



# HENDI

Tools for Chefs | 2019



POTID  
JA PANNID

GN-NÕUD

KÖÖGI-  
TARVIKUD

KONDIITRI-  
TARVIKUD

MEHAANILINE  
TÖÖLEMINE

TERMLINE  
TÖÖLEMINE

PITSA JA  
ŠAURMA

AHJUD

JAHUTUS-  
SEADMED

ROOSTEVABAST  
TERASEST MÖÖBEL,  
TRANSPORT,  
LADUSTAMINE

HÜGIEEN

BAARI-  
SEADMED

KUUMAD  
JOOGID

LAUATARBED

TOIDU  
VÄLJASTAMINE

GRILLID





Professionaalne inventar  
toiduainetööstuse ja -kaubanduse jaoks

KATALOOG **2019**



# HENDI

## Tools for Chefs

Rahvusvaheline grupp HENDI asutati üle 80 aasta tagasi ja on tänapäeval toiduainetööstuse ja -kaubanduse jaoks mõeldud professionaalsete seadmete ja inventari tootjate ja edasimüüjate seas Euroopas juhtpositsioonil.

Meie toodanguks on kvaliteetsed ja uuendusmeelsed tooted, mille müüki ilmutamisele eelnevad turu-uuringud ja trendide, uute tehnoloogiate ning restoranipidajate ja kõigi laiemas mõistes toiduainetööstusega seotud isikute nõudmiste analüüsid. Paljud meie kaubad läbivad suurepäraselt eksami kodustes tingimustes.

Tänu rahvusvahelisele kogemusele ja rahvusvahelisele koostööle laieneb HENDI sortiment pidevalt uute kaupadega. Nende kasutamine kergendab toiduainetööstuses hõivatute rasket tööd ja võimaldab vältida paljusid töömahukaid ettevalmistusprotsesse. Selle tulemusena muutub restoranide, baaride, kohvikute ja sööklate tegutsemine palju efektiivsemaks ja tulutoovamaks.

HENDI grupp on rahvusvaheline ettevõtte, millel on filiaalid Hollandis, Austrias, Poolas, Rumeenias, Itaalias, Suurbritannias ja Kreekas. Meil on esindajad kõigil Euroopa turgudel.



Vaadake HENDI  
grupi kohta  
videoklippi

### ■ Hendi BV

Steenoven 21, 3911 TX Rhenen  
Holland  
T: +31 (0)317 68 10 40  
F: +31 (0)317 68 10 45  
info@hendi.eu, www.hendi.eu

### ■ Hendi Food Service Equipment GmbH

Gewerbegebiet Ehring 15  
5112 Lamprechtshausen, Austria  
T: +43 (6274) 200 10 0  
F: +43 (6274) 200 10 20  
office.austria@hendi.eu, www.hendi.eu

### ■ Hendi Food Service Equipment Romania S.R.L.

Str. 13 decembrie 94A, Hala 14  
Braşov 500164 RO  
Rumeenia  
T: +40 268 320330  
F: +40 268 320335  
office@hendi.ro, www.hendi.eu

### ■ Hendi Italia S.R.L.

Boznerstrasse 63 - Via Bolzano, 63  
39057 Eppan a.d.W.-Appiano s.s.d.v.(BZ)  
Itaalia  
T: +39 471 918 656  
F: +39 471 505 566  
office.italy@hendi.eu, www.hendi.eu

### ■ Hendi Polska Sp. z o.o.

ul. Magazynowa 5, 62-023 Gądk  
Poola  
T: +48 61 658 70 00  
F: +48 61 658 70 01  
info@hendi.pl, www.hendi.pl

### ■ Hendi UK Ltd.

Central Barn, Hornby Road  
Lancaster, LA2 9JX  
Ühendkuningriik  
T: +44 (0) 333 0143200  
sales@hendi.co.uk, www.hendi.co.uk

### ■ PKS Hendi South East Europe SA

5 Metsovou Str.  
18346 Moschato, Athens  
Kreeka  
T: +30 210 483 97 00  
F: +30 210 483 97 10  
office.greece@hendi.eu, www.hendi.eu

### ■ Hendi HK Ltd.

1208, 12/F, Exchange Tower  
33 Wang Chiu Road, Kowloon Bay  
Hongkong  
info-hk@hendi.eu  
www.hendi.eu





# HENDI

Tools for Chefs

Uuenduslik pakend



Kordumatu  
ja ainulaadne disain



Kvaliteet  
ja kasutusohutus  
– CE märgistusega  
kaubad



Videoklipid – otsige  
QR-koode kataloogist

Kust meid internetis leida võib:



[www.facebook.com/HendiPolska](https://www.facebook.com/HendiPolska)



**You Tube**  
HENDI Polska

**Instagram**  
hendi\_polska

[www.hendi.eu](http://www.hendi.eu)

Kaasaegne  
logistiline baas



						<b>POTID JA PANNID</b>
2	4	11	13	14	15	
						<b>GN-NÕUD</b>
20	28	29	30	33	34	
						<b>KÖÖGI- TARVIKUD</b>
40	44	68	80	88	92	
						<b>KONDIITRI- TARVIKUD</b>
100	106	113	119	122	130	
						<b>MEHAANILINE TÖÖTLEMINE</b>
132	136	146	152	157	160	
						<b>TERMILINE TÖÖTLEMINE</b>
162	170	183	189	190	194	
						<b>PITSA JA ŠAURMA</b>
212	224	230	232	236	239	
						<b>AHJUD</b>
241	249	259	267	271	273	
						<b>JAHUTUS- SEADMED</b>
276	282	283	288	291	304	
						<b>ROOSTEVABAST TERASEST MÖBEL, TRANSPORT, LADUSTAMINE</b>
306	309	312	317	324	327	
						<b>HÜGIEEN</b>
332	338	340	347	352	353	
						<b>BAARI- SEADMED</b>
358	364	367	376	381	382	
						<b>KUUMAD JOOGID</b>
384	389	391	394	395	398	
						<b>LAUATARBED</b>
400	407	412	426	431	436	
						<b>TOIDU VÄLJASTAMINE</b>
442	452	454	458	464	486	
						<b>GRILLID</b>
488	492	494	494	495	497	

# UUDISTOOTED kataloogis 2019

## POTID JA PANNID

**Induktsioonalus reljeefne**  
lk. 10



## POTID JA PANNID

**Kalapott 60 cm**  
lk. 14



## GN-NÕUD

**GN kaas valmistatud polüpropüleenist varustatud tihendiga**  
lk. 33



## KÖÖGITARVIKUD

**Nugade kott**  
lk. 45



## KÖÖGITARVIKUD

**Serveerimistangid HACCP**  
lk. 75



## KÖÖGITARVIKUD

**Köögikaal kuni 15 kg**  
lk. 86



## KÖÖGITARVIKUD

**Suitsutamispüstol**  
lk. 99



## KONDIITRITARVIKUD

**Kondiitrikoti otsikud lill ja kroonleht**  
lk. 114



## KONDIITRITARVIKUD

**Küpsisevormid, komplekt - süda**  
lk. 117



## KONDIITRITARVIKUD

**Tainalõikur**  
lk. 118



## MEHAANILINE TÖÖTLEMINE

**Smart Cutter**  
lk. 134





# NEW!

## MEHAANILINE TÖÖTLEMINE

Hamburgeripress  
lk. 144



## MEHAANILINE TÖÖTLEMINE

Saumikser Kitchen Line  
reguleeritava kiirusega - komplekt  
lk. 160



## TERMINLINE TÖÖTLEMINE

Induktsioonpliiit Control °Freak™  
lk. 172



## TERMINLINE TÖÖTLEMINE

Polyscience® Anti-Griddle™  
külmutusseade  
lk. 172



## TERMINLINE TÖÖTLEMINE

Soojavitriin - kahetasemeline  
lk. 174



## TERMINLINE TÖÖTLEMINE

Toidukuivati Profi Line  
lk. 179



## TERMINLINE TÖÖTLEMINE

Fritüür Masterpro kraaniga  
- 2 x 8 l  
lk. 182



## TERMINLINE TÖÖTLEMINE

Seade ivide plus sous-vide  
lk. 193



## TERMINLINE TÖÖTLEMINE

Elektriline suitsuahi  
lk. 196



## TERMINLINE TÖÖTLEMINE

Kvartsgrill Salamander  
infrapunane  
lk. 201



KJUMENEB  
10  
SEKUNDIGA

## TERMINLINE TÖÖTLEMINE

Röster Milan-Toast  
+ 6 röstimisresti  
lk. 207



## PITSA JA ŠAURMA

Pitsaahi HENDI Sideup  
- elektriline juhtimine  
lk. 215



# UUDISTOOTED kataloogis 2019

## PITSA JA ŠAURMA

Taignarullimismasin HENDI Touch and Go 400 – elektriline, kaks paari rulle  
lk. 222



## KRÄSNIS

Multifunktsionaalne gaasi auru-kombiahi 4x GN 2/3  
lk. 242



## AHJUD

Nahkkindad  
lk. 245



## AHJUD

Multiblast  
lk. 254



## AHJUD

Ahjukambri käsidušš, universaalne  
lk. 275



## JAHUTUSSEADMED

Jahutusvitriin GN 1/3  
lk. 288



## JAHUTUSSEADMED

Külmkapp, liugustega 228 l  
lk. 296



## JAHUTUSSEADMED

Veinikapp 155 l  
lk. 297



## JAHUTUSSEADMED

Sügavkülmkast  
lk. 299



## ROOSTEVABAST TERASEST MÖÖBEL, TRANSPORT...

Kokkupandav riul - 4 riilut  
lk. 309



## ROOSTEVABAST TERASEST MÖÖBEL, TRANSPORT...

Joogitermos - kraaniga - 2 vajutust  
lk. 314



## ROOSTEVABAST TERASEST MÖÖBEL, TRANSPORT...

Termokonteiner 9x600x400 mm bankettidele  
lk. 317



# NEW!

## HÜGIEEN

**Nõudepesumasin 40x40**  
- manuaalne juhtimine  
lk. 332



## HÜGIEEN

**Nugade steriliseerija seinale**  
lk. 352



## BAARISEADMED

**Valamisotsik**  
lk. 359



## BAARISEADMED

**Jäävorm - ümmargune viskile**  
lk. 368



## BAARISEADMED

**Mahladispenser 2x12 l**  
lk. 369



## BAARISEADMED

**Mahlapress**  
lk. 370



## KUUMAD JOOGID

**Automaatne kohvimasin**  
puutetundliku ekraaniga  
lk. 384



## KUUMAD JOOGID

**Tamper**  
Kahe tamperi alus  
lk. 392



## LAUATARBED

**Kandikuga ämbrid**  
lk. 418



## TOIDU VÄLJASTAMINE

**Marmit GN 1/1**  
- matt  
lk. 446



## TOIDU VÄLJASTAMINE

**Mahladispenserid**  
lk. 464



## POTID PROFI LINE KAANEGA – POHI SANDWICH

- Alati tugev kõrgeima kvaliteediga teras
- Välispind – matt, poleeritud randiga
- Mittekuumenevad roostevabast terasest käepidemed, mitmepunktiline kinnitus
- Vastupidavus hapete toimele
- Kolmekordses sandwich-tüüpi (roostevaba teras/alumiinium/roostevaba teras) termodifusioonpõhjas on ühendatud roostevabast terasest anuma magnetilised omadused ja alumiiniumi suurepärase soojusjuhtivuse
- Põhi on loodud tehnoloogiaga Impact Bonding, mis garanteerib vastupidavuse korrosioonile ja optimaalse soojusjuhtivuse
- Kõik auru väljutusavadega kaaned on valmistatud roostevabast terasest paksusega 1 mm



Vaadake videoklippi

Esteetiline, soliidne pakend, selge ja hästi märgatav etikett



### KORGE POTT – KAANEGA

kood	maht (l)	seina paksus (mm)	mm	hind (EUR)
832004	3	0,7	Ø160x(H)150	22,76
832202	6	0,7	Ø200x(H)190	31,52
832400	10	0,7	Ø240x(H)220	43,03
832509	16	0,7	Ø280x(H)260	57,40
832608	24	0,8	Ø320x(H)300	83,14
832707	37	1	Ø360x(H)360	127,53
832806	50	1	Ø400x(H)400	157,57

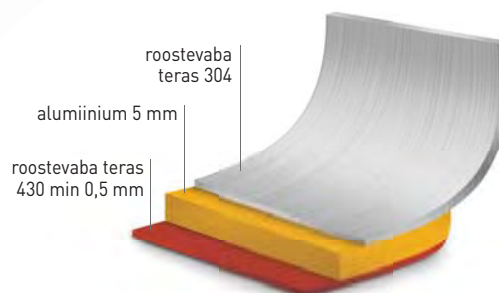



Auru väljutusavad



Massiivsed mittekuumenevad käepidemed



Kolmekordne sandwich-tüüpi termodifusioonpõhi, kaasaegne tehnoloogia IMPACT BONDING



831700

831601

831502

831205

831403

831007

### KESKMINE POTT - KAANEGA

kood	maht (l)	seina paksus (mm)	mm	hind (EUR)
831007	2	0,7	Ø160x(H)110	21,01
831205	4	0,7	Ø200x(H)130	28,02
831403	7	0,7	Ø240x(H)150	38,52
831502	10	0,7	Ø280x(H)170	48,37
831601	15	0,8	Ø320x(H)190	66,85
831700	23,5	1	Ø360x(H)230	100,34



833506

Topeltkonksuga toeks vee äravalamisel

### SOEL MAKARONIDE KEETMISEKS

- Sobib potile Ø 360 mm - 831700

- Täiendav konks toeks vee äravalamisel

kood	maht (l)	mm	hind (EUR)
833506	1,5	160x(H)230	43,83





## POTID PROFI LINE KAANEGA - POHI SANDWICH



### MADAL POTT - KAANEGA

kood	maht (l)	seina paksus (mm)	mm	hind (EUR)
830000	1,5	0,7	Ø160x(H)75	<b>18,74</b>
830208	2,8	0,7	Ø200x(H)90	<b>25,39</b>
830406	4,8	0,7	Ø240x(H)105	<b>34,14</b>
830505	7,5	0,7	Ø280x(H)120	<b>43,78</b>
830604	12	0,8	Ø320x(H)150	<b>61,43</b>

### HAUDEPANN - ILMA KAANETA

- Roostevabast terasest pikk õõnes käepide

kood	maht (l)	seina paksus (mm)	mm	hind (EUR)
830048	1	0,7	Ø140x(H)70	<b>11,40</b>
830055	1,5	0,7	Ø160x(H)75	<b>12,61</b>
830154	2	0,7	Ø180x(H)80	<b>14,88</b>
830253	3	0,7	Ø200x(H)90	<b>24,27</b>

### HAUDEPANN - ILMA KAANETA

- Roostevabast terasest pikk õõnes käepide

kood	maht (l)	seina paksus (mm)	mm	hind (EUR)
830352	0,9	0,7	Ø160x(H)60	<b>11,38</b>
830376	1,5	0,7	Ø200x(H)60	<b>15,41</b>

### LISAREST GAASIPLIIDI JAOKS

- Väikeste keedunõude jaoks

kood	mm	hind (EUR)
839997	255x255x(H)25	<b>5,20</b>



## PANN - ILMA KAAKETA

- Roostevabast terasest pikk õones käepide

kood	seina paksus (mm)	mm	hind (EUR)
835432	0,7	Ø240x(H)45	18,91
835531	0,7	Ø280x(H)50	23,64
835630	0,7	Ø320x(H)55	30,64



## PANN KÕRBEMISVASTASE PINNAKATTEGA - ILMA KAAKETA

- Teflon pinnakattega Platinium Plus

- Roostevabast terasest pikk õones käepide, neetkinnitusega

kood	seina paksus (mm)	mm	hind (EUR)
835401	0,7	Ø240x(H)45	27,67
835500	0,7	Ø280x(H)50	34,84
835609	0,7	Ø320x(H)55	43,78



## POTTIDE KOMPLEKTID KURT SCHELLER EDITION

- Välispind - matt, poleeritud randiga

- Mittekuumenevad käepidemed roostevabast terasest, neetkinnitusega

- Kolmekordses sandwich-tüüpi (roostevaba teras/alumiinium/roostevaba teras) termodifusioonpõhjas on ühendatud roostevabast terasest anuma vastupidavus ja magnetilised omadused ning alumiiniumi suurepärase soojusjuhtivus

- Auru väljutusavadega kaaned on valmistatud roostevabast terasest

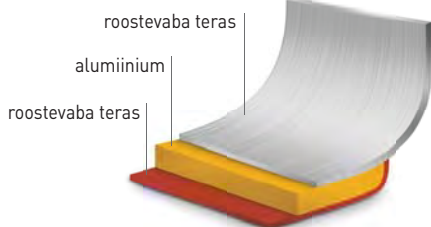

## POTTIDE KOMPLEKT - 9 OSA

- Pott kaanega - 2,75 l, Ø180x(k)115 mm

- Pott kaanega - 5,1 l, Ø240x(k)115 mm

- Pott kaanega - 6,0 l, Ø220x(k)165 mm

- Haudepann kaanega - 2 l, Ø160x(k)100 mm

- Pann ilma kaaneta - 1,9 l, Ø240x(k)50 mm

kood	hind (EUR)
839232	106,51



Kolmekordne sandwich-tüüpi termodifusioonpõhi



Auru väljutusavad





## POTID KITCHEN LINE KAANEGA – KAPSELOPOHI

- Mitmekihiline kapselpõhi
- Ühendab endas roostevaba terase suurepärase soojusjuhtivuse ja magnetilised omadused, mis on induksioonkuumutamise jaoks vajalikud
- Põhi on valmistatud tehnoloogiaga Impact Bonding, mis garanteerib vastupidavuse korrosioonile ja optimaalse soojusjuhtivuse
- Välispind on täielikult matt
- Mittekuumenevate terasest käepidemete mitmepunktiline kinnitus

18/10  
stainless steel



Vaadake videoklippi



837603



837405

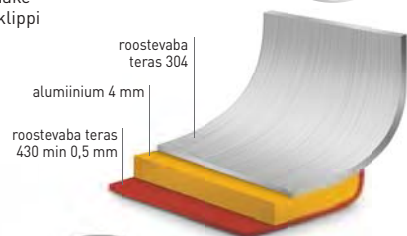

### KORGE POTT – KAANEGA

kood	maht (l)	seina paksus (mm)	mm	hind (EUR)
837108	2,8	0,6	Ø160x(H)140	18,74
837207	5	0,6	Ø200x(H)160	27,14
837306	9	0,6	Ø240x(H)200	36,78
837405	13,5	0,7	Ø280x(H)220	49,03
837603	20	0,8	Ø320x(H)270	70,93

837306

837207

837108

836507



836408

### KESKMINE POTT – KAANEGA

kood	maht (l)	seina paksus (mm)	mm	hind (EUR)
836101	1,7	0,6	Ø160x(H)95	18,39
836200	3,5	0,6	Ø200x(H)115	23,99
836309	5,5	0,6	Ø240x(H)135	32,74
836408	9	0,7	Ø280x(H)155	40,09
836507	15	0,8	Ø320x(H)190	61,44

836200

836309

836101

836040



836033

### MADAL POTT – KAANEGA

kood	maht (l)	seina paksus (mm)	mm	hind (EUR)
836002	1,5	0,6	Ø160x(H)75	17,33
836019	3	0,6	Ø200x(H)95	22,76
836026	5	0,6	Ø240x(H)115	28,23
836033	7,4	0,7	Ø280x(H)120	37,72
836040	12	0,8	Ø320x(H)150	59,07

836019

836026

836002





Mitmekihiline kapselpõhi



Auru väljutusavad



Mittekuumenevad käepidemed

838105

838204

838303



### HAUDEPANN - ILMA KAAKETA

- Roostevabast terasest pikk õõnes käepide

kood	maht (l)	seina paksus (mm)	mm	hind (EUR)
838105	1,5	0,6	Ø160x(H)75	11,91
838204	3	0,6	Ø200x(H)95	16,37
838303	5	0,6	Ø240x(H)115	22,76

839409

### HAUDEPANN PRAADIMISE JAKS - ILMA KAAKETA

- Roostevabast terasest pikk õõnes käepide

kood	maht (l)	seina paksus (mm)	mm	hind (EUR)
839409	1,6	0,6	Ø200x(H)75	13,48



838501

838600

838617

### PANN - ILMA KAAKETA

- Roostevabast terasest pikk õõnes käepide

kood	seina paksus (mm)	mm	hind (EUR)
838501	0,6	Ø240x(H)45	18,74
838600	0,6	Ø280x(H)50	23,48
838617	0,7	Ø320x(H)55	32,97



### KASTRUL SPARGLILE

- Ideaalne spargli ja teiste köögiviljade aurutamiseks, kala ja makaronide valmistamiseks, hot dog'ide soojana hoidmiseks jm  
- Komplektis kastrul, auruti ja kaas

kood	maht (l)	mm	hind (EUR)
607008	4	Ø160x(H)205	31,17



607008



## POTID BUDGET LINE KAANEGA – POHI SANDWICH

- Kolmekordses sandwich-tüüpi (roostevaba teras/alumiinium/roostevaba teras) termodifusioonpõhjas on ühendatud roostevabast terasest anuma magnetilised omadused ja alumiiniumi suurepärase soojusjuhtivus
- Välispind on täielikult matt
- Mittekuumenevad käepidemed roostevabast terasest, neetkinnitusega
- Kõik kaaned on auru väljutusavaga

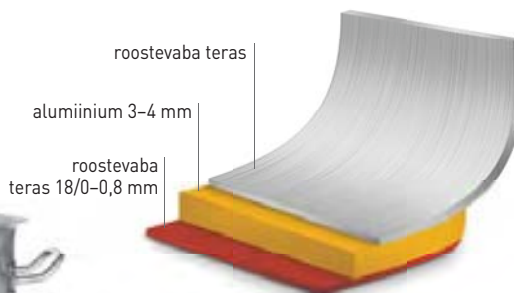

### KÕRGE POTT - KAANEGA

kood	maht (l)	seina paksus (mm)	mm	hind (EUR)
832882	17	0,8	ø280x(H)280	45,53
832899	21	0,8	ø300x(H)300	70,72
834206	22	0,8	ø320x(H)280	56,03
834404	37	0,8	ø360x(H)360	78,80
834701	50	0,8	ø400x(H)400	91,05
834909	71	1	ø450x(H)450	136,58
835104	98	1	ø500x(H)500	166,35

### KESKMINE POTT - KAANEGA

kood	maht (l)	seina paksus (mm)	mm	hind (EUR)
832820	9	0,8	ø250x(H)180	35,02
832837	14	0,8	ø300x(H)200	63,95
832844	24	0,8	ø360x(H)240	66,54
832851	32	0,8	ø400x(H)260	82,30

Kolmekordne sandwich-tüüpi termodifusioonpõhi



Käepidemed on neetkinnitustega kindlalt kinnitatud



Mittekuumenevad käepidemed



## ALUMIINIUMPOTID PROFI LINE

- Potid on valmistatud tervest alumiiniumitükist rotatsioonvenituse tehnoloogiaga
- Seinte minimaalne paksus 2,5 mm
- Poleeritud rant
- Kerge vastupidav konstruktsioon
- Käepidemed on kinnitatud kahekordsete neetkinnitustega
- Alumiiniumpottidel on kõige parem soojusjuhtivus ja need tagavad toiduvalmistamisel parima tulemuse



## KÕRGE POTT - KAANEGA

kood	maht (l)	mm	hind (EUR)
611104	5,5	Ø205x(H)180	36,21
611302	9,5	Ø240x(H)210	46,12
611401	10	Ø250x(H)235	50,15
611500	15,5	Ø280x(H)250	65,61
611609	19	Ø300x(H)280	71,64
611708	23	Ø325x(H)285	77,99
612002	27,5	Ø335x(H)330	82,49
612101	33,5	Ø355x(H)340	92,14
612200	38,5	Ø375x(H)360	101,79
612309	45	Ø400x(H)360	114,43
612408	64,5	Ø460x(H)415	137,00
612507	88	Ø520x(H)445	177,17



611500



610206

## KESKMINE POTT - KAANEGA

- Ümara põhjaga

kood	maht (l)	mm	hind (EUR)
610107	13	Ø320x(H)180	51,33
610206	18	Ø360x(H)200	58,90
610305	26	Ø400x(H)220	75,80



613009

## HAUDEPANN - ILMA KAANETA

kood	maht (l)	mm	hind (EUR)
613009	1	Ø160x(H)80	22,31
613108	1,5	Ø180x(H)90	20,84
613207	2,5	Ø200x(H)100	25,49

Pelmeenide, vareenikute, riisi ja makaronide valmistamise jaoks



619100



613603



## SOEL PELMEENIDE, RIISI JA MAKARONIDE KEETMISE JAKS - PERFOREERITUD

kood	otstarve	maht (l)	mm	hind (EUR)
619100	611708	21	Ø320x(H)270	55,70
619209	612101	29	Ø360x(H)290	63,49
619308	612309	41	Ø400x(H)330	97,80

## POTT PELMEENIDE, RIISI JA MAKARONIDE JAKS - SÕELAGA JA KAANEGA

- Perforeeritud sõel

kood	maht (l)	mm	hind (EUR)
613603	23	Ø325x(H)370	133,69
613702	33,5	Ø355x(H)405	155,59
613801	45	Ø400x(H)445	212,26



## ALUMIIINIUMIVALUST PANNID „TITANIUM PROFESSIONAL“

- Professionaalsed pannid on valmistatud tugevast alumiiniumivalust, sobivad kõigile pliidi tüüpidele, võib kasutada ahjudes (kuni +250 °C)
- Tänu heale soojusjuhtivusele soojeneb alumiiniumist pann ühtlaselt ja on väga kiiresti kasutamiseks valmis
- Käepide on valmistatud roostevabast terasest 18/10 – ei kuumene
- Kattekiht Whitford® Xylan ennetab kõrbemist ja paistab silma vastupidavusega kõrgetele temperatuuridele (kuni 250 °C). Titaanikiht alumiiniumi ja kõrbemisvastase pinnakatte vahel tagab pealispinnale optimaalse hõõrdejõu.
- See kahekordse pinnakatte tehnoloogia pakub täiendavat kaitset kriimustuste tekkimise eest
- Väga kergesti pestavad



## ALUMIIINIUMIVALUST INDUKTSIOONPANN

kood	∅ mm	kõrgus mm	hind (EUR)
629154	∅180	∅240x(H)50	32,83
629253	∅220	∅280x(H)55	39,92
629345	∅260	∅320x(H)60	44,53



629154

629253

629345

Aluspõhi: korrosioonivastased omadused, löögikindlus ja pinnakatte hea vastupidavus

Titaanist kattekiht: vastupidavus kriimustustele ja kulumisele

Vaheline kattekiht: Whitford® Xylan ennetab kõrbemist

Pealmine pinnakate: võimaldab kõrbemisvastase pinnakatte omadusi ja lisab pinnale sära

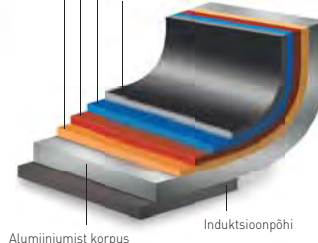

Alumiiniumist korpus

Induktsioonpõhi

Induktsioonpliitid lk 170

Massiivne käepide roostevabast terasest

Induktsioonpõhi



# NEW!

629130



## INDUKTSIOONALUS RELJEEFNE

- Võib kasutada induktsioonpliitidel
- Valmistatud alumiiniumist ja kaetud mittenakkuva Teflon® kattega

kood	mm	hind (EUR)
629130	390x260x(H)35	23,60



## ALUMIINIUMIVALUST PANNID „TITANIUM PROFESSIONAL“

– Professionaalsed pannid on valmistatud tugevast alumiiniumivalust, sobivad kõigile pliititüüpidele, võib kasutada ahjudes (kuni +250 °C). Tänu heale soojusjuhtivusele soojeneb alumiiniumist pann ühtlaselt ja on väga kiiresti kasutamiseks valmis. Käepide on valmistatud roostevabast terasest 18/10 – ei kuumene. Kattekiht Whitford® Xylan ennetab kõrbemist ja paistab silma vastupidavusega kõrgetele temperatuuridele (kuni 250 °C). Titaanikiht alumiiniumi ja kõrbemisvastase pinnakatte vahel tagab pealispinnale optimaalse hõõrdejõu. See kahekordse pinnakatte tehnoloogia pakub täiendavat kaitset kriimustuste tekkimise eest. Väga kergesti pestavad



Aluspõhi- korrosioonivastased omadused, löögikindlus ja pinnakatte hea vastupidavus

Titaanist kattekiht: vastupidavus kriimustustele ja kulumisele

Vaheline kattekiht: Whitford® Xylan ennetab kõrbemist

Pealne pinnakatte: võimendab kõrbemisvastase pinnakatte omadusi ja lisab pinnale sära

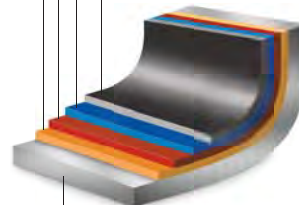

Alumiiniumist korpus



### PANN

kood	Ø mm	kõrgus mm	hind [EUR]
629109	Ø180	Ø240x(H)55	30,01
629208	Ø220	Ø280x(H)55	34,77
629307	Ø260	Ø320x(H)55	40,01
629352	Ø300	Ø360x(H)55	51,50
629390	Ø340	Ø400x(H)55	60,69



### GRILLPANN - RIHVELDATUD PÕHJAGA

kood	Ø mm	kõrgus mm	hind [EUR]
629802	Ø220	280x280x(H)55	35,08



### SÜGAV PANN

kood	Ø mm	kõrgus mm	hind [EUR]
629505	Ø225	Ø280x(H)85	35,99



### OVAALNE PANN KALA JAKKS

kood	Ø mm	kõrgus mm	hind [EUR]
629604	Ø175	400x275x(H)35	37,53



### PANNKOOGIPANN

kood	Ø mm	kõrgus mm	hind [EUR]
629413	Ø260	Ø320x(H)20	35,86



## ALUMIINIUMIST PANNID KORBEMISVASTASE PINNAKATTEGA „MARBLE PROFESSIONAL“

- Valmistatud tugevast alumiiniumivalust, sobivad kõigile pliititüüpidele, võib kasutada ahjudes
- Tänu heale soojusjuhtivusele soojeneb alumiiniumist pann ühtlaselt ja on väga kiiresti kasutamiseks valmis
- Terasest käepide epoksiidpinnakattega
- Nn. marmor kattekiht ennetab kõrbemist ja paistab silma vastupidavusega kõrgetele temperatuuridele (kuni 260 °C). Kattekiht kantakse peale kolme kihina, tagades selle kulumiskindluse
- Väga kergesti pestavad

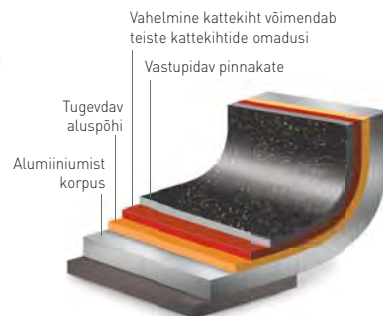

### PANN

kood	paksus (mm)	põhja diameeter (mm)	mm	hind (EUR)
627600	4	Ø140	Ø200x(H)40	10,95
627617	4	Ø180	Ø240x(H)42	13,80
627662	4	Ø200	Ø260x(H)45	15,74
627624	4	Ø220	Ø280x(H)50	18,20
627631	4	Ø260	Ø320x(H)50	23,14
627648	4	Ø280	Ø360x(H)50	27,58
627655	4	Ø300	Ø390x(H)50	33,61



627747



627686



627716

### VOKKPAAN

kood	paksus (mm)	põhja diameeter (mm)	mm	hind (EUR)
627730	4	Ø210	Ø280x(H)75	22,02
627747	4	Ø210	Ø320x(H)100	29,27

### PANNKOOGIPANN - VÄIKE

kood	paksus (mm)	põhja diameeter (mm)	mm	hind (EUR)
627679	4	Ø240	Ø280x(H)25	15,76
627686	4	Ø280	Ø320x(H)20	21,36

### PANN KALA JAOKS - OVAALNE

kood	paksus (mm)	põhja diameeter (mm)	mm	hind (EUR)
627716	4	Ø185	280x400x(H)55	33,84

## ALUMIINIUMIST PANNID KORBEMISVASTASE PINNAKATTEGA „PLATINIUM PROFESSIONAL“

- Valmistatud tugevast alumiiniumivalust, sobivad kõigile pliititüüpidele
- Tänu heale soojusjuhtivusele soojeneb alumiiniumist pann ühtlaselt ja on väga kiiresti kasutamiseks valmis
- Roostevabast terasest käepide mittelibiseva silikoonist pinnakattega
- Kattekiht Teflon™ Platinum Plus ennetab kõrbemist ja paistab silma vastupidavusega kõrgetele temperatuuridele (kuni 260 °C). Kattekiht kantakse peale kolme kihina, tagades selle kulumiskindluse, mis on panni intensiivse kasutamise tingimustes hädavajalik
- Väga kergesti pestavad

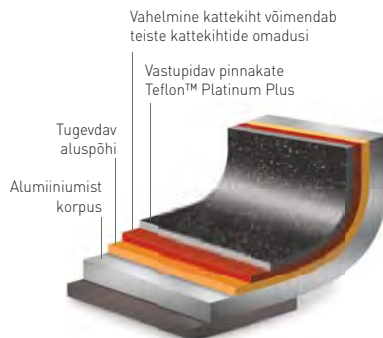

Isoleeritud libisemiskindel käepide

### KORBEMISVASTASE PINNAKATTEGA PANN

kood	paksus (mm)	põhja diameeter (mm)	mm	hind (EUR)
621103	4	Ø140	Ø200x(H)44	18,58
621110	4	Ø180	Ø240x(H)50	24,54
621127	4	Ø200	Ø260x(H)52	25,97
621134	4	Ø220	Ø280x(H)52	28,77
621158	4	Ø260	Ø320x(H)60	34,24

## PANNID PROFI LINE VALTSITUD TERASEST

- Traditsioonilised, valtsitud terasest valmistatud pannid
- Köögimeistrite lemmikpannid
- Lihtsus, kvaliteet, soliidus ja universaalsed kasutusvõimalused
- need on omadused, mida hindavad kõrgelt kõigi põlvkondade
- professionaalid



Vaadake videoklippi



## UNIVERSAALNE PANN

kood	paksus (mm)	põhja diameeter (mm)	mm	hind (EUR)
628591	3	Ø150	Ø200x(H)45	9,54
628638	3	Ø180	Ø240x(H)45	12,80
628607	3	Ø190	Ø250x(H)50	14,34
628614	3	Ø220	Ø280x(H)50	16,28
628706	3	Ø240	Ø300x(H)50	18,25
628621	3	Ø260	Ø320x(H)50	20,28
628713	3	Ø280	Ø370x(H)55	27,65

## PANNKOOGIPANN - VÄIKE

kood	paksus (mm)	põhja diameeter (mm)	mm	hind (EUR)
628805	2,5	Ø190	Ø230x(H)25	10,36

## PISIKE PÄNN

kood	paksus (mm)	põhja diameeter (mm)	mm	hind (EUR)
628850	2,5	Ø100	Ø140x(H)35	8,58

## ENNE ESIMEST KASUTAMIST

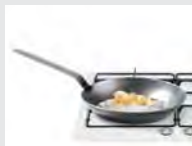

**Samm 1**  
Kuumutage pannil õli. Visake pannile kartulikoored ja korralikus koguses soola, praadige mitme minuti vältel.



**Samm 2**  
Hõõruge majapidamisepaberil ettevaatlikult pann saadud seguga seestpoolt üle.



**Samm 3**  
Pärast põhjalikku ülehõõrumist tühjendage pann. Pannile jäävad kartulikooretükid.



**Samm 4**  
Puistake pannile korralikus koguses soola ja hõõruge veelkord majapidamisepaberiga üle, et eemaldada kartulikoorte jäägid. Tähelepanu! Ärge tehke seda sissetülitatud pliidi peal.



**Samm 5**  
Puhastage pann määrdunud soolast, pühkige põhjalikult puhtaks ja valage uuesti pannile väike kogus õli.



**Samm 6**  
Hajutage õli panni pinnal puhta majapidamisepaberil laiali. Pann on kasutamiseks ja hoiustamiseks valmis.



## PANN PAELLA

- Kvaliteetne pann, valmistatud valtsitud terasest
- Kaks mugavat käepidet

kood	mm	sobib kasutamiseks gaasigrillidel	hind (EUR)
622100	Ø340x(H)40		6,90
622308	Ø460x(H)40		11,89
622407	Ø600x(H)40	Fiesta 146002	38,62
622605	Ø800x(H)50	Fiesta 146804	92,82

Grillid Fiesta  
lk. 510





**NEW!**

629932

**MALMIST GRILLPANN**

- Malmist käepide

kood	mm	hind [EUR]
629932	230x230x(H)25	47,90



**NEW!**

629949

**UNIVERSAALNE MALMIST PANN**

- Malmist käepide

kood	mm	hind [EUR]
629949	ø260x(H)44	47,90

**VOKKPAAN 3-PLY - ILMA KAAANETA**

- Soojuse kiire neelamine ja selle suurepärase hajutamise
- Kõrge kulumiskindlus
- Roostevabast terasest pikk õõnes käepide
- Lame põhi diameetriga 145 mm



kood	mm	hind [EUR]
839003	ø360x(H)90	47,28

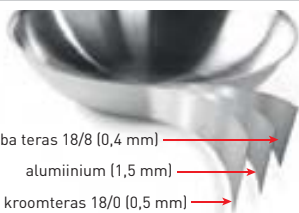

- roostevaba teras 18/8 [0,4 mm]
- alumiinium (1,5 mm)
- kroomteras 18/0 [0,5 mm]



839003



**GURMAANI PANN**

- Kõrbemisvastane pinnakate
- Plastikust käepide
- Ideaalne praetud muna, krevettide ja muude väiksemate kuumade roogade serveerimise jaoks

kood	tk hulk pakendis	mm	hind [EUR]
110126	2	ø140x(H)30	9,00

**NEW!  
MODEL!**



110126

Perforeeritud kurnamisest kastrulist kala tõstmiseks



508527



**NEW!**

836057

**KÜPSETUSPANN**

- Käepidemetega
- Mõeldud ainult küpsetusahjude jaoks, vältida kontakti lahtise leegiga



kood	mm	hind [EUR]
508503	315x245x(H)50	10,90
508510	385x275x(H)60	10,54
508527	430x310x(H)60	13,33



**KALAPOTT 60 CM**

- Sisemise restiga kala väljavõtmiseks
- Lihtne puhastada ja hooldada

kood	mm	hind [EUR]
836057	674x188x(H)125	59,95



## POTT RANNAKARPIDE, SUPPIDE JA KASTMETE JAOKS



625002



625057



## POTT RANNAKARPIDE, SUPPIDE JA KASTMETE JAOKS

- Must emailitud pinnakate
- Rant roostevabast terasest

kood	kaal (kg)	maht (l)	mm	hind (EUR)
625002	1,2	2,3	ø190x(H)120/190	7,60
625057	1,6	3,0	ø210x(H)130/200	8,50
625101	2,4	5,0	ø225x(H)140/210	12,33



625606



625804



625705

## POTT RANNAKARPIDE JAOKS - KAANEGA

- Must emailitud pinnakate
- Rant roostevabast terasest

kood	maht (l)	mm	hind (EUR)
625606	0,8	ø125x(H)90/145	6,59

## POTT SUPPIDE JA KASTMETE JAOKS - KAANEGA

- Emailitud
- Rant roostevabast terasest
- Madal kaas

kood	maht (l)	mm	hind (EUR)
625804	sinine	0,3 ø120x(H)95	5,92
625705	must	0,6 ø135x(H)103	6,13

## PANNID PAELLA

622810



622841



622742



622704



622728



## KAUSS PAELLA EMAILITUD

- Kaks käepidet
- Emailitud teras

kood	mm	hind (EUR)
622810	ø145x(H)40	6,60
622827	ø170x(H)40	7,09
622834	ø185x(H)43	8,06
622841	ø205x(H)57	8,80
622858	ø245x(H)70	6,04

## PANN PAELLA EMAILITUD

- Kaks käepidet
- Emailitud teras

kood	mm	hind (EUR)
622704	ø100x(H)20	4,69
622711	ø120x(H)25	4,95
622728	ø150x(H)27	5,42
622735	ø200x(H)36	5,76
622742	ø240x(H)40	6,27

## GN-NÕUD



**GN-NÕUD  
TERASEST  
PROFI LINE**

**GN-NÕUD  
TERASEST  
KITCHEN LINE**

**GN-NÕUD  
TERASEST  
BUDGET LINE**

**GN-NÕUD  
TRITANIST  
BPA-VABA**

**GN-NÕUD  
GRILAMIIDIST KÕRGETE  
TEMPERATUURIDE  
JAOKS**

### SIHTOTSTARVE:

Konveksioonahjud ja aurukonveksioonahjud



Marmiidid



Jahutus- ja külmutus-seadmed



Toiduainete säilitamise jaoks



Võib pesta nõudepesumasinas



### OMADUSED:

Temperatuuride ulatus

-40°C / 300°C

-40°C / 300°C

-40°C / 300°C

-40° / 90°C

-40°C / 150°C

Virnastamise võimalus



### KONSTRUKTSIOON:

Materjal

roostevaba teras 18/10

roostevaba teras

roostevaba teras 201

tritan

grilamiid

Seinte paksus (mm)

0,6-0,8

0,6-0,7

0,6-0,7

65-200

2-2,9

Kõrgus (mm)

20-200

20-200

20-200

65-200

65-200

### LISATARVIKUD:

Perforeeritud toidu anumad



Kaaned



Kaaned silikoonist tihendiga



Kaaned avadega käepidemete jaoks



Rest



Liist



### TÄIENDAVAD ANDMED:

Kergesti puhastatavad



GN-suuruse märgistus nurkadel



Mõõteskaala seina peal



Ei ima toiduainete lõhna ja maitset



Vastab kõige rangematele õiguslikele normidele, mis puudutavad toiduainetega kokkupuutumist (näit. haiglates)

• Suurepärane vastupidavus korrosioonile (kõrgele soola ja orgaaniliste hapete sisaldusele toiduainetes)

• Sisenukade vähendatud raadius, tagamaks maksimaalse mahutavuse

• Väga vastupidavad ja kauakestvad

Väga stabiilsed tänu tugevdatud nurkadele

• Õige kasutusviisi korral vastupidavad korrosioonile

Õige kasutusviisi korral vastupidavad korrosioonile

Ei sisalda kantserogeeni – bisfenool A-d

• Kõrge löögikindlus, väga vastupidavad

• Ideaalne läbipaistvus

Võib kasutada marmiiides

• Stabiilsed keevas vees, võimalik steriliseerida 134 °C juures > 200 tsükli

• Kõrge löögikindlus, väga vastupidavad

### ROHKEM INFORMATSIOONI LEHEKÜLJEL:

20-21

24-25

26-27

29

28



**GN-NÕUD  
LÄBIPAISTVAST  
POLÜKARBONAADIST**



**GN-NÕUD  
MUSTAST/VALGEST  
POLÜKARBONAADIST**



**GN-NÕUD  
POLÜPROPÜLEENIST**



**GN-NÕUD  
HACCP  
POLÜPROPÜLEENIST**



**GN-NÕUD  
PORTSELANIST**

				✓
✓	✓	✓	✓	✓
✓	✓	✓	✓	✓
✓	✓	✓	✓	✓
-40°C / 110°C	-40°C / 110°C	-40°C / 80°C	-40°C / 80°C	kuni 600°C
✓	✓	✓	✓	✓
polükarbonaat	polükarbonaat	polüpropüleen	polüpropüleen	portselan
2-3	2-3			
65-200	65-150	100-200	65-200	20-65
✓	✓	✓	✓	
✓				
✓	✓			✓
✓	✓	✓	✓	
✓	✓	✓	✓	
✓	✓	✓	✓	✓
Ideaalsed esitluste jaoks <ul style="list-style-type: none"> <li>• Kõrge löögikindlus, väga vastupidavad</li> <li>• Ideaalne läbipaistvus</li> </ul>	Tänu tugevatud servadele väga stabiilsed <ul style="list-style-type: none"> <li>• Vastupidavad korrosioonile</li> </ul>	GN-suuruse märgistus nurkadel <ul style="list-style-type: none"> <li>• Läbipaistev materjal</li> </ul>	Sissesulatatud süsteemi HACCP etikett säilitusprotsessi jälgimise jaoks <ul style="list-style-type: none"> <li>• Läbipaistev materjal</li> <li>• HACCP värvikoodide süsteem – klambrid ja kaaned ei kuulu komplekti</li> </ul>	Kõige vastupidavam portselani tüüp turul <ul style="list-style-type: none"> <li>• Kõrge vastupidavus kriimustustele, kildumistele ja äärmuslikele temperatuurikõikumistele</li> <li>• Kulumiskindlad; võrdlemisi kerge kaal</li> <li>• Eranditult puhas valge värvus</li> </ul>
32	30-31	33	34-35	19

## GASTRONORM-MÕÕTSÜSTEEM - GN

- Suurköögis kasutatavate gastronõude standardmõõtude määratlemine PN-EN 631-1: 1996 standardi järgi
- Gastronõude mõõtude standardiseerimine lihtsustab nende kasutamist erinevates seadmetes, mida valmistatakse lähtudes standardmõõtudest, näiteks, ahjud, termokonteinerid, külmkapid, marmiidid, kärud



kõrgus (mm)



### GN GASTRONÕUDE MÕÖTMED:

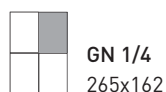
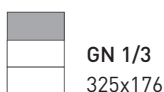
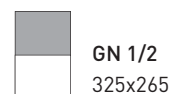
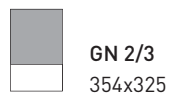
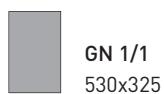

## PORTSELANIST KANDIKUD JA LIUAD

- Kõige tugevam portselani tüüp turul
- Vastupidav järskude temperatuurimuutuste suhtes
- Löögikindel, kulumiskindel ja kerge kaaluga
- Valge läikiv portselan



GN

### TOIDUANUM GN 1/1

kood	suurus	mm	hind [EUR]
783009	GN 1/1	530x325x(H)65	51,69



783009

### TOIDUANUM GN 2/3

**NEW!**

kood	suurus	mm	hind [EUR]
783061	GN 2/3	354x325x(H)65	40,68



783061

### TOIDUANUM GN 1/2

kood	suurus	mm	hind [EUR]
783016	GN 1/2	325x265x(H)65	21,62



783016

### TOIDUANUM GN 1/3

kood	suurus	mm	hind [EUR]
783023	GN 1/3	325x176x(H)65	13,26



783023



## GN-NÕUD PROFI LINE

- Valmistatud roostevabast terasest 18/10
- Väga vastupidav konstruktsioon
- Ümardatud servad lihtsustavad puhtana hoidmist
- Võib kasutada konveksioonahjudes, külmutuskambrites ja marmiiitides



Väga vastupidavad  
ja kauakestavad

Temperatuuride vahemik  
-40°C/300°C

Suurepärane korrosioonikindlus  
(vastupidav toiduaines esinevate  
soolade ja orgaaniliste hapete  
suhtes)

Vähendatud sisenurkade raadius,  
mis tagab maksimaalse mahutavuse



801222



801314



801666

## TOIDUANUM GN 1/1

kood	maht (l)	paksus (mm)	mm	kõrgus (mm)	hind (EUR)
801208	28,0	0,8	530x325	200	37,72
801215	21,0	0,8	530x325	150	32,50
801222	14,0	0,8	530x325	100	23,48
801239	9,0	0,8	530x325	65	17,08
801246	5,0	0,8	530x325	40	16,38
801253	2,5	0,8	530x325	20	14,36

## TOIDUANUM GN 2/3

kood	maht (l)	paksus (mm)	mm	kõrgus (mm)	hind (EUR)
801307	18,0	0,8	354x325	200	30,60
801314	13,0	0,8	354x325	150	28,23
801321	9,0	0,7	354x325	100	17,51
801338	5,5	0,7	354x325	65	13,83
801345	3,0	0,7	354x325	40	12,15
801352	1,5	0,7	354x325	20	10,91

## TOIDUANUM GN 2/4

kood	maht (l)	paksus (mm)	mm	kõrgus (mm)	hind (EUR)
801840	8,6	0,7	530x162	150	27,76
801666	5,8	0,7	530x162	100	22,30
801857	4,0	0,7	530x162	65	14,34
801864	2,5	0,7	530x162	40	12,73
801871	1,2	0,7	530x162	20	10,12



801420



801529



801628

## TOIDUANUM GN 1/2

kood	maht (l)	paksus (mm)	mm	kõrgus (mm)	hind (EUR)
801406	12,5	0,8	325x265	200	27,62
801413	9,5	0,7	325x265	150	22,06
801420	6,5	0,7	325x265	100	13,83
801437	4,0	0,7	325x265	65	11,21
801444	2,0	0,7	325x265	40	9,86
801451	1,0	0,7	325x265	20	8,36

## TOIDUANUM GN 1/3

kood	maht (l)	paksus (mm)	mm	kõrgus (mm)	hind (EUR)
801505	7,8	0,8	325x176	200	22,30
801512	5,7	0,7	325x176	150	17,55
801529	4,0	0,7	325x176	100	11,65
801536	2,5	0,7	325x176	65	9,81
801543	1,5	0,7	325x176	40	8,58
801550	0,8	0,7	325x176	20	7,53

## TOIDUANUM GN 1/4

kood	maht (l)	paksus (mm)	mm	kõrgus (mm)	hind (EUR)
801604	5,5	0,8	265x162	200	19,39
801611	4,0	0,7	265x162	150	15,18
801628	2,8	0,7	265x162	100	10,18
801635	1,8	0,7	265x162	65	8,72
801642	1,7	0,7	265x162	40	8,08
801659	0,9	0,7	265x162	20	6,92



801727

**TOIDUANUM GN 1/6**

kood	maht (l)	paksus (mm)	mm	kõrgus (mm)	hind (EUR)
801703	3,4	1,0	176x162	200	<b>22,59</b>
801710	2,4	0,8	176x162	150	<b>14,36</b>
801727	1,6	0,7	176x162	100	<b>8,86</b>
801734	1,0	0,7	176x162	65	<b>7,49</b>



801826

**TOIDUANUM GN 1/9**

kood	maht (l)	paksus (mm)	mm	kõrgus (mm)	hind (EUR)
801826	1,0	0,7	176x108	100	<b>10,26</b>
801833	0,6	0,7	176x108	65	<b>7,00</b>



802236

**TOIDUANUM GN 1/1 - PERFOREERITUD**

kood	maht (l)	paksus (mm)	mm	kõrgus (mm)	hind (EUR)
802205	28	0,8	530x325	200	<b>50,53</b>
802212	21	0,8	530x325	150	<b>42,51</b>
802229	14,0	0,8	530x325	100	<b>25,86</b>
802236	9,0	0,8	530x325	65	<b>23,80</b>
802243	5,0	0,8	530x325	40	<b>18,39</b>
802168	2,5	0,8	530x325	20	<b>15,65</b>

**TOIDUANUM - PERFOREERITUD**

802328

**TOIDUANUM GN 2/3 - PERFOREERITUD**

kood	maht (l)	paksus (mm)	mm	kõrgus (mm)	hind (EUR)
802328	9,0	0,7	354x325	100	<b>21,11</b>
802335	5,5	0,7	354x325	65	<b>14,71</b>
802342	3,0	0,7	354x325	40	<b>14,01</b>



802427

**TOIDUANUM GN 1/2 - PERFOREERITUD**

kood	maht (l)	paksus (mm)	mm	kõrgus (mm)	hind (EUR)
802427	6,5	0,7	325x265	100	<b>16,37</b>
802434	4,0	0,7	325x265	65	<b>11,62</b>
802441	2,0	0,7	325x265	40	<b>11,03</b>



802526

**TOIDUANUM GN 1/3 - PERFOREERITUD**

kood	maht (l)	paksus (mm)	mm	kõrgus (mm)	hind (EUR)
802502	7,8	0,7	325x176	200	<b>27,41</b>
802519	5,7	0,7	325x176	150	<b>20,77</b>
802526	4,0	0,7	325x176	100	<b>13,62</b>
802533	2,5	0,7	325x176	65	<b>9,74</b>
802540	1,2	0,7	325x176	40	<b>8,26</b>



804100

**KAAS GN - NÕUDE JAOKS**

kood	paksus (mm)	mm	hind (EUR)
804100	0,8	GN 1/1 - 530x325	<b>15,41</b>
804117	0,7	GN 2/3 - 354x325	<b>11,38</b>
804179	0,8	GN 2/4 - 530x162	<b>10,86</b>
804124	0,7	GN 1/2 - 265x325	<b>9,63</b>
804131	0,7	GN 1/3 - 325x176	<b>7,35</b>
804148	0,7	GN 1/4 - 265x162	<b>6,48</b>
804155	0,7	GN 1/6 - 176x162	<b>5,57</b>
804162	0,7	GN 1/9 - 176x108	<b>4,19</b>

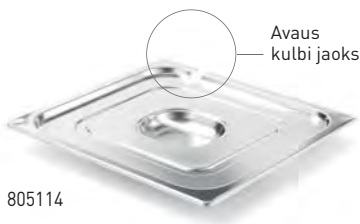

805114

**KAAS GN-NÕUDE JAOKS, AVAUSEGA KULBILE**

kood	paksus (mm)	mm	hind (EUR)
805107	0,7	GN 1/1 - 530x325	<b>17,25</b>
805114	0,7	GN 2/3 - 354x325	<b>13,13</b>
805121	0,7	GN 1/2 - 265x325	<b>11,12</b>
805138	0,7	GN 1/3 - 325x176	<b>9,11</b>
805145	0,7	GN 1/4 - 265x162	<b>7,88</b>
805152	0,7	GN 1/6 - 176x162	<b>7,00</b>

Avaus kulbi jaoks



802601

**KAAS GN- NÕUDE JAOKS SILIKOONIST TIHENDIGA**

- Silikoonist tihend tagab hermeetilisuse
- Sobib ainult sarja Profi Line toiduanumate jaoks
- Hermeetiline kaas kindlustab toidu värskuse ja hoiab ära lekkimise transportimisel

kood	mm	hind (EUR)
802601	GN 1/1 - 530x325	<b>41,31</b>
802618	GN 2/3 - 354x325	<b>33,99</b>
802625	GN 1/2 - 265x325	<b>31,08</b>
802632	GN 1/3 - 325x176	<b>24,90</b>
802649	GN 1/4 - 265x162	<b>20,38</b>
802656	GN 1/6 - 176x162	<b>19,49</b>

## TOIDUANUM KOKKUPANDAVATE KÄEPIDEMETEGA



803202



803301



803400

## TOIDUANUM GN 1/1 KOKKUPANDAVATE KÄEPIDEMETEGA

kood	maht (l)	paksus (mm)	kõrgus (mm)	hind (EUR)
803202	28	0,8	200	43,13

## TOIDUANUM GN 2/3 KOKKUPANDAVATE KÄEPIDEMETEGA

kood	maht (l)	paksus (mm)	kõrgus (mm)	hind (EUR)
803301	18	0,8	200	36,34

## TOIDUANUM GN 1/2 KOKKUPANDAVATE KÄEPIDEMETEGA

kood	maht (l)	paksus (mm)	kõrgus (mm)	hind (EUR)
803400	12,5	0,8	200	29,58



803509



803608



803707

## TOIDUANUM GN 1/3 KOKKUPANDAVATE KÄEPIDEMETEGA

kood	maht (l)	paksus (mm)	kõrgus (mm)	hind (EUR)
803509	7,8	0,8	200	26,04

## TOIDUANUM GN 1/4 KOKKUPANDAVATE KÄEPIDEMETEGA

kood	maht (l)	paksus (mm)	kõrgus (mm)	hind (EUR)
803608	5,5	0,8	200	29,03

## TOIDUANUM GN 1/6 KOKKUPANDAVATE KÄEPIDEMETEGA

kood	maht (l)	paksus (mm)	kõrgus (mm)	hind (EUR)
803707	3,4	0,8	200	24,76



804100

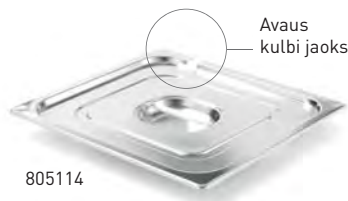

805114

Avas  
kulbi jaoks

802601

## KAAS GN - NÕUDE JAOXS

- Sobib polükarbonaadist GN nõudele

kood	paksus (mm)	mm	hind (EUR)
804100	0,8	GN 1/1 - 530x325	15,41
804117	0,7	GN 2/3 - 354x325	11,38
804179	0,8	GN 2/4 - 530x162	10,86
804124	0,7	GN 1/2 - 265x325	9,63
804131	0,7	GN 1/3 - 325x176	7,35
804148	0,7	GN 1/4 - 265x162	6,48
804155	0,7	GN 1/6 - 176x162	5,57
804162	0,7	GN 1/9 - 176x108	4,19

KAAS GN-NÕUDE JAOXS,  
AVAUSEGA KULBILE

- Sobib polükarbonaadist GN-nõudele

kood	paksus (mm)	mm	hind (EUR)
805107	0,7	GN 1/1 - 530x325	17,25
805114	0,7	GN 2/3 - 354x325	13,13
805121	0,7	GN 1/2 - 265x325	11,12
805138	0,7	GN 1/3 - 325x176	9,11
805145	0,7	GN 1/4 - 265x162	7,88
805152	0,7	GN 1/6 - 176x162	7,00

KAAS GN- NÕUDE JAOXS  
SILIKOONIST TIHENDIGA

- Silikoonist tihend tagab hermeetilisuse
- Sobib ainult sarja Profi Line toiduanumate jaoks
- Hermeetiline kaas kindlustab toidu värskuse ja hoiab ära lekkimise transportimisel

kood	mm	hind (EUR)
802601	GN 1/1 - 530x325	41,31
802618	GN 2/3 - 354x325	33,99
802625	GN 1/2 - 265x325	31,08
802632	GN 1/3 - 325x176	24,90
802649	GN 1/4 - 265x162	20,38
802656	GN 1/6 - 176x162	19,49



804209



804308

KAAS GN-NÕUDE JAOXS, AVADEGA  
KÄEPIDEMETELE

kood	paksus (mm)	mm	hind (EUR)
804209	0,7	GN 1/1 - 530x325	16,74
804216	0,7	GN 2/3 - 354x325	13,13
804223	0,7	GN 1/2 - 265x325	11,73
804230	0,7	GN 1/3 - 325x176	9,65
804247	0,7	GN 1/4 - 265x162	8,30
804254	0,7	GN 1/6 - 176x162	7,59

KAAS GN-NÕUDE JAOXS,  
SILIKOONIST TIHENDIGA  
JA AVADEGA KÄEPIDEMETELE

kood	paksus (mm)	mm	hind (EUR)
804308	1	GN 1/1 - 530x325	44,41
804315	0,8	GN 2/3 - 354x325	37,49
804322	0,7	GN 1/2 - 265x325	33,72
804339	0,7	GN 1/3 - 325x176	27,74
804346	0,7	GN 1/4 - 265x162	29,14
804353	0,7	GN 1/6 - 176x162	26,89







809259

809242

### KÜPSETUSPLAAT PROFI LINE GN 1/1

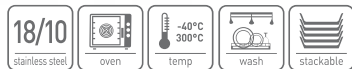

kood	mm	hind [EUR]
809242	GN 1/1 - 530x325x(H)40	<b>17,47</b>
809259	GN 1/1 - 530x325x(H)20	<b>15,08</b>



890356

890349

### TOIDUANUM GN 2/3 „KONVEKTSIOONAHJ“



kood	mm	hind [EUR]
890349	GN 2/3 345x325x(H)40	<b>26,27</b>
890356	GN 2/3 345x325x(H)20	<b>23,71</b>



809150

### KÜPSETUSPLAAT PROFI LINE GN 2/1

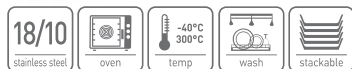

kood	mm	hind [EUR]
809150	GN 2/1 650x530x(H)20	<b>33,56</b>



890257

890240

890233



### TOIDUANUM GN 1/1 „KONVEKTSIOONAHJ“

kood	mm	hind [EUR]
890233	GN 1/1 530x325x(H)60	<b>33,36</b>
890240	GN 1/1 530x325x(H)40	<b>29,77</b>
890257	GN 1/1 530x325x(H)20	<b>27,11</b>



802274

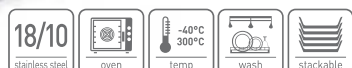

### KÜPSETUSPLAAT PROFI LINE GN 2/1 – PERFOREERITUD

kood	mm	hind [EUR]
802274	GN 2/1 650x530x(H)40	<b>44,34</b>
802267	GN 2/1 650x530x(H)60	<b>46,70</b>
802250	GN 2/1 650x530x(H)100	<b>67,52</b>

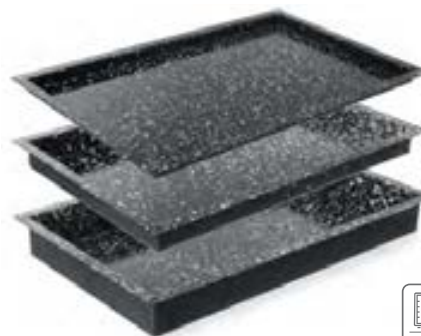

890158

890141

890134



### TOIDUANUM GN 2/1 „KONVEKTSIOONAHJ“

kood	mm	hind [EUR]
890134	GN 2/1 650x530x(H)60	<b>50,08</b>
890141	GN 2/1 650x530x(H)40	<b>45,53</b>
890158	GN 2/1 650x530x(H)20	<b>39,84</b>



805558

805541

805534



### ALUMIINIUMIST TOIDUANUM GN 1/1 KÖRBEMISVASTASE PINNAKATTEGA

kood	mm	hind [EUR]
805534	530x325x(H)65	<b>30,64</b>
805541	530x325x(H)40	<b>26,27</b>
805558	530x325x(H)20	<b>22,76</b>



Kõrbemisvastane pinnakate hoiab ära kõrbema mineku

## TOIDUANUM GN KITCHEN LINE TUGEVDATUD NURKADEGA

- Ümardatud servad lihtsustavad puhtana hoidmist
- Väga stabiilsed tänu tugevdatud nurkadele
- GN-suuruse märgistus nurkadel
- Võib kasutada konvektsioonahjudes, külmkappides ja marmitides



Tänu tugevdatud nurkadele on tagatud kõrge stabiilsus

Temperatuuride vahemik -40°C/300°C

Korrosioonikindlad

Paksus 0,6-0,7 mm



806142



806241



806340



## TOIDUANUM GN 1/1

kood	maht (l)	paksus (mm)	mm	kõrgus (mm)	hind (EUR)
806159	26,4	0,7	530x325	200	<b>22,83</b>
806142	19,8	0,7	530x325	150	<b>19,58</b>
806135	13,2	0,6	530x325	100	<b>12,92</b>
806128	8,6	0,6	530x325	65	<b>10,37</b>
806111	5,3	0,6	530x325	40	<b>9,91</b>
806104	2,6	0,6	530x325	20	<b>8,99</b>

## TOIDUANUM GN 2/3

kood	maht (l)	paksus (mm)	mm	kõrgus (mm)	hind (EUR)
806258	15,5	0,7	354x325	200	<b>21,40</b>
806241	11,6	0,7	354x325	150	<b>16,81</b>
806234	7,7	0,6	354x325	100	<b>10,95</b>
806227	5,0	0,6	354x325	65	<b>8,53</b>
806210	3,0	0,6	354x325	40	<b>7,67</b>
806203	1,5	0,6	354x325	20	<b>6,88</b>

## TOIDUANUM GN 1/2

kood	maht (l)	paksus (mm)	mm	kõrgus (mm)	hind (EUR)
806357	11,2	0,7	325x265	200	<b>15,90</b>
806340	8,4	0,7	325x265	150	<b>13,61</b>
806333	5,6	0,6	325x265	100	<b>8,40</b>
806326	3,6	0,6	325x265	65	<b>6,29</b>
806319	2,2	0,6	325x265	40	<b>5,78</b>
806302	1,1	0,6	325x265	20	<b>5,13</b>



806449



806548



806647



## TOIDUANUM GN 1/3

kood	maht (l)	paksus (mm)	mm	kõrgus (mm)	hind (EUR)
806456	6,8	0,7	325x176	200	<b>11,86</b>
806449	5,1	0,7	325x176	150	<b>9,90</b>
806432	3,4	0,6	325x176	100	<b>6,71</b>
806425	2,2	0,6	325x176	65	<b>5,11</b>
806418	1,3	0,6	325x176	40	<b>4,92</b>
806401	0,6	0,6	325x176	20	<b>4,10</b>

## TOIDUANUM GN 1/4

kood	maht (l)	paksus (mm)	mm	kõrgus (mm)	hind (EUR)
806555	5,5	0,7	265x162	200	<b>10,51</b>
806548	4,1	0,7	265x162	150	<b>8,58</b>
806531	2,7	0,6	265x162	100	<b>5,60</b>
806524	1,8	0,6	265x162	65	<b>4,38</b>

## TOIDUANUM GN 1/6

kood	maht (l)	paksus (mm)	mm	kõrgus (mm)	hind (EUR)
806654	3,2	0,7	176x162	200	<b>8,58</b>
806647	2,4	0,7	176x162	150	<b>6,51</b>
806630	1,6	0,6	176x162	100	<b>4,55</b>
806623	1,0	0,6	176x162	65	<b>3,42</b>



806739

**TOIDUANUM GN 1/9**

kood	maht (l)	paksus (mm)	mm	kõrgus (mm)	hind (EUR)
806739	1,0	0,7	176x108	100	<b>4,57</b>
806722	0,6	0,6	176x108	65	<b>2,79</b>



808153

808108

**LIIST TOIDUANUMATE JAKKS**

- GN-nõude ühendamise jaoks marmitides, vitriinides jms

kood	mm	hind (EUR)
808153	GN 1/1 - 532x20	<b>2,63</b>
808108	GN 1/2 - 325x20	<b>2,13</b>

**NEW!**

806197

**GASTRONÕU REST GN**

kood	mm	hind (EUR)
806197	GN 1/1	<b>13,97</b>
806296	GN 2/3	<b>11,55</b>
806395	GN 1/2	<b>10,60</b>
806494	GN 1/3	<b>8,18</b>
806593	GN 1/4	<b>6,73</b>
806692	GN 1/6	<b>5,30</b>

**TOIDUANUM - PERFOREERITUD**

807132



807224



807330

**TOIDUANUM PERFOREERITUD - GN 1/1**

kood	maht (l)	paksus (mm)	mm	kõrgus (mm)	hind (EUR)
807132	13,2	0,6	530x325	100	<b>13,31</b>
807125	8,6	0,6	530x325	65	<b>11,21</b>
807118	5,3	0,6	530x325	40	<b>10,86</b>

**TOIDUANUM PERFOREERITUD - GN 2/3**

kood	maht (l)	paksus (mm)	mm	kõrgus (mm)	hind (EUR)
807224	5,0	0,6	354x325	65	<b>8,95</b>

**TOIDUANUM PERFOREERITUD - GN 1/2**

kood	maht (l)	paksus (mm)	mm	kõrgus (mm)	hind (EUR)
807330	5,6	0,6	325x265	100	<b>8,93</b>
807323	3,6	0,6	325x265	65	<b>7,00</b>

Hermeetiline kate tagab toidule värskuse ja ennetab lekkimist transportimise ajal



804032



806845



806968

**KAAS GN- NÕUDE JAKKS, SILIKOONIST TIHENDIGA**

- Silikoonist tihend tagab hermeetilisuse

- Sobib ainult sarjade Kitchen Line ja Budget Line toiduanumate jaoks

kood	paksus (mm)	mm	hind (EUR)
804001	1	GN 1/1 - 530x325	<b>28,70</b>
804018	0,8	GN 2/3 - 354x325	<b>21,91</b>
804025	0,7	GN 1/2 - 265x325	<b>17,51</b>
804032	0,7	GN 1/3 - 325x176	<b>14,00</b>
804049	0,7	GN 1/4 - 265x162	<b>12,26</b>
804056	0,7	GN 1/6 - 176x162	<b>10,51</b>

**KAAS GN - NÕUDE JAKKS**

kood	paksus (mm)	mm	hind (EUR)
806814	0,7	GN 1/1 - 530x325	<b>8,71</b>
806821	0,7	GN 2/3 - 354x325	<b>6,48</b>
806838	0,7	GN 1/2 - 265x325	<b>5,08</b>
806845	0,7	GN 1/3 - 325x176	<b>3,68</b>
806852	0,7	GN 1/4 - 265x162	<b>3,33</b>
806869	0,7	GN 1/6 - 176x162	<b>3,13</b>
806876	0,7	GN 1/9 - 176x108	<b>1,95</b>

**KAAS GN-NOUDE JAKKS, AVAUSEGA KULBILE**

kood	paksus (mm)	mm	hind (EUR)
806913	0,7	GN 1/1 - 530x325	<b>8,15</b>
806920	0,7	GN 2/3 - 354x325	<b>6,32</b>
806937	0,7	GN 1/2 - 265x325	<b>5,08</b>
806944	0,7	GN 1/3 - 325x176	<b>3,68</b>
806951	0,7	GN 1/4 - 265x162	<b>3,33</b>
806968	0,7	GN 1/6 - 176x162	<b>2,31</b>
806975	0,7	GN 1/9 - 176x108	<b>2,07</b>

## GN-NÕUD BUDGET LINE

- Vastupidav konstruktsioon
- Ümardatud servad lihtsustavad puhtana hoidmist
- Võib kasutada konvektsioonahjudes, külmkappides ja marmitides



Temperatuuride vahemik  
-40°C/300°C

Korrosioonikindlad

Paksus 0,6-0,7 mm



800133



800232



800331

## TOIDUANUM GN 1/1

kood	maht (l)	mm	kõrgus (mm)	hind (EUR)
800157	28	530x325	200	<b>21,54</b>
800140	21	530x325	150	<b>17,69</b>
800133	14	530x325	100	<b>11,21</b>
800126	9	530x325	65	<b>8,67</b>
800119	5	530x325	40	<b>8,67</b>
800102	2,5	530x325	20	<b>7,11</b>

## TOIDUANUM GN 2/3

kood	maht (l)	mm	kõrgus (mm)	hind (EUR)
800249	13	354x325	150	<b>14,04</b>
800232	9	354x325	100	<b>9,55</b>
800225	5,5	354x325	65	<b>7,20</b>
800218	3	354x325	40	<b>6,58</b>

## TOIDUANUM GN 1/2

kood	maht (l)	mm	kõrgus (mm)	hind (EUR)
800355	12,5	325x265	200	<b>14,32</b>
800348	9,5	325x265	150	<b>11,39</b>
800331	6,5	325x265	100	<b>7,42</b>
800324	4	325x265	65	<b>5,46</b>
800317	2	325x265	40	<b>5,10</b>
800300	1	325x265	20	<b>4,27</b>



800430

## TOIDUANUM GN 1/3

kood	maht (l)	mm	kõrgus (mm)	hind (EUR)
800454	7,8	325x176	200	<b>11,14</b>
800447	5,7	325x176	150	<b>9,25</b>
800430	4	325x176	100	<b>6,37</b>
800423	2,5	325x176	65	<b>4,27</b>
800416	1,5	325x176	40	<b>4,03</b>
800409	0,6	325x176	20	<b>3,40</b>



800539

## TOIDUANUM GN 1/4

kood	maht (l)	mm	kõrgus (mm)	hind (EUR)
800553	5,5	265x162	200	<b>9,18</b>
800546	4	265x162	150	<b>7,83</b>
800539	2,8	265x162	100	<b>5,06</b>
800522	1,8	265x162	65	<b>3,80</b>



800638

## TOIDUANUM GN 1/6

kood	maht (l)	mm	kõrgus (mm)	hind (EUR)
800652	3,4	176x162	200	<b>8,08</b>
800645	2,4	176x162	150	<b>6,18</b>
800638	1,6	176x162	100	<b>4,20</b>
800621	1	176x162	65	<b>3,10</b>



800737

### TOIDUANUM GN 1/9

kood	maht (l)	mm	kõrgus (mm)	hind (EUR)
800737	1	176x108	100	4,03
800720	0,6	176x108	65	3,53



800812

### KAAS GN- NÕUDE JAKKS

kood	mm	hind (EUR)
800812	GN 1/1 - 530x325	7,76
800829	GN 2/3 - 354x325	6,06
800836	GN 1/2 - 265x325	4,94
800843	GN 1/3 - 325x176	3,49
800850	GN 1/4 - 265x162	3,15
800867	GN 1/6 - 176x162	2,17
800874	GN 1/9 - 176x108	1,91



804032

### KAAS GN- NÕUDE JAKKS, SILIKOONIST TIHENDIGA

- Silikoonist tihend tagab hermeetilisuse
- Sobib ainult sarjade Kitchen Line ja
- Budget Line toiduanumate jaoks

kood	paksus (mm)	mm	hind (EUR)
804001	1	GN 1/1 - 530x325	28,70
804018	0,8	GN 2/3 - 354x325	21,91
804025	0,7	GN 1/2 - 265x325	17,51
804032	0,7	GN 1/3 - 325x176	14,00
804049	0,7	GN 1/4 - 265x162	12,26
804056	0,7	GN 1/6 - 176x162	10,51

Hermeetiline kate tagab toidule värskuse ja ennetab lekkimist transportimise ajal

GN

### TOIDUANUM KOKKUPANDAVATE KÄEPIDEMETEGA



817148

### TOIDUANUM GN 1/1

kood	maht (l)	mm	kõrgus (mm)	hind (EUR)
817148	21	530x325	150	21,74
817155	28	530x325	200	24,19



817247

### TOIDUANUM GN 2/3

kood	maht (l)	mm	kõrgus (mm)	hind (EUR)
817247	13	354x325	150	19,30
817254	17	354x325	200	21,74



817346

### TOIDUANUM GN 1/2

kood	maht (l)	mm	kõrgus (mm)	hind (EUR)
817346	9,5	325x265	150	14,42
817353	12,5	325x265	200	16,86



817445

### TOIDUANUM GN 1/3

kood	maht (l)	mm	kõrgus (mm)	hind (EUR)
817445	5,7	325x176	150	11,97
817452	7,8	325x176	200	14,42



817810

### KAAS GN-NÕUDE JAKKS, AVADEGA KÄEPIDEMETELE

kood	mm	hind (EUR)
817810	GN 1/1 - 530x325	9,53
817827	GN 2/3 - 354x325	7,09
817834	GN 1/2 - 325x265	7,09
817841	GN 1/3 - 325x176	4,64

## GRILAMIIDIST GN-NÕUD KÕRGETE TEMPERatuurIDE JAOKS

- GN-nõud on valmistatud grilamiidist – kõrge kvaliteedilisest polüamiidist
- Kõrge vastupidavus temperatuuridele alates -40 °C kuni +150 °C
- Sobivad kasutamiseks toiduainete töötlemise igal etapil:
- mikrolaineahjudes, marmitides, külmutuskambrites, külmkappides ja kiirkülmutites
- Ei sisalda kantserogeeni bisfenool A-d (BPA-VABA)
- Kõrge löögikindlus
- Ei ima toiduainete lõhna ja maitset
- Ideaalne läbipaistvus
- Helekollane värvitoon



GN Gastronõud on valmistatud grilamiidist – kõrge kvaliteedilisest polüamiidist, mis ei sisalda kantserogeeni - BPA

GN-suuruse margistus nurkadel

Mööteskaala



869260

### TOIDUANUM GN 1/1 - 530x325 mm

kood	maht (l)	kõrgus (mm)	hind (EUR)
869260	20	150	63,70
869277	13,3	100	49,20
869284	9	65	38,37



869369

### TOIDUANUM GN 1/2 - 325x265 mm

kood	maht (l)	kõrgus (mm)	hind (EUR)
869369	9,0	150	33,89
869376	6,1	100	26,71
869383	4,0	65	22,66



869475

### TOIDUANUM GN 1/3 - 325x176 mm

kood	maht (l)	kõrgus (mm)	hind (EUR)
869468	5,5	150	25,35
869475	3,8	100	21,82
869482	2,5	65	14,94



869567

### TOIDUANUM GN 1/4 - 265x162 mm

kood	maht (l)	kõrgus (mm)	hind (EUR)
869567	3,8	150	19,96
869574	2,6	100	16,42
869581	1,7	65	13,47



869673

### TOIDUANUM GN 1/6 - 176x162 mm

kood	maht (l)	kõrgus (mm)	hind (EUR)
869666	2,3	150	15,27
869673	1,6	100	11,89
869680	1,0	65	9,41



869772

### TOIDUANUM GN 1/9 - 176x108 mm

kood	maht (l)	kõrgus (mm)	hind (EUR)
869772	0,9	100	7,56
869789	0,6	65	6,34



869949

### KAAS GN-NÕUDE JAOKS

kood	mm	hind (EUR)
869949	GN 1/1 - 530x325	33,62
869956	GN 1/2 - 265x325	15,65
869963	GN 1/3 - 325x176	11,21
869970	GN 1/4 - 265x162	8,93
869987	GN 1/6 - 176x162	7,07
869994	GN 1/9 - 176x108	4,19

Kõrge kuumakindlus – võib kasutada marmitides ja mikrolaineahjudes



## GN-NÕUD TRITANIST – BPA-VABA

- Kõrgekvaliteedilised professionaalsed GN-nõud on valmistatud uue põlvkonna materjalist tritanist
- Ei sisalda kantserogeeni – bisfenool A-d (BPA-VABA)
- Kõrge löögikindlus
- Ei ima toiduainete lõhna ja maitset
- Ideaalne läbipaistvus



GN Gastronõud on valmistatud grillamiidist - kõrgekvaliteedilisest polüamiidist, mis ei sisalda kantserogeeni - BPA-vaba



Temperatuuride vahemik -40°C/90°C

Mõõteskaala



869215



869314



869413

### TOIDUANUM GN 1/1 - 530x325 mm

kood	maht (l)	kõrgus (mm)	hind (EUR)
869208	28,0	200	23,22
869215	21,0	150	19,65
869222	14,0	100	16,10
869239	9	65	14,04

### TOIDUANUM GN 1/2 - 325x265 mm

kood	maht (l)	kõrgus (mm)	hind (EUR)
869307	12,5	200	15,47
869314	9,5	150	13,09
869321	6,5	100	10,27
869338	4,0	65	7,13

### TOIDUANUM GN 1/3 - 325x176 mm

kood	maht (l)	kõrgus (mm)	hind (EUR)
869406	7,8	200	12,97
869413	5,7	150	10,33
869420	4,0	100	8,50
869437	2,5	65	5,67



869505



869611



869727

### TOIDUANUM GN 1/4 - 265x162 mm

kood	maht (l)	kõrgus (mm)	hind (EUR)
869505	5,5	200	10,97
869512	4,0	150	8,76
869529	2,8	100	7,48
869536	1,8	65	5,61

### TOIDUANUM GN 1/6 - 176x162 mm

kood	maht (l)	kõrgus (mm)	hind (EUR)
869604	3,4	200	7,68
869611	2,4	150	6,09
869628	1,6	100	4,93
869635	1,0	65	4,81

### TOIDUANUM GN 1/9 - 176x108 mm

kood	maht (l)	kõrgus (mm)	hind (EUR)
869727	1,0	100	4,52
869734	0,6	65	3,86



869819



869918

### KAAS GN- NÕUDE JAKS

kood	mm	hind (EUR)
869819	GN 1/1 - 530x325	9,60
869826	GN 1/2 - 265x325	6,54
869833	GN 1/3 - 325x176	4,94
869840	GN 1/4 - 265x162	4,62
869857	GN 1/6 - 176x162	4,10
869864	GN 1/9 - 176x108	3,05

### REST GN-NÕUDE JAKS

kood	mm	hind (EUR)
869918	GN 1/1 - 530x325	8,57
869925	GN 1/2 - 265x325	5,20

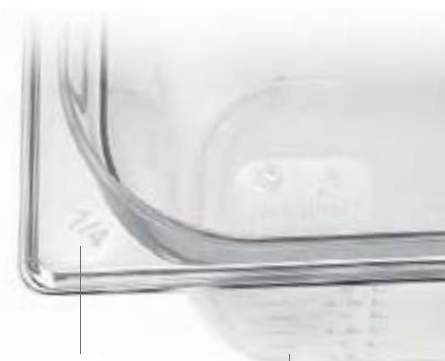

GN-suuruse märgistus nurkadel

Mõõteskaala

## TOIDUANUMAD MUSTAST POLÜKARBONAADIST

- Kõrgekvaliteedilised professionaalsed toiduanumad mustast polükarbonaadist
- Ei ima toiduainete lõhna ja maitset



Temperatuuride vahemik  
-40°C/110°C

Mööteskaala



862209

### TOIDUANUM GN 1/1 - 530x325 mm

kood	maht (l)	kõrgus (mm)	hind (EUR)
862216	21,0	150	20,03
862223	14,0	100	16,61
862209	9,0	65	13,05



862421

### TOIDUANUM GN 1/2 - 325x265 mm

kood	maht (l)	kõrgus (mm)	hind (EUR)
862407	12,5	200	14,42
862414	9,5	150	13,19
862421	6,5	100	6,37
862438	4,0	65	5,46



862513

### TOIDUANUM GN 1/3 - 325x176 mm

kood	maht (l)	kõrgus (mm)	hind (EUR)
862506	7,8	200	11,97
862513	5,7	150	7,35
862520	4,0	100	4,99
862537	2,5	65	4,27



862629

### TOIDUANUM GN 1/4 - 265x162 mm

kood	maht (l)	kõrgus (mm)	hind (EUR)
862612	4,0	150	7,82
862629	2,8	100	3,80
862636	1,8	65	3,31



862711

### TOIDUANUM GN 1/6 - 176x162 mm

kood	maht (l)	kõrgus (mm)	hind (EUR)
862704	3,4	200	7,09
862711	2,4	150	4,51
862728	1,6	100	2,98
862735	1,0	65	2,37



862827

### TOIDUANUM GN 1/9 - 176x162 mm

kood	maht (l)	kõrgus (mm)	hind (EUR)
862827	1,0	100	4,64



862902

### KAAS GN-NÕUDE JAOKS

kood	mm	hind (EUR)
862902	GN 1/1 - 530x325	7,88
862926	GN 1/2 - 325x265	4,38
862933	GN 1/3 - 325x176	4,50
862940	GN 1/4 - 265x162	4,01
862957	GN 1/6 - 176x162	3,15





## GN-NÕUD VALGEST POLÜKARBONAADIST

- Kõrgekaliteedilised professionaalsed GN-nõud valgest polükarbonaadist
- Ei ima toiduainete lõhna ja maitset



Temperatuuride vahemik  
-40°C/110°C

Mööteskaala



862285

### TOIDUANUM GN 1/1

- 530x325 mm

kood	maht (l)	kõrgus (mm)	mm	hind (EUR)
862285	9,0	65	530x325	12,57



862476

### TOIDUANUM GN 1/2

- 325x265 mm

kood	maht (l)	kõrgus (mm)	mm	hind (EUR)
862476	6,5	100	325x265	6,17
862483	4,0	65	325x265	5,46



862575

### TOIDUANUM GN 1/3

- 325x176 mm

kood	maht (l)	kõrgus (mm)	mm	hind (EUR)
862568	5,7	150	325x176	7,12
862575	4,0	100	325x176	4,97
862582	2,5	65	325x176	4,26



862674

### TOIDUANUM GN 1/4

- 265x162 mm

kood	maht (l)	kõrgus (mm)	mm	hind (EUR)
862674	2,8	100	265x162	3,80
862681	1,8	65	265x162	3,31



862773

### TOIDUANUM GN 1/6

- 176x162 mm

kood	maht (l)	kõrgus (mm)	mm	hind (EUR)
862766	2,4	150	176x162	4,62
862773	1,6	100	176x162	2,91
862780	1,0	65	176x162	2,44



862964

### KAAS GN-NOUDE JAOKS

kood	mm	hind (EUR)
862919	GN 1/1 - 530x325	7,35
862964	GN 1/2 - 265x325	3,98
862971	GN 1/3 - 325x176	2,85
862988	GN 1/4 - 265x162	2,52
862995	GN 1/6 - 176x162	1,93

## GN-NÕUD – POLÜKARBONAADIST

- Kõrgekvaliteedilised professionaalsed toiduanumad läbipaistvast polükarbonaadist
- Ei ima toiduainete lõhna ja maitset



GN-suuruse  
märgistus  
nurkadel

Temperatuuride vahemik  
-40°C/110°C



861202



861424



861523

### TOIDUANUM GN 1/1

- 530x325 mm

kood	maht (l)	kõrgus (mm)	hind (EUR)
861202	28,0	200	<b>18,04</b>
861219	21,0	150	<b>14,31</b>
861226	14,0	100	<b>12,07</b>
861233	9,0	65	<b>10,16</b>

### TOIDUANUM GN 1/2

- 325x265 mm

kood	maht (l)	kõrgus (mm)	hind (EUR)
861400	12,5	200	<b>8,46</b>
861417	9,5	150	<b>7,46</b>
861424	6,5	100	<b>5,66</b>
861431	4,0	65	<b>4,89</b>

### TOIDUANUM GN 1/3

- 325x176 mm

kood	maht (l)	kõrgus (mm)	hind (EUR)
861509	7,8	200	<b>7,10</b>
861516	5,7	150	<b>5,83</b>
861523	4,0	100	<b>4,45</b>
861530	2,5	65	<b>4,74</b>



861622



861721



861820

### TOIDUANUM GN 1/4

- 265x162 mm

kood	maht (l)	kõrgus (mm)	hind (EUR)
861608	5,5	200	<b>5,57</b>
861615	4,0	150	<b>4,66</b>
861622	2,8	100	<b>3,50</b>
861639	1,8	65	<b>2,94</b>

### TOIDUANUM GN 1/6

- 176x162 mm

kood	maht (l)	kõrgus (mm)	hind (EUR)
861707	3,4	200	<b>5,76</b>
861714	2,4	150	<b>3,66</b>
861721	1,6	100	<b>3,37</b>
861738	1,0	65	<b>2,19</b>

### TOIDUANUM GN 1/9

- 176x108 mm

kood	maht (l)	kõrgus (mm)	hind (EUR)
861820	1,0	100	<b>1,98</b>
861837	0,6	65	<b>2,03</b>



864104

### KAAS GN-NÕUDE JAOKS

- Ilma avauseeta kulbile
- Sobib roostevabast terasest toiduanumale GN Profi Line

kood	mm	hind (EUR)
864104	GN 1/1 - 530x325	<b>8,07</b>
864128	GN 1/2 - 265x325	<b>9,11</b>
864135	GN 1/3 - 325x176	<b>5,49</b>
864142	GN 1/4 - 265x162	<b>5,10</b>
864159	GN 1/6 - 176x162	<b>4,98</b>
864166	GN 1/9 - 176x108	<b>4,44</b>



868522

### REST GN-NÕUDE JAOKS

kood	mm	hind (EUR)
868522	GN 1/1 - 530x325	<b>6,33</b>
868546	GN 1/2 - 325x265	<b>3,12</b>
868553	GN 1/3 - 325x176	<b>1,75</b>
868577	GN 1/6 - 172x162	<b>1,40</b>



Mõõteskaala

## POLÜPROPÜLEENIST GN-NÕUD

- Ei ima toiduinete lõhna ja maitset



Temperatuuride vahemik  
-40°C/80°C

Mööteskaala



880012

### TOIDUANUM GN 1/1 - 530x325 mm

kood	maht (l)	kõrgus (mm)	hind (EUR)
880005	28,0	200	9,55
880012	21,0	150	7,77
880029	14	100	6,67



880111

### TOIDUANUM GN 1/2 - 325x265 mm

kood	maht (l)	kõrgus (mm)	hind (EUR)
880104	12,5	200	5,10
880111	9,5	150	4,40
880128	6,5	100	3,50



880210

### TOIDUANUM GN 1/3 - 325x176 mm

kood	maht (l)	kõrgus (mm)	hind (EUR)
880203	7,8	200	4,55
880210	5,7	150	3,89
880227	4,0	100	2,84



880319

### TOIDUANUM GN 1/4 - 265x162 mm

kood	maht (l)	kõrgus (mm)	hind (EUR)
880302	5,5	200	3,84
880319	4,0	150	3,31
880326	2,8	100	2,42



880418

### TOIDUANUM GN 1/6 - 176x162 mm

kood	maht (l)	kõrgus (mm)	hind (EUR)
880401	3,4	200	3,40
880418	2,4	150	3,03
880425	1,6	100	2,03



880524

### TOIDUANUM GN 1/9 - 176x108 mm

kood	maht (l)	kõrgus (mm)	hind (EUR)
880524	1,0	100	1,67



880609

### KAAS GN-NÕUDE JAOKS

- Sobib kõigi polüpropüleenist GN-nõude jaoks, samuti GN HACCP nõudele toiduinete säilitamiseks

kood	mm	hind (EUR)
880609	GN 1/1 - 530x325	4,43
880616	GN 1/2 - 325x265	2,63
880623	GN 1/3 - 325x176	2,18
880630	GN 1/4 - 265x162	1,57
880647	GN 1/6 - 176x162	0,98
880654	GN 1/9 - 176x108	0,88



881811

SIL  
silicone

### GN KAAS VALMISTATUD POLÜPROPÜLEENIST VARUSTATUD TIHENDIGA

- Kaas hermeetilise silikoonist tihendiga väldib vedeliku lekkimist transportimisel või nõu kallutamise korral

- Servaga, mis hõlbustab ventilatsiooni ja avamist

kood	GN	hind (EUR)
881804	GN 1/1	9,38
881811	GN 1/2	8,18
881828	GN 1/3	6,73



## POLÜPROPÜLEENIST GN HACCP NÕUD – ILMA KAANTETA

- Toiduainete säilitamise jaoks
- Hermeetiliselt suletavad
- Ei ima toiduainete lõhna ja maitset
- Kaaned, värvilised klambrid (roheline, kollane, helesinine, punane ja lillane) ja värvilised markerid ei kuulu komplekti
- Sissesulatatud etiketid säilitusprotsessi jälgimise jaoks



Vaadake videoklippi



880050

**TOIDUANUM GN 1/1**  
– 530x325 mm

kood	maht (l)	kõrgus (mm)	hind (EUR)
880050	28	200	<b>10,18</b>
880067	21	150	<b>8,40</b>
880074	14	100	<b>7,41</b>
880036	9	65	<b>8,31</b>



880159

**TOIDUANUM GN 1/2**  
– 325x265 mm

kood	maht (l)	kõrgus (mm)	hind (EUR)
880159	12,5	200	<b>6,13</b>
880166	9,5	150	<b>5,18</b>
880173	6,5	100	<b>4,47</b>



880258

### TOIDUANUM GN 1/3

- 325x176 mm

kood	maht (l)	kõrgus (mm)	hind (EUR)
880258	7,8	200	5,31
880265	5,7	150	4,62
880272	4,0	100	3,71
880289	2,5	65	3,26



880371

### TOIDUANUM GN 1/4

- 265x162 mm

kood	maht (l)	kõrgus (mm)	hind (EUR)
880357	5,5	200	4,71
880364	4,0	150	3,94
880371	2,8	100	3,14
880388	1,8	65	2,79



880456

### TOIDUANUM GN 1/6

- 176x162 mm

kood	maht (l)	kõrgus (mm)	hind (EUR)
880456	3,4	200	3,45
880463	2,4	150	3,15
880470	1,6	100	2,72
880487	1,0	65	2,24



880555

### TOIDUANUM GN 1/9

- 176x108 mm

kood	maht (l)	kõrgus (mm)	hind (EUR)
880555	1,0	100	2,16
880562	0,6	65	1,88

## KAAS GN-NÕUDE JAOKS

- Sobib kõigi polüpropüleenist GN-nõude jaoks, samuti GN HACCP nõudele toiduainete säilitamiseks

kood	mm	hind (EUR)
880609	GN 1/1 - 530x325	4,43
880616	GN 1/2 - 325x265	2,63
880623	GN 1/3 - 325x176	2,18
880630	GN 1/4 - 265x162	1,57
880647	GN 1/6 - 176x162	0,98
880654	GN 1/9 - 176x108	0,88



880623

## KLAMBRID GN HACCP NÕUDE JAOKS, POLÜPROPÜLEENIST

- Komplekt 12 tk pakendis

kood	värvus	tk hulk pakendis	hind (EUR)
880661	<span style="color: red;">■</span> punane	12	4,46
880678	<span style="color: green;">■</span> roheline	12	4,46
880685	<span style="color: yellow;">■</span> kollane	12	4,46
880692	<span style="color: blue;">■</span> helesinine	12	4,46
880869	<span style="color: purple;">■</span> lilla	12	4,46



880692

880661

880678

880685

880869

## MARKERID HORECA

- Komplekt 2 tk pakendis

- Toiduainete säilitamiseks mõeldud toiduanumate märgistamiseks

- Kustutatavad

kood	tk hulk pakendis	hind (EUR)
871546	2	7,46

871546



# ALLERGI-KUTELE

Tänapäeval on allergilised haigused ülemaailmse mastaabiga nähtuseks. Üha suurem on tõenäosus, et restorani küllastajate sekka satub inimene, kellel esineb toiduallergia. Allergeeni sisaldava roa söömine võib kaasa tuua toidutalumatus, tugeva allergia korral ka eluohtliku anafülaktilise šoki. Toiduallergiaga klientidele toitu valmistades on hädavajalik võtta tarvitusele meetmed ristisaastumise vältimiseks. Tänu HACCP standardvärvidele täiendavalt uue lilla värvi lisamisele ja selle värviga toodete tekkimisele HENDI tootevalikusse (näiteks lillad noad, lõikelauad, klambrid toiduainumate jaoks) on allergikute jaoks ohutute roogade valmistamine nüüd võimalik ilma eriliste jõupingutusteta.



880050

## TOIDUANUM GN 1/1

- 530x325 mm

kood	maht (l)	kõrgus (mm)	hind (EUR)
880050	28	200	10,18
880067	21	150	8,40
880074	14	100	7,41
880036	9	65	8,31



880159

## TOIDUANUM GN 1/2

- 325x265 mm

kood	maht (l)	kõrgus (mm)	hind (EUR)
880159	12,5	200	6,13
880166	9,5	150	5,18
880173	6,5	100	4,47



880258

## TOIDUANUM GN 1/3

- 325x176 mm

kood	maht (l)	kõrgus (mm)	hind (EUR)
880258	7,8	200	5,31
880265	5,7	150	4,62
880272	4,0	100	3,71
880289	2,5	65	3,26



880371

## TOIDUANUM GN 1/4

- 265x162 mm

kood	maht (l)	kõrgus (mm)	hind (EUR)
880357	5,5	200	4,71
880364	4,0	150	3,94
880371	2,8	100	3,14
880388	1,8	65	2,79



880456

## TOIDUANUM GN 1/6

- 176x162 mm

kood	maht (l)	kõrgus (mm)	hind (EUR)
880456	3,4	200	3,45
880463	2,4	150	3,15
880470	1,6	100	2,72
880487	1,0	65	2,24



880555

## TOIDUANUM GN 1/9

- 176x108 mm

kood	maht (l)	kõrgus (mm)	hind (EUR)
880555	1,0	100	2,16
880562	0,6	65	1,88

**NEW!**

171882

**SERVEERIMISTANGID HACCP**

- Käepide on valmistatud PVC-kattega värvitud plastikust



kood	värvus	pikkus (mm)	hind [EUR]
171882	lilla	250	2,88

**NEW!**

881705

**GN GASTRONÕU KAAS**

- Sobib kõikidele polüpropüleenist gastronõudele, ka GN HACCP gastronõudele toiduainete hoiustamiseks

kood	mm	hind [EUR]
881705	GN 1/1 - 530x325	4,33
881712	GN 1/2 - 325x265	2,88
881729	GN 1/3 - 325x176	2,40
881736	GN 1/4 - 265x162	2,17
881743	GN 1/6 - 176x162	1,93
881750	GN 1/9 - 176x108	1,68



880869

**KLAMBRID GN HACCP NÕUDE JAKS, POLÜPROPÜLEENIST**

- Komplekt 12 tk pakendis

kood	värvus	tk hulk pakendis	hind [EUR]
880869	lilla	12	4,46



842775

**KOOGINUGA**

kood	lõiketera/hoa pikkus (mm)	paksus (mm)	hind [EUR]
842676	180/320	2,5	4,96
842775	240/385	2,5	6,98 <b>NEW!</b>

826164



826065

**LÕIKELAUD HACCP GN 1/1**

- Soon ühel küljel

kood	värvus	mm	hind [EUR]
826065	lilla	GN 1/1 - 530x325x(H)15	14,18
826164	lilla	GN 1/2 - 265x325x(H)12	6,30

825570



825662

**LÕIKELAUD HACCP 600X400**

- Mõlemad küljed ilma soonteta

kood	värvus	mm	hind [EUR]
825662	lilla	600x400x(H)18	22,52
825570	lilla	450x300x(H)12,7	7,53



842270



842171

**NEW! UNIVERSAALNE NUGA**

kood	mudel	lõiketera/hoa pikkus (mm)	paksus (mm)	hind [EUR]
842270	lühike	90/190	1,2	3,37
842171	sakilise servaga	100/205	1,2	3,37

**NEW! LIHANUGA**

kood	lõiketera/hoa pikkus (mm)	paksus (mm)	hind [EUR]
842478	150/280	2,5	5,05

## TOIDUOHUTUSE ETIKETID

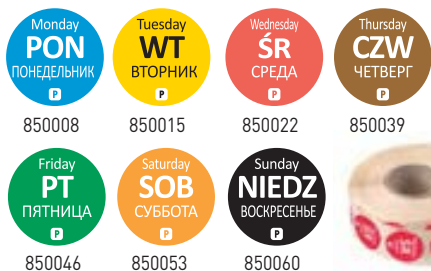

Monday  
**PON**  
ПОНЕДЕЛЬНИК  
850008

Tuesday  
**WT**  
ВТОРНИК  
850015

Wednesday  
**SR**  
СРЕДА  
850022

Thursday  
**CZW**  
ЧЕТВЕРГ  
850039

Friday  
**PT**  
ПЯТНИЦА  
850046

Saturday  
**SOB**  
СУББОТА  
850053

Sunday  
**NIEDZ**  
ВОСКРЕСЕНЬЕ  
850060



850077 850084 850091 850107



850114 850121 850138



## TOIDUOHUTUSE ETIKETID IGAKS NÄDALAPÄEVAKS - ÜHEKORDSELT KASUTATAVAD

- Ühekordselt kasutatavad
- Ühekordselt kasutatavate anumate, plastist ja paberist pakendite markeerimiseks
- Nädalapäevad on märgistatud erinevate värvustega
- Tekst kolmes keeles: poola, inglise ja vene
- Kleebiste hulk rullis: 2000 tk

kood	mm	tüüp	hind (EUR)
850008	rull 2000 tk	ø19 Esmaspäev	6,60
850015	rull 2000 tk	ø19 Teisipäev	6,60
850022	rull 2000 tk	ø19 Kolmapäev	6,60
850039	rull 2000 tk	ø19 Neljapäev	6,60
850046	rull 2000 tk	ø19 Reede	6,60
850053	rull 2000 tk	ø19 Laupäev	6,60
850060	rull 2000 tk	ø19 Pühapäev	6,60

## TOIDUOHUTUSE ETIKETID IGAKS NÄDALAPÄEVAKS - MITMEKORDSELT KASUTATAVAD

- Mitmekordseks kasutamiseks
- Plast-, metall- ja klaaspindadelt kergesti eemaldatavad
- Nädalapäevad on märgistatud erinevate värvustega
- Tekst kolmes keeles: poola, inglise ja vene
- Ruum täiendavate märkmete jaoks
- Kleebiste hulk rullis: 1000 tk
- Enne anuma pesemist tuleb kleebis eemaldada

kood	mm	tüüp	hind (EUR)
850077	rull 1000 tk	25x(H)25 Esmaspäev	7,82
850084	rull 1000 tk	25x(H)25 Teisipäev	7,82
850091	rull 1000 tk	25x(H)25 Kolmapäev	7,82
850107	rull 1000 tk	25x(H)25 Neljapäev	7,82
850114	rull 1000 tk	25x(H)25 Reede	7,82
850121	rull 1000 tk	25x(H)25 Laupäev	7,82
850138	rull 1000 tk	25x(H)25 Pühapäev	7,82



850152



850145



## TOIDUOHUTUSE ETIKETID - "TARVITADA ESMAJÄRJEKORRAS"

- Mitmekordseks kasutamiseks
- Plast-, metall- ja klaaspindadelt kergesti eemaldatavad
- Tekst kolmes keeles: poola, inglise ja vene
- Kleebiste hulk rullis: 500 tk
- Enne anuma pesemist tuleb kleebis eemaldada

kood	mm	hind (EUR)
850152	rull 500 tk	10,02

## TOIDUOHUTUSE ETIKETID - "TARVITADA KUNI"

- Mitmekordseks kasutamiseks
- Plast-, metall- ja klaaspindadelt kergesti eemaldatavad
- Tekst kahes keeles: poola ja inglise
- Ruum täiendavate märkmete, kuupäeva, kellaaja jaoks
- Kleebiste hulk rullis: 500 tk
- Enne anuma pesemist tuleb kleebis eemaldada

kood	mm	hind (EUR)
850145	rull 500 tk	19,55



850206



## TOIDUOHUTUSE ETIKETID - "SÄILIVUSAEG"

- Mitmekordseks kasutamiseks
- Plast-, metall- ja klaaspindadelt kergesti eemaldatavad
- Tekst kahes keeles: poola ja inglise
- Ruum täiendavate märkmete, kuupäeva, kellaaja jaoks
- Kleebiste hulk rullis: 500 tk
- Enne anuma pesemist tuleb kleebis eemaldada

kood	mm	hind (EUR)	
850206	rull 500 tk	100x(H)50	17,59





850169

### JAOTUR TOIDUOHUTUSE ETIKETTIDE KOMPLEKTIGA IGAKS NÄDALAPÄEVAKS

- Komplekti kuulub 7 rulli ja 7000 toiduohutuse etiketti, 25x(k)25 mm, iga 1000 tk, igaks nädalapäevaks
- Jaotus on valmistatud plastist
- Etiketid mitmekordseks kasutamiseks, plast-, metall- ja klaaspindadelt kergesti eemaldatavad
- Nädalapäevad on märgistatud erinevate värvustega
- Tekst kolmes keeles: poola, inglise ja vene

kood	mm	hind [EUR]
850169	184x142x(H)108	60,84



850176

### JAOTUR TOIDUOHUTUSE ETIKETTIDE JAKS - ÜHEKORDNE

- Jaotur ühe rulli toiduohutuse etikettide jaoks suurusega 25x(k)25 mm või Ø 50 mm
- Valmistatud plastist
- Etiketid ei kuulu komplekti

kood	hind [EUR]
850176	16,13



850183

### JAOTUR TOIDUOHUTUSE ETIKETTIDE JAKS IGAKS NÄDALAPÄEVAKS

- Jaotur 7 rulli toiduohutuse etikettide jaoks suurusega Ø 19 mm ja 25x(k)25 mm
- Valmistatud plastist
- Etiketid ei kuulu komplekti

kood	hind [EUR]
850183	29,81



850190

### JAOTUR TOIDUOHUTUSE ETIKETTIDE JAKS IGAKS NÄDALAPÄEVAKS

- Jaotur 7 rulli toiduohutuse etikettide jaoks suurusega Ø 19 mm
- Valmistatud plastist
- Etiketid ei kuulu komplekti

kood	hind [EUR]
850190	29,81



## LÕIKELAUD HACCP

- Valmistatud polüetüleenist HDPE 500
- Vastavad süsteemi HACCP normidele
- Kahepoolsed

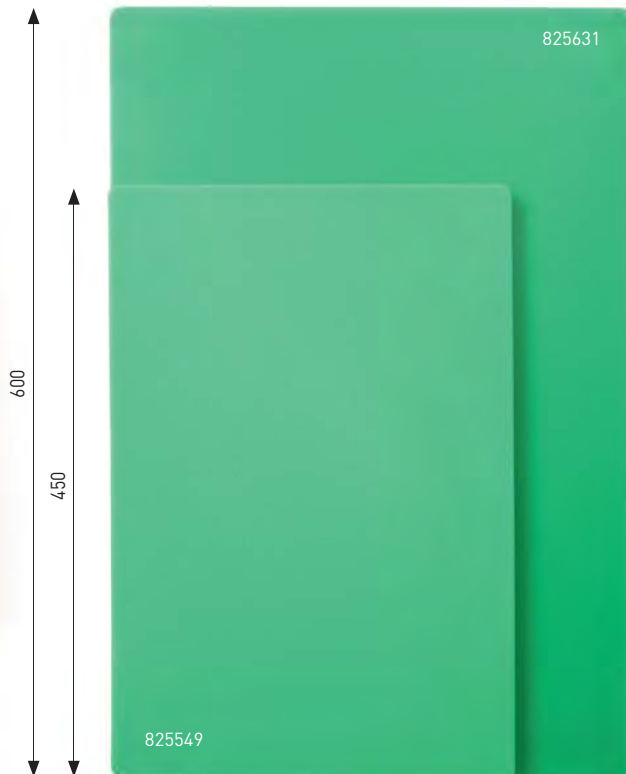
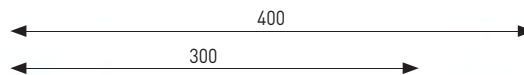

Vaadake videoklippi

### LÕIKELAUD HACCP 600X400

kood	värvus	sihtotstarve	mm	hind [EUR]
825600	<input type="checkbox"/> valge	piimatooted, leib	600x400x(H)18	23,38
825617	<input type="checkbox"/> punane	toores liha	600x400x(H)18	23,38
825624	<input type="checkbox"/> sinine	kala	600x400x(H)18	23,38
825631	<input type="checkbox"/> roheline	köögiviljad	600x400x(H)18	23,38
825648	<input type="checkbox"/> pruun	keedetud liha, vorstid	600x400x(H)18	23,38
825655	<input type="checkbox"/> kollane	toores linnuliha	600x400x(H)18	23,38
825662	<input type="checkbox"/> lilla	allergikute jaoks	600x400x(H)18	22,52

### LÕIKELAUD HACCP 450X300

kood	värvus	sihtotstarve	mm	hind [EUR]
825518	<input type="checkbox"/> valge	piimatooted, leib	450x300x(H)12,7	7,88
825525	<input type="checkbox"/> punane	toores liha	450x300x(H)12,7	7,88
825532	<input type="checkbox"/> sinine	kala	450x300x(H)12,7	7,88
825549	<input type="checkbox"/> roheline	köögiviljad	450x300x(H)12,7	7,88
825556	<input type="checkbox"/> pruun	keedetud liha, vorstid	450x300x(H)12,7	7,88
825563	<input type="checkbox"/> kollane	toores linnuliha	450x300x(H)12,7	7,88
825570	<input type="checkbox"/> lilla	allergikute jaoks	450x300x(H)12,7	7,53

### LÕIKELAUDE ALUS

- 6 lõikelaua jaoks pikkusega kuni 20 mm



kood	mm	hind [EUR]
826201	303x211x(H)205	15,76

826201



## LÕIKELAUD HACCP

- Valmistatud polüetüleenist HDPE 500
- Vastavad süsteemi HACCP normidele
- Kahepoolsed

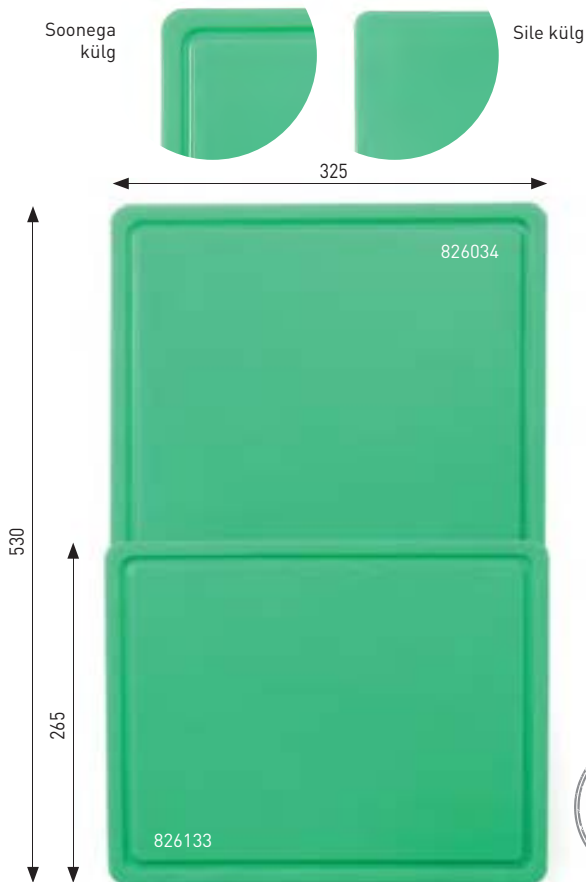

## LÕIKELAUD HACCP GN 1/1

- Soon ühel küljel

kood	värvus	sihtotstarve	mm	hind (EUR)
826003		piimatooted, leib	530x325x(H)15	14,18
826010		toores liha	530x325x(H)15	14,18
826027		kala	530x325x(H)15	14,18
826034		köögiviljad	530x325x(H)15	14,18
826041		keedetud liha, vorstid	530x325x(H)15	14,18
826058		toores linnuliha	530x325x(H)15	14,18
826065		allergikute jaoks	530x325x(H)15	14,18



Vaadake videoklippi

## LÕIKELAUD HACCP GN 1/2

- Soon ühel küljel

kood	värvus	sihtotstarve	mm	hind (EUR)
826102		piimatooted, leib	265x325x(H)12	6,30
826119		toores liha	265x325x(H)12	6,30
826126		kala	265x325x(H)12	6,30
826133		köögiviljad	265x325x(H)12	6,30
826140		keedetud liha, vorstid	265x325x(H)12	6,30
826157		toores linnuliha	265x325x(H)12	6,30
826164		allergikute jaoks	265x325x(H)12	6,30

Soon liigse vedeliku kogumise jaoks



## LÕIKELAUD PERFECT CUT



## LÕIKELAUD PERFECT CUT

- Valmistatud kõrge tihedusega polüetüleenist
- Vastab süsteemi HACCP standarditele
- Mõõtjaotustega 0–40 cm

Mõõteskaala lõikelaua pinnal muudab ühesuuruste tükkide lõikamise lihtsamaks

kood	värvus	sihtotstarve	mm	hind [EUR]
826409	valge	piimatooted, leib	500x380x(H)12	12,61
826416	punane	toores liha	500x380x(H)12	12,61
826423	sinine	kala	500x380x(H)12	12,61
826430	roheline	köögiviljad	500x380x(H)12	12,61
826447	pruun	keedetud liha, vorstid	500x380x(H)12	12,61
826454	kollane	toores linnuliha	500x380x(H)12	12,61

Elastsed



Mittelibisev alumine pind



826300

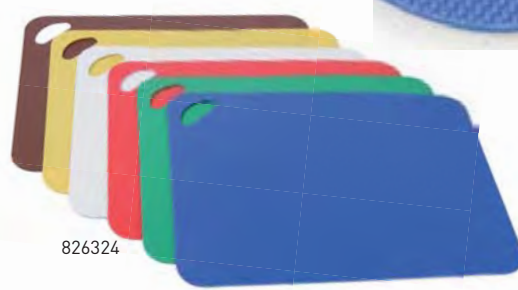

826324

## LÕIKAMISALUSED - KOMPLEKT 6 TK

- Komplekt 6 tk (igat värvust 1)
- Ideaalsed peeteeninduse ja väikeste avalike toitlustusasutuste jaoks
- Elastsed, tänu millele on võimalik lihtsalt ja kergesti tükeldatud toiduaineid ümber tõsta
- Kerge kaaluga, väga mugav säilitada

kood	mm	hind [EUR]
826300	380x305x(H)1,4	10,27
826331	300x200x(H)1,4	8,67 <b>NEW!</b>

## MITTELIBISEVAD LÕIKAMISALUSED - KOMPLEKT 6 TK

- Komplekt 6 tk (igat värvust 1)
- Ideaalsed peeteeninduse ja väikeste avalike toitlustusasutuste jaoks
- Elastsed, tänu millele on võimalik lihtsalt ja kergesti tükeldatud toiduaineid ümber tõsta
- Kerge kaaluga, väga mugav säilitada

kood	mm	hind [EUR]
826324	305x455x(H)2	12,61

## UNIVERSAALSED LÕIKELAUD - VALGED



826379



826362



826485

826348

## UNIVERSAALNE LÕIKELAUD

- Valmistatud kõrge tihedusega polüetüleenist
- Libisemisvastased jalad

kood	mm	hind [EUR]
826379	450x300x(H)20	14,78
826386	500x350x(H)18	17,32
826393	600x400x(H)20	25,76

## UNIVERSAALNE LÕIKELAUD SÄLGUGA

- Valmistatud kõrge tihedusega polüetüleenist
- Sälguga
- Libisemisvastased jalad

kood	mm	hind [EUR]
826362	355x250x(H)15	8,23

## UNIVERSAALNE LÕIKELAUD KÄEPIDEMEGA

- Valmistatud kõrge tihedusega polüetüleenist
- Kahepoolne, side

kood	mm	värvus	hind [EUR]
826348	250x150x(H)10	valge	2,70
826478	250x150x(H)10	must	2,88 <b>NEW!</b>
826355	300x200x(H)10	valge	3,54
826485	300x200x(H)10	must	4,57 <b>NEW!</b>

## PUIDUST LÕIKELAUD



505106



505205



505007

### KÄEPIDEMEGA PUIDUST LÕIKELAUD

- Valmistatud pöögist

kood	mm	hind (EUR)
505106	390x160x(H)13	4,41

### PUIDUST LÕIKELAUD

- Valmistatud pöögist

- Soonega

kood	mm	hind (EUR)
505205	390x230x(H)16	6,99

### PUIDUST LÕIKELAUD LEIVA JAKKS

- Valmistatud pöögist

kood	mm	hind (EUR)
505007	340x200x(H)14	5,57



505502

### PUIDUST LÕIKELAUD LEIVA JAKKS

- Eemaldatava puidust restiga

kood	mm	hind (EUR)
505502	475x322	29,82



505502

Eemaldatav puust rest puru jaoks  
muudab puhastamise lihtsamaks

### KAHEPOOLNE PUIDUST LÕIKELAUD

- Valmistatud pöögist

- 1. külg site - traditsiooniline

- 2. külg rihveldatud - leiva lõikamise jaoks

kood	mm	hind (EUR)
505403	530x325x(H)18	17,48



Site külg  
soonega

505403

Rihveldatud külg



598047

### LIBISEMISVASTANE ALUSMATT

- Mitmefunktsiooniline libisemisvastane alusmatt

- Tehtud PVC-st

- Võimalik lõigata sobiva suuruse saamiseks

- Pesta käsitsi temperatuuril 40 °C

- Ei ole mõeldud otsekontakti jaoks toiduga

kood	mm	hind (EUR)
598047	1500x300	2,71



506912



506905

### PUIDUST LÕIKELAUD

- Tehtud liimitud peenprussist

- Käepidemetega

kood		mm	hind (EUR)
506912	GN 1/2	265x325x(H)45	17,53
506905	GN 1/1	530x325x(H)45	31,33

## NOAD PROFI LINE

- Kõik noad on valmistatud kõrgekvaliteedilisest Saksa süsinikterasest
- Spetsiaalne kirurgiline sulam, kroomi, molübdeeni ja vanaadiumiga legeeritud teras X50CrMoV15 garanteerib järgmised omadused:
  - suurepärased lõikamisomadused
  - väga terav ja vastupidav lõiketera
  - lihtsad teritada
  - vastupidavad saastumisele



- Tootmise protsess koosneb 50 etapist. Täpne valmistamine, lihvimine ja poleerimine tagavad ideaalse lõiketera
- Vastab süsteemi HACCP hügieeninormidele, käepideme unikaalne konstruktsioon ei luba toidujääkidel koguneda lõiketeraga ühinemise piirkonda
- Iga nuga on pakendatud eraldi esteetiliselt komposiitpakendis
- Valmistatud kuumalt sepiamise meetodil terve terase tükist
- Iga nuga on pakendatud eraldi komposiitpakendis

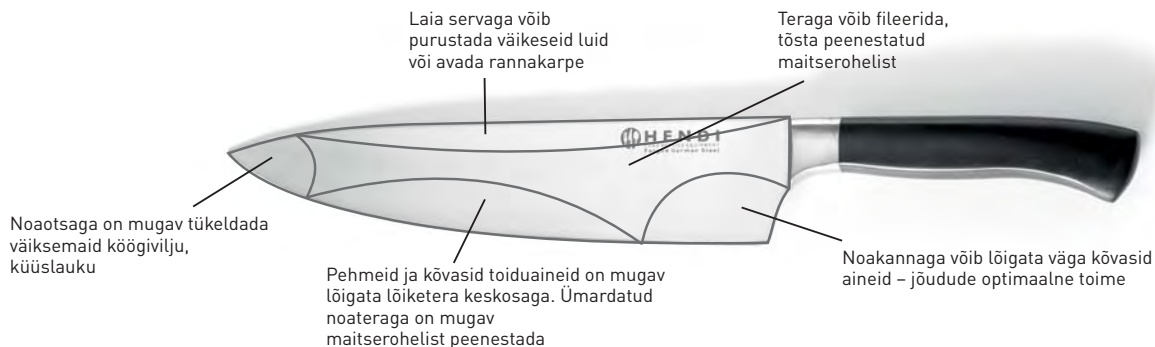

## KÖÖGINUGA

kood	paksus (mm)	lõiketera/noa pikkus (mm)	hind (EUR)
844205	3,3	250/385	30,60



## KÖÖGINUGA

kood	paksus (mm)	lõiketera/noa pikkus (mm)	hind (EUR)
844212	3,3	200/335	28,23



## KÖÖGINUGA

kood	paksus (mm)	lõiketera/noa pikkus (mm)	hind (EUR)
844250	2	150/265	25,86



## LIHUNIKUNUGA

kood	paksus (mm)	lõiketera/noa pikkus (mm)	hind (EUR)
844311	2,7	250/380	25,86



## LIHUNIKUNUGA

kood	paksus (mm)	lõiketera/noa pikkus (mm)	hind (EUR)
844304	2,6	200/330	30,60



## KONDISTUSNUGA

- Painduv

kood	paksus (mm)	lõiketera/noa pikkus (mm)	hind (EUR)
844267	2	150/270	23,48



## KÖÖGIVILJANUGA

kood	paksus (mm)	lõiketera/noa pikkus (mm)	hind (EUR)
844236	1,9	90/195	14,47



## NUGADE TERITAJA - TEEMANDIST

- Ovaalne

kood	lõiketera/noa pikkus (mm)	hind (EUR)
844403	310/445	31,52



## NUGA SUITSUSINGI JA LÕHE JAKS

- Pool-painduv

kood	paksus (mm)	lõiketera/noa pikkus (mm)	hind (EUR)
844328	2,6	300/430	30,29



## LEIVANUGA

kood	paksus (mm)	lõiketera/noa pikkus (mm)	hind (EUR)
844298	2,4	215/340	25,86



## LEIVANUGA

- Painutatud

kood	paksus (mm)	lõiketera/noa pikkus (mm)	hind (EUR)
844281	2,4	215/340	31,68



## LIHAKIRVES

- Sile

kood	paksus (mm)	lõiketera/noa pikkus (mm)	hind (EUR)
844342	4	170/295	37,72



## LIHAKIRVES

- Lainelise lõiketeraga

kood	paksus (mm)	lõiketera/noa pikkus (mm)	hind (EUR)
844335	2,5	170/295	37,72



## NUGA SANTOKU

- Lainelise lõiketeraga

kood	paksus (mm)	lõiketera/noa pikkus (mm)	hind (EUR)
844274	3	180/310	30,60



## KAHVEL LIHA JAKS

kood	paksus (mm)	lõiketera/noa pikkus (mm)	hind (EUR)
844229	9	150/285	23,48



856277

# NEW!

## NUGADE KOTT

- 10 noakohta (maksimaalne pikkus 450 mm) noad püsivad kindlalt sees tänu kummile
- Noad on kaitstud täiendavate luku- ja takjakinnitustega, mis ennetavad nende omavahelist kokkupuudet
- 1 sülearvuti tasku, 4 väikest taskut visiitkaartidele ja 3 keskmist taskut tarvikutele või pastakatele
- Vöö pikkust saab reguleerida vahemikus 770 mm kuni 1270 mm
- Noad ei kuulu komplekti

kood	mm	hind (EUR)
856277	510x50x(H)170	31,30

## NUGADE STERILISEERIJA SEINALE

- Valmistatud roostevabast terasest
- Sisemine riul 14-le roostevabast terasest noale
- Lähipaistev pleksiklaasist uks mikrolülitiga
- Steriliseerimine bakteritsiidsete UV-kiirtega
- Indikaatoriga 60 min taimer

kood	V	W	mm	hind (EUR)
281246	230-240	25	510x160x(H)610	188,57

# NEW!



Vaadake videoklippi



281246

## NOAD KITCHEN LINE

- Valmistatud tervest tükist sepiatud kroomi-molübdeeni-terasest, käepide ABS- ja AS-plastist
- Valmistamise kõrgeim kvaliteet – noad on eranditult vastupidavad ja korrosioonikindlad ja lõiketerad püsivad kaua teravad
- Käepideme unikaalne konstruktsioon hoiab ära jääkide kogunemise lõiketeraga ühinemise piirkondades
- Ohutu profileeritud käepide
- Iga nuga on pakendatud eraldi komposiitpakendisse

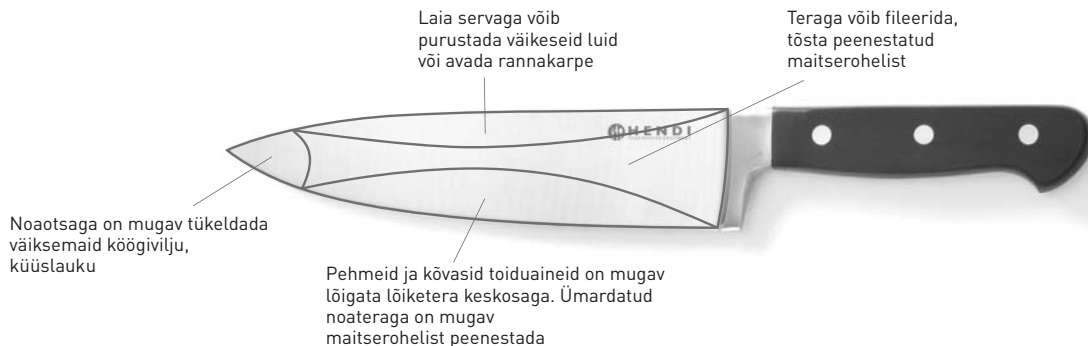

## KOOGINUGA

kood	lõiketera/noa pikkus (mm)	hind (EUR)
781319	200/340	9,55



## KOOGINUGA

kood	lõiketera/noa pikkus (mm)	hind (EUR)
781357	150/295	8,97



## LIHUNIKUNUGA

kood	lõiketera/noa pikkus (mm)	hind (EUR)
781340	200/340	8,68



## KONDISTUSNUGA

kood	lõiketera/noa pikkus (mm)	hind (EUR)
781371	150/285	7,55



## LEIVANUGA

kood	lõiketera/noa pikkus (mm)	hind (EUR)
781333	230/345	8,36



## KÖÖGIVILJANUGA

kood	lõiketera/noa pikkus (mm)	hind (EUR)
781388	125/240	5,41



## KÖÖGIVILJANUGA

kood	lõiketera/noa pikkus (mm)	hind (EUR)
781395	90/200	4,85



## KÄÄRID LINNULIHA JAOKS

kood	lõiketera/noa pikkus (mm)	hind (EUR)
781401	140/250	7,88





### KAHVEL LIHA JAKS

kood	lõiketera/noa pikkus [mm]	hind [EUR]
781364	175/290	8,50



### LIHAKIRVES

kood	lõiketera/noa pikkus [mm]	hind [EUR]
781302	180/300	17,27



### NUGA SUITSUSINGI JA LÕHE JAKS

kood	lõiketera/noa pikkus [mm]	hind [EUR]
781326	215/380	8,76



### NUGADE TERITAJA

kood	lõiketera/noa pikkus [mm]	hind [EUR]
781418	ø10x230/360	5,50



856277

**NEW!**

### NUGADE KOTT

- 10 noakohta (maksimaalne pikkus 450 mm) noad püsivad kindlalt sees tänu kummile
- Noad on kaitstud täiendavate luku- ja takjakinnitustega, mis ennetavad nende omavahelist kokkupuudet
- 1 sülearvuti tasku, 4 väikest taskut visiitkaartidele ja 3 keskmist taskut tarvikutele või pastakatele
- Vöö pikkust saab reguleerida vahemikus 770 mm kuni 1270 mm
- Noad ei kuulu komplekti

kood	mm	hind [EUR]
856277	510x50x(H)170	31,30



820209



820308



820407

### MAGNETLIIST KONKSUDEGA

- Kaks magnetriba
- Noad ei ole hinna sees



kood	konksude hulk	pikkus [mm]	hind [EUR]
820209	3	300	5,50
820308	5	450	7,41
820407	6	600	9,81



### 9 ROOSTEVABAST TERASEST NOAGA KOMPLEKT

- Noad on valmistatud tervest tükist roostevabast terasest 3CR13
- Roostevabast terasest 410 käepide kummeeritud pinnakattega
- Tänu valmistuse kõrgeimale kvaliteedile on noad eranditult vastupidavad ja korrosioonikindlad ja lõiketerad püsivad kaua teravad
- Ohutu profileeritud käepide
- Komplektis:
  - 1 - kahvel liha jaoks - 320 mm
  - 2 - nugade teritaja - 340 mm
  - 3 - nuga Santoku - 336 mm
  - 4 - kööginuga - 370 mm
  - 5 - kööginuga - 333 mm
  - 6 - nuga suitsusingi jaoks - 331 mm
  - 7 - leivanuga - 333 mm
  - 8 - konditustamise nuga - 285 mm
  - 9 - köögiviljanuga - 193 mm

kood

975770

hind (EUR)

64,63

Mugavas  
vutlaris

## NOAD GREEN LINE

- Nugade lõiketerad on valmistatud tervest tükist kõrgevaliteedilisest molübdeeni ja vanaadiumiga legeritud roostevabast süsinikterasest martensiidist AISI 420, mille spetsiifiline struktuur tagab lõikeservade teravuse, kõrge kõvaduse, vastava elastsuse ja vastupidavuse korrosioonile (õige hooldamise tingimustes)
- Lõiketera sujuvalt otsa suunas kitsenev kuju tagab ideaalse tasakaalu, mugavuse ja kasutamise efektiivsuse
- Iga nuga on viimistletud ja teritatud käsitsi
- Ühtlane lõikeserv optimaalse nurga all (<math><35^\circ</math>), laserseadmete abil testitud
- Noad paistavad silma pikaealisusega ja terituse kergusega
- Unikaalsel ergonoomilisel polüpropüleenil lisandiga santopreenist (Santoprene) valmistatud käepidemel on libisemisvastased omadused ja see on kasutamisel traditsioonilistest käepidemetest palju ohutum.
- Nuge võib pesta nõudepesumasinas ja desinfitseerida
- Tänu rohelisele värvusele on nuga tööpinnal hästi märgatav



### KUMERA LÕIKETERAGA KÖÖGIVILJANUGA



kood	lõiketera/noa pikkus (mm)	hind [EUR]
843802	70/175	6,15

### SAKILISE TERAGA KÖÖGIVILJANUGA



kood	lõiketera/noa pikkus (mm)	hind [EUR]
843352	100/205	6,35

### STEIGINUGA



kood	lõiketera/noa pikkus (mm)	hind [EUR]
843819	120/220	6,55

### KOOGIVILJANUGA



kood	lõiketera/noa pikkus (mm)	hind [EUR]
843826	110/215	6,06

### KÖÖGINUGA



kood	lõiketera/noa pikkus (mm)	hind [EUR]
843833	140/260	8,88

### KÖÖGINUGA



kood	lõiketera/noa pikkus (mm)	hind [EUR]
843840	160/280	9,21

### KÖÖGINUGA



kood	lõiketera/noa pikkus (mm)	hind [EUR]
843857	180/305	10,54

### KÖÖGINUGA



kood	lõiketera/noa pikkus (mm)	hind [EUR]
843864	200/325	10,96

### KÖÖGINUGA



kood	lõiketera/noa pikkus (mm)	hind [EUR]
843871	220/340	12,01



**LIHANUGA**



kood	lõiketera/hoa pikkus (mm)	hind (EUR)
843338	200/335	17,59

**LEIVANUGA**



kood	lõiketera/hoa pikkus (mm)	hind (EUR)
843314	230/355	14,17

**LEIVANUGA**



kood	lõiketera/hoa pikkus (mm)	hind (EUR)
843888	260/380	11,31

**LEIVANUGA**



kood	lõiketera/hoa pikkus (mm)	hind (EUR)
843895	300/415	12,29

**PRAENUGA**



kood	lõiketera/hoa pikkus (mm)	hind (EUR)
843901	230/345	11,68

**NUGA SUITSUSINGI  
JAOKS - KITSAS**



kood	lõiketera/hoa pikkus (mm)	hind (EUR)
843345	290/415	16,61

**NUGA SUITSUSINGI JA  
LOHE JAOKS**



kood	lõiketera/hoa pikkus (mm)	hind (EUR)
843918	280/415	13,03

**TAIGNANUGA**



kood	lõiketera/hoa pikkus (mm)	hind (EUR)
843925	240/360	16,38

**LIHAKIRVES**



kood	lõiketera/hoa pikkus (mm)	hind (EUR)
843932	200/325	24,22

**PEAKOKA NUGA**



kood	lõiketera/hoa pikkus (mm)	hind (EUR)
843307	220/360	18,08

**PEAKOKA NUGA**



kood	lõiketera/hoa pikkus (mm)	hind (EUR)
843949	260/400	17,29

## NUGA VIILUTAMISE JAOKS



kood	lõiketera/hoa pikkus (mm)	hind (EUR)
843956	260/400	19,21

## NUGA VIILUTAMISE JAOKS



kood	lõiketera/hoa pikkus (mm)	hind (EUR)
843963	300/440	21,26

## KONDISTUSNUGA



kood	lõiketera/hoa pikkus (mm)	hind (EUR)
843987	130/255	11,51

## KONDISTUSNUGA



kood	lõiketera/hoa pikkus (mm)	hind (EUR)
843994	160/380	11,79

## KONDISTUSNUGA KALA JAOKS - PAINDUV



kood	lõiketera/hoa pikkus (mm)	hind (EUR)
843321	210/330	15,15

## MAGNETLIIST KONKSUDEGA

- Traditsioonilised Jaapani noad puust käepidemega
- Valmistatud kõrgevaliteedilisest süsinikterasest X50CrMoV15
- Tootmise protsess koosneb 50 etapist
- Iga nuga on esteetiliselt komposiitpakendisse



kood		lõiketera/hoa pikkus (mm)	paksus (mm)	hind (EUR)
845059	1 Jaapani nuga „Sashimi”	210/340	4	28,23
845042	2 Jaapani nuga „Sashimi”	240/370	4	30,60
845028	3 Jaapani nuga „Nakiri”	180/325	4	30,60
845035	4 Jaapani nuga „Santoku”	165/295	2	21,11



## UNIVERSAALSED NOAD – MUSTAD

- Käepide polüpropüleenist
- Iga nuga on pakendatud eraldi esteetilisse komposiitpakendisse



Laineline tera  
– lõikamine ilma  
külgekleepumiseta



## UNIVERSAALNE NUGA

– Lühike mudel

kood	paksus (mm)	lõiketera/noa pikkus (mm)	hind (EUR)
842201	1,2	90/190	2,89

## UNIVERSAALNE NUGA

– Sakilise servaga

kood	paksus (mm)	lõiketera/noa pikkus (mm)	hind (EUR)
842102	1,2	100/205	2,28

## LIHANUGA

kood	paksus (mm)	lõiketera/noa pikkus (mm)	hind (EUR)
842409	2,5	150/280	3,75

## KÖÖGINUGA

kood	paksus (mm)	lõiketera/noa pikkus (mm)	hind (EUR)
842607	2,5	180/320	4,73

## KÖÖGINUGA

kood	paksus (mm)	lõiketera/noa pikkus (mm)	hind (EUR)
842706	2,5	240/385	5,60

## NUGA SUITSUSINGI JA LÕHE JAOKS

kood	paksus (mm)	lõiketera/noa pikkus (mm)	hind (EUR)
842904	1,7	350/490	6,65

## LEIVANUGA

kood	paksus (mm)	lõiketera/noa pikkus (mm)	hind (EUR)
843000	1,5	250/385	4,55

## LEIVANUGA

kood	paksus (mm)	lõiketera/noa pikkus (mm)	hind (EUR)
843109	1,5	300/430	4,89

## LIHUNIKUNUGA

kood	paksus (mm)	lõiketera/noa pikkus (mm)	hind (EUR)
844427	2,5	200	5,41

## LIHUNIKUNUGA

kood	paksus (mm)	lõiketera/noa pikkus (mm)	hind (EUR)
844410	2,5	250	4,76

## KONDISTUSNUGA

kood	paksus (mm)	lõiketera/noa pikkus (mm)	hind (EUR)
844441	1,8	150	4,68

## KONDISTUSNUGA

kood	paksus (mm)	lõiketera/noa pikkus (mm)	hind (EUR)
844434	1,8	150	4,69

## NUGADE TERITAJA

kood	paksus (mm)	lõiketera/noa pikkus (mm)	hind (EUR)
781418	∅10	230/360	5,50

## PRUUNID HACCP NOAD – VORSTI JA KEEDETUD LIHA JAOKS

- Käepide polüpropüleenist, vastavalt süsteemi HACCP normidele
- Iga nuga on pakendatud eraldi esteetiliselt komposiitpakendisse



kood			lõiketera/noa pikkus (mm)	paksus (mm)	hind (EUR)
842669	1	Kööginuga	180/320	2,5	4,82
842799	2	Kööginuga	240/385	2,5	5,52
842966	3	Nuga suitsusingi ja lõhe jaoks	350/490	1,7	6,48



Laineline tera – lõikamine ilma külgekleepumiseta



## PUNASED HACCP NOAD – LIHA JAOKS

- Käepide polüpropüleenist, vastavalt süsteemi HACCP normidele
- Iga nuga on pakendatud eraldi esteetiliselt komposiitpakendisse

kood			lõiketera/noa pikkus (mm)	paksus (mm)	hind (EUR)
842423	1	Lihanuga	150/290	2,5	3,75
842522	2	Kondistusnuga	150/300	0,9	3,49
842621	3	Kööginuga	180/320	2,5	4,71
842720	4	Kööginuga	240/385	2,5	5,52
842928	5	Nuga suitsusingi ja lõhe jaoks	350/490	1,7	6,48



Laineline tera – lõikamine ilma külgekleepumiseta



**KOLLASED HACCP NOAD – LINNULIHA JAOKS**

- Käepide polüpropüleenist, vastavalt süsteemi HACCP normidele
- Iga nuga on pakendatud eraldi esteetilisse komposiitpakendisse

kood			lõiketera/noa pikkus (mm)	paksus (mm)	hind (EUR)
842539	1	Kondistusnuga	150/300	0,9	3,49
842638	2	Kööginuga	180/320	2,5	4,71
842737	3	Kööginuga	240/385	2,5	5,52



1

1

3

**SINISED HACCP NOAD – KALA JAOKS**

- Käepide polüpropüleenist, vastavalt süsteemi HACCP normidele
- Iga nuga on pakendatud eraldi esteetilisse komposiitpakendisse

kood			lõiketera/noa pikkus (mm)	paksus (mm)	hind (EUR)
842546	1	Kondistusnuga	150/300	0,9	3,49
842645	2	Kööginuga	180/320	2,5	4,71
842744	3	Kööginuga	240/385	2,5	5,52



1

2

3





## VALGED HACCP NOAD – LEIVA, PIIMATOODEDE JA DELIKATESSIDE JAOKS

- Käepide polüpropüleenist, vastavalt süsteemi HACCP normidele
- Iga nuga on pakendatud eraldi esteetiliselt komposiitpakendis



koode	lõiketera/noa pikkus (mm)	muldel	paksus (mm)	hind (EUR)
842256 1	Universaalne nuga 90/190	lühike	1,2	2,70
842355 2	Universaalne nuga 130/230	pikk	1,2	3,11
842553 3	Kondistusnuga 150/300		0,9	3,50
842652 4	Kööginuga 180/320		2,5	4,73
842751 5	Kööginuga 240/385		2,5	5,60
843055 6	Leivanuga 250/385		1,5	4,73
843154 7	Leivanuga 300/430		1,5	5,60



Laineline tera – lõikamine ilma külgekleepumiseta



## ROHELISED HACCP NOAD – KÖÖGIVILJADE JA PUUVILJADE JAOKS

- Käepide polüpropüleenist, vastavalt süsteemi HACCP normidele
- Iga nuga on pakendatud eraldi esteetiliselt komposiitpakendis

koode	lõiketera/noa pikkus (mm)	muldel	paksus (mm)	hind (EUR)
842218 1	Universaalne nuga 90/190	lühike	1,2	2,70
842119 2	Universaalne nuga 100/205	sakilise servaga	1,2	2,28
842317 3	Universaalne nuga 130/230	pikk	1,2	3,11
842614 4	Kööginuga 180/320		2,5	4,73
842713 5	Kööginuga 240/385		2,5	5,60



Laineline tera + lõikamine ilma külgekleepumiseta





842003

### NUGADE KOMPLEKT

- Komplektis 6 nuga: valge, punane, sinine, roheline, must ja kollane
- Lõiketerad lehtterasest

kood	lõiketera/noa pikkus (mm)	hind [EUR]
842003	75/175	10,51



842010

### NUGADE KOMPLEKT

- Komplektis 6 nuga: valge, punane, sinine, roheline, must ja kollane
- Lõiketerad lehtterasest

kood	lõiketera/noa pikkus (mm)	hind [EUR]
842010	90/185	12,26



841105

841112

841129

841136

### KÖÖGIVILJANUGA

- Valmistatud Saksamaal

kood	lõiketera/noa pikkus (mm)	hind [EUR]	
841105	sirge	75/180	2,38
841112	terava otsaga	87/190	2,37
841129	painutatud lõiketeraga	60/165	2,21



### TOMATINUGA

- Käepide polüpropüleenist
- Valmistatud Saksamaal

kood	lõiketera/noa pikkus (mm)	hind [EUR]
841136	110/210	2,38



841020

### KÖÖGIVILJANUGA

- Puidust käepide
- Valmistatud Saksamaal

kood	lõiketera/noa pikkus (mm)	hind [EUR]	
841020	painutatud lõiketeraga	60/165	2,87



841228

### JUURVILJAKOORIJA

- Mudel põikasendis lõiketeraga

kood	lõiketera/noa pikkus (mm)	hind [EUR]
841228	50/110	1,75



841235

### JUURVILJAKOORIJA

- Mudel liikuva lõiketeraga

kood	lõiketera/noa pikkus (mm)	hind [EUR]
841235	50/150	3,27



**NEW!****LÕIKEKINDLAD KINDAD**

- Kaitsevad teravate lõiketerade eest, näiteks kööginoad
- Tänu HPPE-kiude, polüestri ja nailoni kombinatsioonile, on kindad mugavad ja vastupidavad
- Lõikekindlus - 4 tase
- Kulumiskindlus - 3 tase

kood	tk hulk pakendis	hind [EUR]
556641	2	9,38

**NUGA MAITSEROHELISE JAOKS**

kood		mm	hind [EUR]
844366	2 lõiketera	230	18,04
844359	1 lõiketera	230	11,14



556641



844366

844359

**KÄÄRID LINNULIHA TÜKELDAMISE JAOKS**

- Kõrgsüsinikteras
- Pehme käepide

kood	mm	hind [EUR]
856314	240	10,84



856314

**KÖÖGIKÄÄRID - UNIVERSAALSED**

- Lahtivõetavad - puhastamise lihtsamaks muutmiseks
- Pehme käepide

kood	mm	hind [EUR]
856307	195	7,04

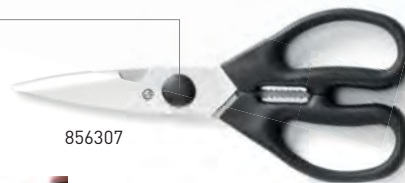

856307



pudeliavaja

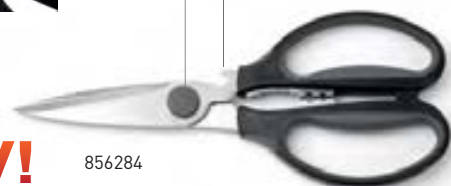

856284

**PEHMETE KÄEPIDEMETEGA KÖÖGIKÄÄRID**

- Lahtikäivad - kerge puhastada
- Pehme käepidemega



kood	mm	hind [EUR]
856284	220	8,67

**NEW!**

## NUGA MAITSEROHELISE JAAKS



NUGA VILJAKOORE LÕIKAMISE JAAKS

kood	mm	hind (EUR)
856031	155	4,74



GREIBINUGA

kood	mm	hind (EUR)
856185	110/215	6,60



KOOGIVILJANUGA

kood	mm	hind (EUR)
856086	110/220	4,98

NUGA TSITRUSELISTE  
PUHASTAMISE JAAKS

kood	mm	hind (EUR)
856055	180	4,98

NUGA KUULIKESTE  
VÄLJALÕIKAMISEKS

kood	mm	hind (EUR)
856017	ø26x165	4,98

NUGA KUULIKESTE  
VÄLJALÕIKAMISEKS - LAINELINE

kood	mm	hind (EUR)
856024	sakiline ø22x155	4,98

NUGA KUULIKESTE  
VÄLJALÕIKAMISEKS - KAHEKORDNE

kood	mm	hind (EUR)
856000	ø22-25x165	6,88



RIBALÕIKUR

kood	mm	hind (EUR)
856048	150	4,83

NUGA OUNASUDAMETE  
EEMALDAMISE JAAKS

kood	diaameer/pikkus (mm)	mm	hind (EUR)
856079	ø20/100	215	4,98



TAIGNANUGA - SAKILINE

kood	mm	hind (EUR)
856154	ø60x180	5,69



VÕIVOOLIJA

kood	mm	hind (EUR)
856192	sakiline 200	5,18



VÕINUGA - SAKILINE

kood	mm	hind (EUR)
855768	100x85x225	4,04



### KÖÖGIVILJANUGA

kood	mm	hind [EUR]
856178	175	4,19



### NUGA KAUNISTUSTE VALJALOIKAMISEKS

kood	mm	hind [EUR]
856062	sakiline lõiketera 90 mm	200 5,93



### TOMATINUGA

kood	mm	hind [EUR]
856253	sakiline lõiketera 110 mm	230 5,93



### PITSANUGA

kood	mm	hind [EUR]
617007	∅100x240	4,42



### JUUSTUNUGA

kood	mm	hind [EUR]
856208	205	6,29



### JUUSTUNUGA PEHME JUUSTU JAKKS

kood	mm	hind [EUR]
856215	160	6,29



### JUUSTURIIV

kood	mm	hind [EUR]
856222	170x75	6,88



### JUUSTUNUGA PEHME JUUSTU JAKKS

kood	mm	hind [EUR]
856246	160/270	6,60



### JUUSTUNUGA KÕVA JUUSTU JAKKS

kood	mm	hind [EUR]
856239	130/260	6,60



856291



### KOMPLEKT 6 NOAGA KAUNISTUSTE VÄLJALÕIKAMISEKS

- Komplektis:

- nuga kuulikeste väljalõikamiseks, laineline (ühepoolne)
- nuga kuulikeste väljalõikamiseks (kahepoolne)
- nuga viljakoore lõikamise jaoks
- köögiviljanuga
- nuga õunasüdamete eemaldamise jaoks
- nuga kaunistuste väljalõikamiseks

kood	hind [EUR]
856291	42,68



Vaadake videoklippi

224403

### ELEKTRILINE TERITAJA NUGADE TERITAMISE JAOKS

- Nugade kiire ja lihtsa teritamise jaoks
- Mugav ketaste vahetus
- Sobib erinevat tüüpi nuga teritamiseks: lihanoad, kalanoad, juurviljanoad ja puuviljanoad



kood	mm	V	W	hind [EUR]
224403	310x110x(H)110	230	50	153,95
224410	200x50	Abrasiivpaber		4,17



820605



Vaadake videoklippi



### TERITAJA NUGADE JAOKS

- Kaitse sõrmede jaoks
- Kahepoolsed terituselemendid volframkarbiidist, ümberpaigaldamise võimalus

Teritaja tööelemendid on valmistatud volframkarbiidist, ühest tugevaimast teadaolevast materjalist, mis ei ilmuta märkimisväärseid kulumise märke

kood	mm	hind [EUR]
820605	140	9,25



820612

### TERITAJA NUGADE JAOKS

- Ergonoomiline käepide ja libisemisvastane aluspõhi tagavad ohutuse ja mugavuse kasutamisel
- 3 funktsiooni võimaldavad teritada 3 tüüpi nuge, sealhulgas keraamilisi
- Mitte kasutada sakiliste terade või kääride teritamise jaoks

kood	mm	hind [EUR]
820612	200x46x(H)75	9,21

CERAMIC [keraamiline]: keraamiliste nuga teritamise jaoks  
 COARSE [jäme]: jäme teritus lõiketera kuju ja teravuse andmiseks  
 FINE [peen]: peen teritus lõiketera professionaalseks lihvimiseks





690000

**KONSERVIAVAJA KITCHEN LINE**

- Kinnitub laua külge
- Avab konservipurke kõrgusega kuni 335 mm

kood	mm	hind (EUR)
690000	550	76,50



856116

**KONSERVIAVAJA**

kood	mm	hind (EUR)
856116	200	9,95



570715

**KÜÜSLAUGUPRESS**

kood	mm	hind (EUR)
570715	175x30	6,44



856123

**KÜÜSLAUGUPRESS**

- Lihtne puhtana hoida
- Kaks eemaldatavat resti

kood	mm	hind (EUR)
856123	180x25	9,25



570104

**MUNALÕIKUR - RISTKÜLIKUKUJULINE**

kood	mm	hind (EUR)
570104	130x85	6,13



570012

**MUNALÕIKUR - OVAALNE**

kood	mm	hind (EUR)
570012	120x115	6,41



556719

**FILTREERITAV KANGAS**

- Linane
- Võib pesta temperatuuril kuni 95 °C

kood	mm	hind (EUR)
556719	komposiitpakendis 700x700	10,62



518700

**KÄEPIDEMEGA LEHTER**

kood	mm	hind (EUR)
518700	Ø120	5,46



462904

**KANN OLIVIÕLI JAKS**

- Klappkaanega



kood	maht (l)	mm	hind (EUR)
462904	0,3	Ø70x(H)115	5,43



567616

**LEHTER**

kood	mm	hind (EUR)
567616	Ø100	0,98
567630	Ø127	1,22
567654	Ø150	1,95





Laserteritaja  
- äärmiselt teravad hambad



856352

856369

856376



856321



856338



856345

**RIIVID**

kood		mm	hind [EUR]
856352	peenike	35x220 / (L)390	10,33
856369	keskmine	35x220 / (L)390	10,33
856376	lint	35x220 / (L)390	10,33

**RIIVID**

kood		mm	hind [EUR]
856321	keskmine	65x135 / (L)315	8,04
856338	lint	65x135 / (L)315	8,04
856345	viilud	65x135 / (L)315	8,04



443002



**RIIV, 4 KÜLGE**

kood	mm	hind [EUR]
443002	90x65x(H)200	6,27





### KÄSIRIIV JUURVILJADE RIIVIMISE JAOKS - V-KUJULISE KAHEKORDSE LÖIKETERAGA

- Valmistatud roostevasest terasest ja mustast plastist
- V-kujuline põhilöiketera, teine tera laineline
- Mugav löikepaksuse reguleerimise mehhanism
- Kaks kokkupandavat mittelibisevat jalga
- Kaks täiendavat löiketera – ribastamise ja friikartulite lõikamise jaoks: 6 ja 9 mm
- Konteiner löiketerade ohutu hoidmise jaoks
- Hoidik polüpropüleenist, metallist hammastega juurviljade fikseerimise jaoks

kood	mm	hind (EUR)
222676	530x165x(H)203	36,35



222676

### KÄSIRIIV JUURVILJADE RIIVIMISE JAOKS - V-KUJULINE

- Valmistatud kõvast mustast plastist, löiketerad kõrgekvaliteedilises roostevasest terasest
- Komplektis 5 löiketera-otsakut
- Kokkupandav tugi mittelibisevate jalgadega
- V-kujuline põhilöiketera
- Kahes moodsus kangid: 6 mm ja 9 mm (friikartulid, ribastatud juurviljad)
- Võimalus reguleerida viilude paksust 1–9 mm
- Ohutu hoidik metallist varrastega juurviljade kinnitamise jaoks
- Kõrgus avatud toe peal – 140 mm

kood	mm	hind (EUR)
222614	130x335x(H)75	24,48



Vaadake videoklippi

V-kujuline põhilöiketera

222614



### KÄSIRIIV JUURVILJADE RIIVIMISE JAOKS - MANDOLIIN

- 2 löiketera viilutamise jaoks (1 lainelise löiketeraga), 3 löiketera ribastamise jaoks (5, 7, 10 mm)
- Komplekti kuulub juurviljahoidik ja karp löiketerade hoiustamise jaoks
- Mittelibisevad jalad

kood	mm	hind (EUR)
222652	395x125x(H)200	55,88



2 löiketera viilutamise jaoks (1 lainelise löiketeraga), 3 löiketera ribastamise jaoks (5, 7, 10 mm)



222652



Pehmele köögiviljade suurtes kogustes tükeldamise jaoks

570166



### TOMATILÕIKUR

- Tomatite ja teiste pehmete köögiviljade sektoriteks lõikamise jaoks
- Kolm stabiilset libisemisvastast jalga, mille vahel on ruum lõigatavate sektorite anuma jaoks
- 6 hammastega roostevabast terasest nuga
- Mehaaniline kahe käepidemega traatpress

kood	mm	hind (EUR)
570166	360x300x(H)380	118,47



### TOMATIVIILUTAJA

- Mõeldud ainult tomatite ja pehmete köögiviljade lõikamise jaoks
- Viilu paksus ± 5 mm
- Lihtsasti puhastatav
- Iminappadega jalad
- Montaažitööriistad nagu nt otsvöti ei kuulu komplekti

570159

Lauaplaadi külge kinnitamine iminappade abil

kood	mm	hind (EUR)
570159	432x202x(H)210	152,34

Peopesade kaitse





Spetsiaalne montaažipaneel tagab lihtsa eemaldamise ja puhastamise



Vaadake videoklippi



**NEW!**

630419



630402



### KARTULILÕIKAMISMASIN

- Jalad roostevabast terasest
- Varustatud 4 lõiketeraga: 6, 9 ja 13 mm, lõiketera 8 osaks lõikamise jaoks
- Võimalus kinnitada seina külge või töölauale
- Käepide kaetud plastiga mugava kasutamise jaoks
- Spetsiaalne plaat kiire ja lihtsa lahtivõtmise ja puhastamise jaoks
- Iminappadega jalad tagavad laua peale paigaldatud seadme parima stabiilsuse.

kood	mm	hind [EUR]
630402	430x168x(H)290	134,83
630419	Friikartulinuga 11 mm	11,80 <b>NEW!</b>



Lauaplaadi külge kinnitamine iminappade abil



505694

Tugevdatud  
konstruktsioon  
suurendab  
stabiilsust

### PUIDUST LIHAPAKK PUIDUST ALUSEL

- Valmistatud pöögist
- Kogukõrgus 850 mm

kood	mm	hind (EUR)
506011	500x400x(H)200	184,54
505694	500x400x(H)150	135,39
505625	400x400x(H)150	115,79
505618	400x400x(H)110	100,52



505670

HDPE  
polyethylene

S.S.  
stainless steel

### POLÜETÜLEENIST LIHAPAKK KOOS ALUSEGA

- Valmistatud polüetüleenist HDPE500
- Tugevdatud alus roostevabast terasest

kood		mm	hind (EUR)
505687	komplekt	500x400x(H)800	189,53
505663	plokk	500x400x(H)80	142,09
505656	plokk	500x400x(H)50	106,51
505670	alus	500x400x(H)750	142,09



505632

Lakitud  
küljed

### PUIDUST LIHAPAKK ILMA ALUSETA

- Valmistatud pöögist

kood	mm	hind (EUR)
505649	500x400x(H)200	153,93
505632	500x400x(H)150	110,07



513538

### LIHUNIKUKONKSUD – KOMPLEKTIS 4 TK

kood	mm	hind (EUR)
513538	90x4	3,61
513545	110x5	3,50
513552	130x5	3,85
513569	150x6	5,25



559208

### VORSTIDE SIDUMISNOOR

- Rull – 100 g sidumiskoõri
- Valmistatud toorpuuvillast
- Umbes 85 m

kood	tk hulk pakendis	hind (EUR)
559208	1 tk	3,08

## LIHAPEHMENDAJD JA LIHAHAAMRID



### LIHAHAAMER

- Tugevdatud käepide, sile pind liha, kala ja linnuliha jaoks
- Ülivastupidav, kaal 750 g

kood	mm	hind (EUR)
513019	Ø93x(H)290	28,20



Hammastega pind sealih ja loomaliha jaoks



Sile pind linnuliha ja kala jaoks



### LIHAHAAMER

- Hammastega pind sealih ja loomaliha jaoks
- Sile pind linnuliha ja kala jaoks

kood	pikkus (mm)	hind (EUR)
513002	220	6,65



Vaadake videoklippi



513002



### LIHAPEHMENDAJA PROFI LINE

- Kaasaegne ja efektiivne liha väärastamise, kobestamise, kvaliteedi ja maitse parendamise tehnoloogia ilma keemiliste ainete kasutamiset
- Seade ühendab endas lihakiudude sügava lõikemeetodi ja samaaegselt toimuva kerge vasardamise
- Tänu lihahpehendamajale väheneb liha marineerimise, valmimise, praadimise ja grillimise aeg 25%
- Tänu sisselõigetetele imuvad maitseained ja kaste sügavale liha sisse
- Pehmed traadid, lihtne kasutamine, suurepärase kulinaarne efekt

kood	tüüp	värvus	mm	hind (EUR)
843451	51 lõiketera	punane	150x42x(H)118	11,62
843468	51 lõiketera	valge	150x42x(H)118	11,62

Kaasaegne ergonoomiline kuju, sobitub ideaalselt peopessa



Vaadake videoklippi



843451



51 LÕIKETERA kiudude lõikamine

LAINED liha pehmdamine



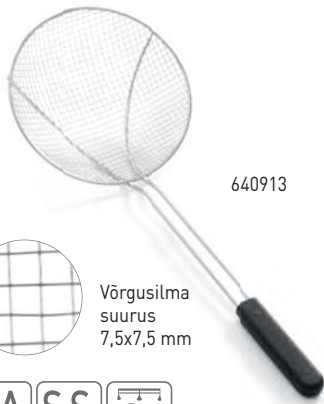

640913

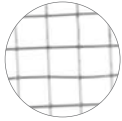

Võrgusilma  
suurus  
7,5x7,5 mm



### VÕRGUGA KULP FRITÜÜRIDE JAOKS

- Valmistatud roostevabast terasest
- Käepide ABS-plastist
- Sügav

kood	mm	hind (EUR)
640913	Ø240x(L)600	20,31
640920	Ø260x(L)600	20,84

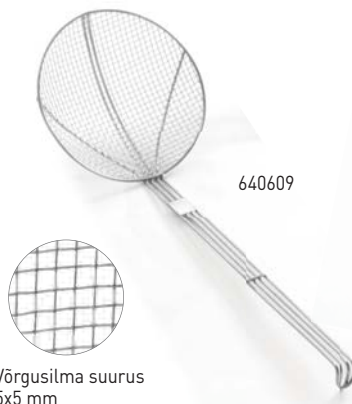

640609

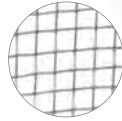

Võrgusilma suurus  
5x5 mm



### VÕRGUGA KULP FRITÜÜRIDE JAOKS

- Tugevdatud, käepide terastraadist

kood	mm	hind (EUR)
640401	Ø160x(L)450	10,99
640500	Ø180x(L)470	13,07
640609	Ø200x(L)510	14,09
640708	Ø220x(L)540	15,60
640807	Ø240x(L)550	14,62



640203

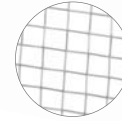

Võrgusilma suurus  
5x5 mm



### VÕRGUGA KULP FRITÜÜRIDE JAOKS

- Terastraadist käepidemega

kood	mm	hind (EUR)
640104	Ø100x(L)330	4,95
640203	Ø125x(L)420	6,60



642566



### KÜHVEL FRIIKARTULITE JAOKS

- Kõhvlil laius 70 mm
- Mõlema käe jaoks

kood	mm	hind (EUR)
642566	233x205	7,61

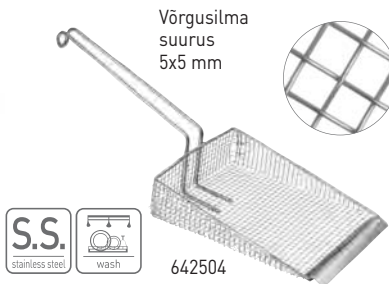

Võrgusilma  
suurus  
5x5 mm



### KÜHVEL FRIIKARTULITE JAOKS

- Käepide terastraadist pikkusega 150 mm

kood	mm	hind (EUR)
642504	160x210	19,99

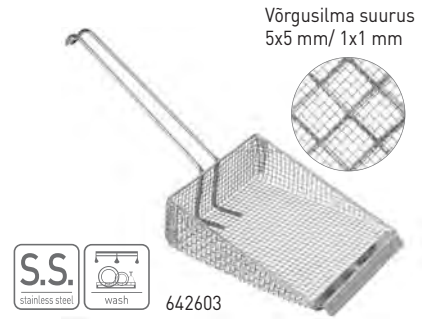

Võrgusilma suurus  
5x5 mm/ 1x1 mm



### KÜHVEL FRIIKARTULITE JAOKS

- Käepide terastraadist
- Kahekihiline

kood	mm	hind (EUR)
642603	175x225	18,74



642559



### KÜHVEL FRIIKARTULITE JAOKS

- Eemaldatavate käepidemetega
- Kõhvlil laius 75 mm
- Mõlema käe jaoks

kood	mm	hind (EUR)
642559	200x230	14,25



646205

646304



### KUPL RASVA KURNAMISE JAOKS

- Traadist käepidemega

kood	mm	hind (EUR)
646205	Ø125x350	5,33
646304	Ø150x430	6,53



646601



### SÕEL "LINNUPESADE" VORMIMISE JAOKS

- Traadist käepide fikseeriva rõngaga

kood	mm	hind (EUR)
646601	Ø80/Ø100x395	10,32



Vaadake  
videoklippi



630006



### KURNKOPSIK FRIIKARTULITE JAOKS

- Liikumatu põhi eemaldatava sõelaga

kood	mm	hind (EUR)
630006	Ø400x(H)170	17,86



630808



### KURNKOPSIK FRIIKARTULITE JAOKS

- Valmistatud täielikult roostevabast terasest  
- Käepidemega  
- Eemaldatava põhjaga

kood	mm	hind (EUR)
630808	Ø410x(H)170	26,01



Vaadake videoklippi



630136

630235



### PIPRATOOS JA SOOLATOOS

- Vindiga eemaldatava kaanega

kood		mm	hind (EUR)
630136	Soolatoos	Ø80x(H)175	7,62
630235	Pipratoos	Ø63x(H)100	3,10



630105

630204



### PIPRATOOS JA SOOLATOOS

- Vindiga eemaldatava kaanega

kood		mm	hind (EUR)
630105	Soolatoos	Ø80x(H)195	7,84
630204	Pipratoos	Ø65x(H)105	2,87



630303



### KANDIK LIHA / FRIIKARTULITE JAOKS

kood	mm	hind (EUR)
630303	470x310x(H)75	15,08



632802

### FILTER FRITÜÜRI JAOKS

- Valmistatud viskoosist (sünteeiline siid)

kood	tk hulk pakendis	mm	hind (EUR)
632802	50	254x254	26,27

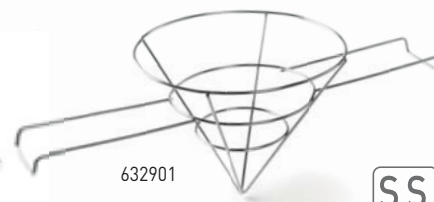

632901



### FRITÜÜRI FILTRI HOIDIK

kood	mm	hind (EUR)
632901	Ø250x(H)200	10,67



196007



### ÄMBER

- Kaanega  
- Fritüüri ja kastmete säilitamise jaoks

kood	maht (l)	mm	hind (EUR)
196007	11,5	Ø290x(H)220	4,38



Vaadake videoklippi

**ELEKTRILINE VEEKEETJA**

- Korpuse ja küttekeha valmistatud roostevabast terasest
- Käepide, kaas ja alus polüpropüleenist
- Küttekeha on paigaldatud põhja alla, mis kaitseb seda kattakivi tekke eest ja pikendab veekeetja kasutusiga



209998



Vaadake videoklippi

Sisemine maksimaalse veetasemeindikaator

**ELEKTRILINE VEEKEETJA – 4,2 L**

kood	maht (l)	V	W	mm	hind (EUR)
209998	4,2	230	2000	340x234x(H)290	35,43

- Küttekeha töötamise märgutuli
- Maksimaalse veekoguse märgistus korpuse siseküljel
- Automaatne väljalülitus pärast vee keemaminekut
- Kahekordne kaitse kuivalt sisselülitamise eest



Vaadake videoklippi

Väline veetasemeindikaator



209981

**ELEKTRILINE VEEKEETJA – 1,8 L**

kood	maht (l)	V	W	mm	hind (EUR)
209981	1,8	230	1800	221x163x(H)249	19,06

624302

**KAANEGA VEEKEETJA, AINULT GAASPLIIDILE MÕELDUD**

kood	maht (l)	mm	hind (EUR)
624302	6	Ø245	24,09

516713

**KAAS ÄMBRI JAOKS**

kood	mille jaoks sobib	mm	hind (EUR)
516690	516683	Ø280	9,22
516713	516706	Ø300	10,28
516737	516720	Ø305	12,39



Ämbri sees skaala



516676

**ÄÄRISGA ÄMBER**

- Ämbri sees skaala
- Tugevdatud põhi



kood	maht (l)	mm	hind (EUR)
516676	7	Ø230x(H)245	29,35
516683	10	Ø280x(H)245	32,30
516706	12	Ø300x(H)310	38,68
516720	15	Ø305x(H)310	39,94

Lai tugevdatud põhi tagab stabiilse ja hügieenilise kasutamise

516720

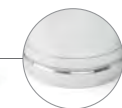

516744

**ÄMBER**

kood	maht (l)	mm	hind (EUR)
516744	12	Ø310x(H)300	29,07







Vaadake videoklippi



Polüpropüleenist eemaldatav sisemine trummel



222560



### LIIST TELLIMUSTE JAKS

- Ideaalne suures koguses pestud köögiviljade ja puuviljade kuivatamise jaoks
- Lihtne vee ärajuhtimise süsteem (222560)
- Polüpropüleenist eemaldatav sisemine trummel

kood	maht (l)	mm	hind (EUR)
222553	12	Ø335x(H)430	<b>94,65</b>
222560	25	Ø430x(H)530	<b>118,37</b>



Vaadake videoklippi



513705



### LIIST TELLIMUSTE JAKS

- Valmistatud matist alumiiniumist
- Kinnitatakse kruvidega või montaažiilmiga

kood	mm	hind (EUR)
513705	600	<b>7,38</b>
513712	915	<b>15,88NEW!</b>



570906



### PRILLID SIBULA LÕIKAMISE JAKS

- Kaitsevad silmi sibula pisaraid tekitavate komponentide eest

kood	hind (EUR)
570906	<b>8,07</b>



567104

567302

567500



### POLÜPROPÜLEENIST KANN MÕOTESKAALAGA

kood	maht (l)	mm	hind (EUR)
567104	0,5	Ø90x(H)140	1,11
567203	1	Ø110x(H)170	2,82
567302	2	Ø140x(H)215	3,80
567401	3	Ø160x(H)240	4,24
567500	5	Ø190x(H)270	8,20

**NEW!**



Võib  
virstastada

567821

567838

567845

567852



### MÕÖTEKANN

- Mõõteskaala on kannu peal
- Käepide kuju võimaldab virstastamist

kood	maht (l)	mm	hind (EUR)
567821	1	Ø125x(H)172	2,65
567838	2	Ø147x(H)215	3,85
567845	3	Ø172x(H)241	4,82
567852	5	Ø215x(H)271	7,70

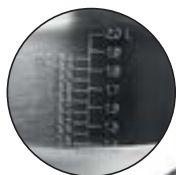

516102

516201

516300

### TERASEST KANN MÕOTESKAALAGA

- Kõrge kvaliteet



kood	maht (l)	mm	hind (EUR)
516102	0,5	Ø90x(H)110	11,03
516201	1	Ø120x(H)135	15,23
516300	2	Ø140x(H)175	18,21



521304

521502



### ALUMIINIUMIST KÜHVEL

kood	maht (l)	pikkus (mm)	hind (EUR)
521205	0,125	180	2,80
521304	0,2	205	3,32
521403	0,3	245	4,03
521502	0,5	265	5,25
521601	0,65	310	7,35
521809	2	390	17,51



562000

562017

562079



### POLÜPROPÜLEENIST KÜHVEL

kood	maht (l)	pikkus (mm)	hind (EUR)
562000	0,125	187	1,51
562017	0,25	250	2,70
562079	0,65	330	4,20

## PINTSETID

- Ette nähtud roogade kaunistamise jaoks, kalast luude eemaldamiseks, praadimise ajal pannil toiduainete ümberpööramise jaoks

kood	pikkus (mm)	hind (EUR)
680018	300	5,22
680025	230	2,61
680032	215	2,37
680049	160	1,66

## PAINUTATUD PINTSETID

kood	pikkus (mm)	hind (EUR)
680056	305	3,80
680063	240	2,85
680070	160	1,90

## ÜMARDATUD OTSTEGA PINTSETID

kood	pikkus (mm)	hind (EUR)
680124	150	2,13

## SUSHI-PINTSETID

kood	pikkus (mm)	hind (EUR)
680087	210	1,90
680094	160	1,90



Vaadake videoklippi



680025



680063



680124



680087

680117



680100



## PINTSETID KALAST LUUDE EEMALDAMISE JAOKS

kood	pikkus (mm)	hind (EUR)
680117	120	1,19
680100	130	2,13

524008



524039



**NEW!**

## UNIVERSAALSED TANGID

- Varustatud fikseeriva seadmega  
- Lahtivõetavad



kood	pikkus (mm)	hind (EUR)
524008	280	10,05

## UNIVERSAALSED TANGID TEFLONKATTEGA

- Varustatud fikseerimissüsteemiga

kood	pikkus (mm)	hind (EUR)
524039	280	6,98

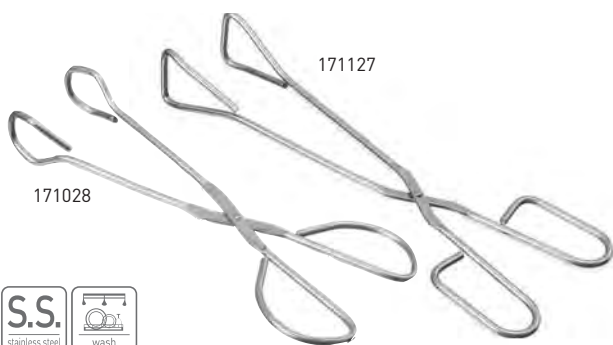

171028

171127



**SERVEERIMISTANGID**

kood	tk hulk pakendis	pikkus (mm)	hind [EUR]
171028	2	240	5,08
171127	2	300	7,00



171400

171509



**SERVEERIMISTANGID**

kood	pikkus (mm)	hind [EUR]
171400	240	3,68
171509	300	4,13



171301

171318

171325



**UNIVERSAALSED TANGID - SILIKOONIST**

- Valmistatud kroomitud terasest
- Silikoonist otsakatted, vastupidavad kõrgete temperatuuride suhtes
- Varustatud fikseeriva seadmega
- Ideaalsed teflonpannide jaoks

kood	pikkus (mm)	hind [EUR]
171301	240	4,47
171318	300	4,99
171325	400	5,87





### UNIVERSAALSED TANGID

- Vastupidav konstruktsioon
- Varustatud fikseeriva seadmega



kood	pikkus (mm)	hind (EUR)
171707	250	2,02
171806	300	2,37
171905	400	3,40



**NEW!**

### SERVEERIMISTANGID HACCP

- Käepide on valmistatud PVC-kattega värvitud plastikust



kood	värvus	pikkus (mm)	hind (EUR)
171837	<span style="color: red;">■</span> punane	250	2,88
171844	<span style="color: blue;">■</span> sinine	250	2,88
171875	<span style="color: green;">■</span> roheline	250	2,88
171882	<span style="color: purple;">■</span> lilla	250	2,88
171899	<span style="color: yellow;">■</span> kollane	250	2,88



### UNIVERSAALSED TANGID

- Käepide musta värvi PVC-plastist ümbrises

kood	pikkus (mm)	hind (EUR)
171752	250	3,50
171851	300	4,03



### LUSIKAD JA LABIDAD – KUUMAKINDLAD

– Valmistatud PPA-plastikust, armeeritud klaaskiust  
– Vastupidav, paindlik, talub kuumust kuni 280°C



#### KÖÖGILUSIKAS

kood		mm	hind [EUR]
563304	avausega	48x(L)300	3,84
563311	sile	48x(L)300	3,15

#### LABIDAS

kood		mm	hind [EUR]
563335		70x(L)310	3,27
563328		70x(L)310	3,15

#### PERFOREERITUD LABIDAS

kood		mm	hind [EUR]
563342		80x(L)315	3,83



#### PRAELABIDAS

kood	mm	hind [EUR]
563359	78x(L)300	3,84

#### VAHUKULP

kood	mm	hind [EUR]
563373	ø120x(L)320	3,33

#### KULP

kood	mm	hind [EUR]
563366	100x80x250	3,33

#### SPAGETILUSIKAS

kood	mm	hind [EUR]
563380	73x40x(L)305	3,84



**NEW!**

525142



#### PUIDUST LABIDAS

kood	tk hulk pakendis	mm	hind [EUR]
525142	4	300	3,62



658000

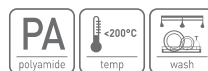

#### PRAELABIDAS

kood	mm	hind [EUR]
658000	280	5,42



659601

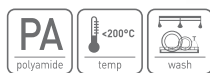

#### POLÜMEERIST LABIDAS

kood	mm	hind [EUR]
659601	320	9,06



659502



#### LABIDAS

– Avaustega  
– Valmistatud komposiidist Exoglass

kood	mm	hind [EUR]
659502	300	8,68



855713



855119



855508

855607



### KAABITS

kood	mm	hind (EUR)
855713	80x108x(L)251	4,91



### KAABITS

- Puidust käepide

kood	mm	hind (EUR)
855119	118x100x(L)251	3,15

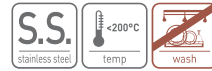

### GRILL-LABIDAS

- Puidust käepide

kood	mm	hind (EUR)
855508	120x75x(L)280	5,25
855607	150x110x(L)305	6,57



855652

855676



855737

855669



855720



### LABIDAS HAMBURGERITE JAKS - LAI

kood	mm	hind (EUR)
855676	100x76x(L)270	5,77
855652	140x105x(L)308	9,25

### PAINDUV LABIDAS

kood	paksus (mm)	mm	hind (EUR)
855669	1,2	325x95	6,54
855737	1	360x73	6,00

### LABIDAS - PERFOREERITUD

kood	paksus (mm)	mm	hind (EUR)
855720	1	370x73	6,01



855706

855690

855744



855775

855782

855683

### LABIDAS - KITSAS

- Töötamiseks kreemi ja glasuuriga  
- Sile ja painduv

kood	mm	hind (EUR)
855706	110x17	3,97
855690	203x34	5,27
855744	250x39	6,16

### ASTMEGA LABIDAS - KITSAS

- Sile ja painduv

kood	mm	hind (EUR)
855775	110x19	4,22
855782	320x32	5,74
855683	254x37	6,48



659304



659403

**TAIGNAKAABITS**

- Käepide ABS-plastist
- Labidas sünteetilisest kummist

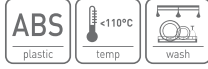

kood	mm	hind (EUR)
659205	52x90x(L)257	2,25
659304	70x116x(L)358	3,56
659403	70x116x(L)410	4,39



659007



659106

**TAIGNAKAABITS**

- Käepide ABS-plastist
- Silikoonist labidas



kood	mm	hind (EUR)
659014	55x90x(L)265	4,80
659007	70x105x(L)350	6,66
659106	70x105x(L)420	7,70



658604



658802



658901

**TAIGNAKAABITS**

- Valmistatud klaaskiuga tugevdatud nailonist
- Kummist labaga
- Ei ole mõeldud kuumade roogade jaoks



kood	mm	hind (EUR)
658604	55x90x(L)250	5,12
658703	55x90x(L)320	6,76
658802	55x90x(L)420	7,21
658901	100x150x(L)520	12,10



659458



659458



659472

**LUSIKAKUJULINE  
TAIGNAKAABITS**

- Käepide valmistatud ABS-plastist
- Labidas sünteetilisest kummist

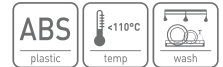

kood	mm	hind (EUR)
659458	57x88x(L)254	3,00
659465	75x117x(L)357	4,30
659472	75x117x(L)408	5,11

**KÖÖGILUSIKAS**

kood	mm	hind (EUR)
563007	Ø70x380	4,38
563106	Ø80x450	6,65
563205	Ø105x600	10,51



563007



563106



659700



659809



525005

**KOMPOSIITMATERJALIST LUSIKAS**

- Valmistatud komposiidist Exoglass

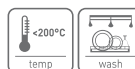

kood	mm	hind (EUR)
659700	300	6,34
659809	380	9,42

**PUIDUST LUSIKAS**

- Komplekt 3 tk



kood	mm	hind (EUR)
525005	300-350-400	2,93



## PINTSETT

2.7 MM  
PAKSUS



### KULP

- Tagasikeeratud ääris hoiab ära tilkumise valamise ajal

kood	maht (l)	suurus (mm)	hind (EUR)
540107	0,05	Ø60x300	5,12
540305	0,125	Ø80x320	5,32
540404	0,25	Ø100x400	8,48
540503	0,35	Ø120x450	10,33
540602	0,75	Ø145x440	12,44
540701	1	Ø165x480	14,09

### VAHUKULP

kood	suurus (mm)	hind (EUR)
541104	Ø80x390	4,16
541203	Ø100x400	4,56
541302	Ø120x460	6,68
541500	Ø160x530	8,93

### SERVEERIMISLUSIKAS

kood	suurus (mm)	hind (EUR)
542507	100x65x480	5,41

### LIHAKAHVEL

kood	suurus (mm)	hind (EUR)
542705	35x350	4,80

### SERVEERIMISKULP

kood	suurus (mm)	hind (EUR)
542606	100x65x430	6,08

### LABIDAS

kood	suurus (mm)	hind (EUR)
542200	100x110x510	8,56

1.5 MM  
PAKSUS



### KULP

kood	maht (l)	mm	hind (EUR)
527108	0,05	Ø60x300	3,06
527207	0,18	Ø90x360	4,02
527306	0,21	Ø100x380	4,83

### VAHUKULP

kood	mm	hind (EUR)
528105	Ø90x370	3,31
528204	Ø115x430	4,42

### LABIDAS

kood	mm	hind (EUR)
526118	340	3,09

### LABIDAS

kood	mm	hind (EUR)
526101	340	2,90

### LIHAKAHVEL

kood	mm	hind (EUR)
526200	35x350	2,84

### SERVEERIMISLUSIKAS

kood	mm	hind (EUR)
526309	325	2,84



856109



**SPIRAALIKUJULINE VISPEL**

kood	mm	hind (EUR)
856109	160	6,53



2.2 MM  
PAKSUS

**VISPEL - 8 TRAATI, KÄEPIDEMEGA**

- Tugevad traadid, riputusaa
- Traatide paksus 2,2 mm



2 MM  
PAKSUS

**VISPEL - 8 TRAATI, KÄEPIDEMEGA**

- Tugevad traadid, riputusaa
- Traatide paksus 2 mm



510100

510209

510308

509104

509203

509302



Vastupidavad vardad

kood	mm	hind (EUR)
510001	250	3,98
510100	300	4,73
510209	350	4,97
510308	400	5,57
510407	450	5,80
511503	500	6,27
511602	550	8,57
511701	600	9,75



Vastupidavad vardad

kood	mm	hind (EUR)
509012	230	4,15
509005	250	3,92
509104	300	4,13
509203	350	4,40
509302	400	4,68
509401	450	4,94



530702



530108



530405

**ÄÄRISEGA KÖÖGIKAUSS**



kood	maht (l)	mm	hind (EUR)
530108	0,8	Ø160x(H)63	1,75
530207	1,3	Ø205x(H)70	1,95
530306	1,6	Ø225x(H)83	2,47
530405	2,3	Ø250x(H)84	3,21
530504	3,1	Ø280x(H)99	5,22
530603	5,0	Ø315x(H)108	5,61
530702	6	Ø345x(H)118	7,36



1.4 MM  
PAKSUS

### VISPEL - 7 TRAATI, KÄEPIDEMEGA

- Pehmed traadid, riputusaas
- Traatide paksus 1,4 mm



Painduvad traadid

kood	mm	hind (EUR)
532003	200	2,77
532102	250	2,98
532201	300	3,40
532300	350	3,80



1.4 MM  
PAKSUS

### VISPEL - 12 TRAATI, KÄEPIDEMEGA

- Pehmed traadid
- Roostevabast terasest käepide riputusaasaga
- Traatide paksus 1,4 mm



Painduvad traadid

kood	mm	hind (EUR)
511718	250	3,08
511725	300	3,56
511732	350	4,03
511749	400	4,31
511756	450	4,43



1.4 MM  
PAKSUS

### VISPEL - 12 TRAATI, KÄEPIDEMEGA

- Pehmed traadid
- Polüpropüleenist käepide riputusaasaga
- Traatide paksus 1,4 mm



Painduvad traadid

kood	mm	hind (EUR)
509418	230	3,50
509425	250	4,20
509432	300	4,74
509449	350	5,46
509456	400	5,93
509463	450	6,40



### KAUSS VAHUSTAMISE JAOKS - ÜMARDATUD PÕHJAGA

kood	maht (l)	mm	hind (EUR)
517109	0,7	Ø158x(H)55	1,58
517208	1,4	Ø197x(H)68	2,04
517307	2,3	Ø240x(H)88	2,98
517406	3,3	Ø259x(H)92	3,56
517604	4,9	Ø300x(H)118	4,74

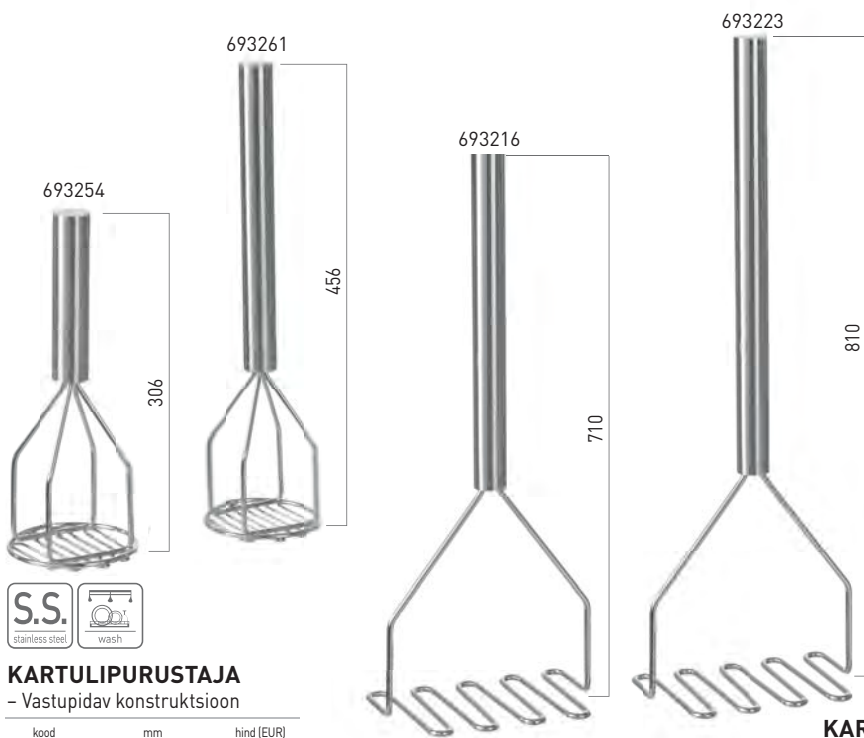

**KARTULIPURUSTAJA**

- Vastupidav konstruktsioon

kood	mm	hind (EUR)
693254	∅118x(H)306	13,19
693261	∅118x(H)456	14,10

**KARTULIPURUSTAJA**

- Vastupidav konstruktsioon



kood	mm	hind (EUR)
693216	200x130x(H)610	15,53
693223	200x130x(H)810	17,58

856147



**KARTULIPURUSTAJA**

kood	mm	hind (EUR)
856147	95x(H)230	6,93

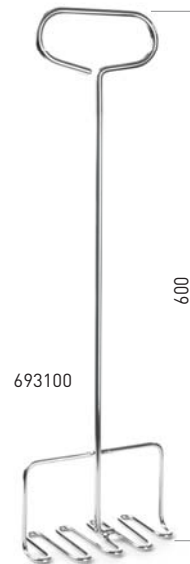

**PÜREEPRESS**

kood	mm	hind (EUR)
515105	300x110	35,02

**KARTULIPURUSTAJA**

- Vastupidav konstruktsioon



kood	mm	hind (EUR)
693001	130x(H)355	13,40
693100	180x(H)600	18,77
693209	180x(H)770	26,66



647509

647516

Võrgusilma suurus  
0,5x0,5 mm



18/10  
stainless steel

**KOONUSEKUJULINE HIINA SÕEL  
VÕRGUGA - TIHE**  
- Traadist käepidemega

kood	mm	hind (EUR)
647516	ø160x355	9,24
647509	ø180x395	11,27



647561

647554

Võrgusilma suurus  
0,5x0,5 mm



18/10  
stainless steel

**KOONUSEKUJULINE HIINA SÕEL  
VÕRGUGA - TIHE**

kood	mm	hind (EUR)
647554	ø205x460	21,24
647561	ø245x475	25,67



547502

547304

S.S.  
stainless steel

**HIINA SÕEL - TÄIENDAVA  
KÄEPIDEMEGA**

kood	mm	hind (EUR)
547304	ø185x350	8,19
547502	ø235x395	11,82



647592

18/10  
stainless steel



**SÕEL KÖÖGIVILJADE PÜREESTAMISE JAKS**

- Tihe võrk, puidust völli  
- 2 konksuga ja traadist käepidemega

kood	mm	hind (EUR)
647592	ø200x390	11,45

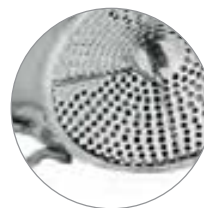

2 traati sõela  
pealt massi  
kogumise jaoks



515501

18/10  
stainless steel



**SÕEL KÖÖGIVILJADE PÜREESTAMISE JAKS**

- Ideaalne püreesuppide valmistamise ja tomatite purustamise jaoks  
- 2 nuga komplektis (ø140mm) - peenike ja jäme

kood	mm	hind (EUR)
515501	ø200x(H)110/195	23,48

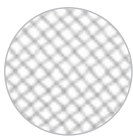

Võrgusilma suurus  
1x1 mm

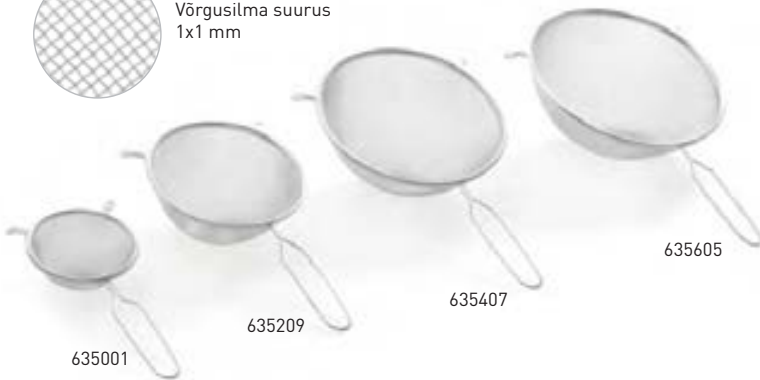

635001

635209

635407

635605



**KÄEPIDEMEGA SÕEL KITCHEN LINE**  
- Traadist käepidemega

kood	mm	hind (EUR)
635001	Ø120x280	2,00
635155	Ø160x320	3,10
635209	Ø180x340	3,57
635308	Ø200x360	4,01
635407	Ø230x400	4,49
635605	Ø250x435	4,33



Võrgusilma suurus  
4x4 mm/1,5x1,5 mm



639009

639016

639023



**TUGEVDATUD SÕEL**  
- Puidust käepide  
- Kinnituskronstein

kood	mm	hind (EUR)
639009	Ø260x570	16,37
639016	Ø310x800	21,11
639023	Ø360x860	23,48



Võrgusilma suurus  
0,5x0,5 mm



638309

638507

638705

638903



**TIHE SÕEL**  
- Traadist käepidemega

kood	mm	hind (EUR)
638309	Ø100x250	3,76
638507	Ø150x345	4,76
638705	Ø200x400	6,37
638903	Ø250x455	7,23



Võrgusilma suurus  
1x1 mm

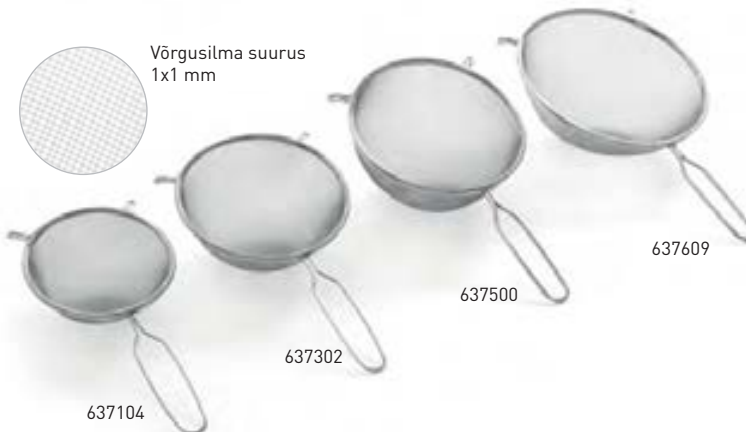

637104

637302

637500

637609



**KÄEPIDEMEGA SÕEL**  
- Traadist käepidemega

kood	mm	hind (EUR)
637104	Ø160x305	4,85
637203	Ø180x325	5,48
637302	Ø200x360	6,64
637401	Ø220x380	8,23
637500	Ø240x410	9,72
637609	Ø260x440	10,60

## SÕELAD

**NEW!  
MODEL!**

### SÕEL PROFI LINE

– Alusega ja kahe käepidemega



kood	mm	hind [EUR]
535509	Ø320x(H)180	52,53
535516	Ø360x(H)200	56,03
535523	Ø400x(H)220	63,91



535516



535424

535417

535400



535301

535103

535202

### PERFOREERITUD SÕEL

– Alusega ja kahe käepidemega



kood	mm	hind [EUR]
535295	Ø160x(H)65	6,27 <b>NEW!</b>
535400	Ø235x(H)85	6,13
535417	Ø285x(H)115	9,46
535424	Ø315x(H)120	13,33

### SÕEL KITCHEN LINE

– Alusega ja kahe käepidemega



kood	mm	hind [EUR]
535103	Ø240x(H)110	5,34
535202	Ø280x(H)135	6,50
535301	Ø340x(H)160	7,28



535271

**NEW!**



535431

**NEW!**

### RUUDUKUJULINE SÕEL

– Ruudukujuline sõel aluse ja kahe käepidemega



kood	mm	hind [EUR]
535271	169x169x(H)55	8,43
535288	218x218x(H)70	10,83

### PERFOREERITUD SÕEL

– Ruudukujuline sõel aluse ja kahe käepidemega



kood	mm	hind [EUR]
535431	Ø180x(H)90	12,28
535448	Ø220x(H)110	17,82
535455	Ø260x(H)140	23,35



**NEW!**

580233

S.S.  
stainless steel**KÖÖGIKAAL KUNI 15 KG**

- Kaalumine kuni 15 000 gr täpsusega ±1 gr – minimaalne raskus: 2 gr
- Roostevabast terasest pealisplind, keevituskohad puuduvad, polüstüreenist (HIPS) korpus on varustatud integreeritud kuvariga
- Täpsusandur tagab täpse mõõtmise
- Kaaluühik: gramm
- Puutepaneel: sisselülitamine/väljalülitamine, taara
- Automaatne lähtestamine, teavitamine ülekoormusest ja madalast akutasemest
- Automaatne väljalülitamine
- Toide: 3 AAA patareid

kood	vahemik	täpsus	mm	hind [EUR]
580233	15 kg	1 g	266x269x(H)34	<b>30,82</b>



580226

S.S.  
stainless steel**KÖÖGIKAAL**

- Kaalumine kuni 5 kg täpsusega ±1 g – minimaalne kaal 20 g
- Pind roostevabast terasest ilma jooteõmblusteta, sisseehitatud digitaalse ekraaniga
- Kõrge täpsusega pingeadur tagab täpse mõõtmise
- Kaalu mõõtühikud: grammid, kilogrammid, untsid või naelad
- Sensoorne paneel: sisse/väljalülitus, taara, mõõtühikute vahetamine
- Automaatne lähtestamine, hoiatamine ülekoormuse ja tühjeneva aku suhtes
- Automaatne väljalülitus
- Toide: 2 patareid CR2032

kood	vahemik	täpsus	mm	hind [EUR]
580226	5 kg	1 g	200x151x(H)11	<b>20,34</b>



580004

**KÖÖGIKAAL ELEKTRONILINE, KUNI 5 KG**

- Korpus valmistatud ABS-plastist
- Platvorm valmistatud roostevabast terasest
- Toide patareidel 9 V (ei kuulu komplekti)
- Taimeriga

ABS  
plasticS.S.  
stainless steel

kood	vahemik	täpsus	mm	hind [EUR]
580004	5 kg	1 g	170x215x(H)55	<b>36,95</b>



980033

S.S.  
stainless steel**KÖÖGIKAAL ANUMAGA**

- Komplektis anum ø 200 mm

kood	vahemik	täpsus	mm	hind [EUR]
980033	2 kg	10 g	210x140x(H)255	<b>46,23</b>





### KÖÖGIKAAL ELEKTRONILINE, KUNI 100 KG

- Maksimaalne kaal kuni 100 kg
- Täpsus kuni 50 g
- Kõrge mõõtmistäpsus tänu eesrindlikule tehnoloogiale
- Platvorm roostevabast terasest, taarakaalu kustutamise funktsiooniga
- Teenindamine täiendava elektroonilise 4 nupuga ekraani abil
- Energiasäästlik LCD-ekraan patareide seisukorra indikaatoriga
- Patareid 2 AAA (kuuluvad komplekti)

kood	vahemik	täpsus	mm	hind (EUR)
580301	100 kg (220 lb)	50 g (2 oz)	300x255x(H)42	86,57



580301

### KAAL



580332



### PÕRANDAKAAL

- Ette nähtud kaubanduse, tootlustusasutuste, toiduainetööstuse jaoks
- Sisseehitatud aku annab võimaluse kasutada kaalu hulgiturgudel, avaturgudel jms.
- Täiendavalt 230 V võrgutoite või 12 V adapteritoite võimalus
- Kaal on varustatud RS232 kasutajaliidesega, mille abil on võimalik ühendada kaal arvutiga
- Ette nähtud võimalus kaalumistulemustega etikettide või ostukviitungite printimiseks
- Üks 6 numbriga ekraan
- Terasest platvorm 360x460 mm
- Ümbritseva keskkonna temperatuur: -10 kuni +40 °C
- Kaal: 15 kg

kood	vahemik	täpsus	W	mm	hind (EUR)
580332	400 g - 150 kg	20 g	20	360x580x(H)765	259,28

**NEW!**

580295

**KAAL LEGALISATSIIONIGA**

- Uus mudel, väiksed, kerged ja mugavad kaalud
- Kaalukausi ja korpuse ülaosa disain ning funktsionaalsus muudab kaalu laialdaselt kasutatavaks kaubanduses, gastronoomias, toidutööstuses ja laohalduses
- Suur ühepoolne ja 5-kohaline vedelkristallekraan, mõõtudega 91x36 mm muudavad kaalutava kauba kaalulugemise lihtsaks
- Näitude mõõtmisfunktsioon sobib ideaalselt ebastabiilsete kaupade kaalumiseks, nagu vesi, loomad
- Tareerimisfunktsioon, mis võimaldab kaaluda toodet ilma pakendita
- Sisseehitatud patareipesa 6x AA 1,5 A tagab töö igal pool (patareid kuuluvad komplekti)
- Patareide eluiga: leeliselised - umbes 250 tundi, mangaanist umbes 50 tundi
- One Chip Module tehnoloogia tagab kaaludele pikaajalise töö muutes seadme kaasaegseks, täpseks ja usaldusväärseks
- Aja seadistamise võimalus, mis lülitab kaalud välja ja säästab patareid
- Komplekti kuulub 230 V toiteallikas
- Kahesuunaline töörežiim - tänu mõõtepiirkonna automaatsele muutumisele, mis sõltub kaalukausi koormusest, on kaaludel väikese kaaluga kaupade kaalumisel kõrge kaalumistäpsus.
- Kaalu parameetrid võimaldavad nende kasutamist apteekides
- Töötemperatuuri vahemik: -10 °C kuni +40 °C tagab tõrgeteta töö igal aastaajal
- Kaalukausi mõõtmed: 222x151 mm
- III täpsusklass
- Kaal: 1,65 kg

kood	vahemik	täpsus	W	mm	hind [EUR]
580271	2 kg	0,5/1 g	0,25	239x227x(H)66 mm	215,02
580288	5 kg	1/2 g	0,25	239x227x(H)66 mm	215,02
580295	10 kg	2/5 g	0,25	239x227x(H)66 mm	215,02



580424

Näidik  
kliendi jaoks**KÖÖGIKAAL**

- Ette nähtud kaubanduse, gastronoomia, toiduainekaubanduse ja lao arvepidamise jaoks
- Kahe intervalliga režiim
- Funktsioonid NULL, TAARA, HOIA (näitude koondamine)
- Arvutusrežiim, doseerimise funktsioon: ülemine/alumine piir, norm - hädavajalikud lao inventuuri läbiviimise jaoks
- Tänu mõõtühikute automaatsele ümberlülitamisele sõltuvalt platvormile avaldatavast koormusest võib kaalu kasutada apteegis (ainult mudel 580448)
- Sisseehitatud pesa patareidele 3x LR-20 võimaldab kasutada kaalu hulgiturgudel, avaturgudel jms.
- Tööaeg: umbes 600 t. (alkaline patarei), umbes 300 t. (harilik patarei)
- Komplekti kuulub adapter AC 230B
- Roostevabast terasest platvorm 226x187 mm
- Kummist jalad stabiilse paigaldamise jaoks
- Kahepoolne valgustatud ekraan, 5 sümbolit
- Valgustatud klaviatuur
- Kaal: 2 kg

kood	vahemik	täpsus	W	mm	hind [EUR]
580448	3 kg	0,5/1,5 g	0,3	250x280x(H)112	156,40
580431	15 kg	2/5 g	0,3	250x280x(H)112	156,40
580424	30 kg	2/10 g	0,3	250x280x(H)112	153,00



580363

kliendipaneel

**KÖÖGIKAAL VEEKINDEL**

- Väikese suurusega veekindel kontrollkaal
- Patareitoide võimaldab kasutada kaalu mistahes tingimustes
- Komplekteeritud roostevabast terasest platvormiga, adapteriga ja patareide komplektiga
- 2 suurt sisseehitatud LCD-ekraani - 5 numbrit, kõrgusega 25 mm
- Toide: patareid (6 x R20,-1,5V), adapter AC 230V/DC 9V
- Tööaeg: umbes 1000 t. (alkaline patarei), umbes 500 t. (harilik patarei)
- Ümbritseva keskkonna temperatuur: -10 kuni +40 °C
- Platvormi mõõdud: 247x195 mm
- Kaal: 3,7 kg

kood	vahemik	täpsus	W	mm	hind [EUR]
580363	10 g - 2 kg	0,5/1 g	0,2	278x317x(H)141	194,39
580370	40 g - 10 kg	2/5 g	0,2	278x317x(H)141	194,39
580387	100 g - 30 kg	5/10 g	0,2	278x317x(H)141	194,39

### POSTIGA LETIKAAL

- Ökonoomiline lahendus kaupluste, turgude ja toitlustusettevõtete jaoks
- Kahe intervalliga režiim
- Funktsioonid NULL, TAARA, HOIA (näitude koondamine)
- Otsene mälu 7 kauba kohta
- Sisseehitatud pesa patareidele 3x LR-20 võimaldab kasutada kaalu hulgiturgudel, avaturgudel jms (patareid ei kuulu komplekti).
- Tööaeg: umbes 600 t. (alkaline patarei), umbes 300 t. (harilik patarei)
- Tööaeg akuga: umbes 150 t.
- Komplekti kuuluvad adapter AC 230B ja aku
- Roostevasest terasest platvorm 333x235 mm
- Kummist jalad stabiilse paigaldamise jaoks
- Kahepoolne 3x LCD valgustatud ekraan, 5 sümbolit
- Ekraanil kuvatakse:
  - mass - 5 numbrit
  - hind - 5 numbrit
  - summa - 6 numbrit
- Kaal: 3,62 kg (ilma akuta)

kood	vahemik	täpsus	W	mm	hind (EUR)
580417	15 kg	2/5 g	0,3	335x380x(H)105	176,80



Näidik  
kliendi jaoks



580417

### POSTIGA LETIKAAL

- Ökonoomiline lahendus kaupluste, turgude ja toitlustusettevõtete jaoks
- Kahe intervalliga režiim
- Funktsioonid NULL, TAARA, HOIA (näitude koondamine)
- Otsene mälu 7 kauba kohta
- Sisseehitatud pesa patareidele 3x LR-20 võimaldab kasutada kaalu hulgiturgudel, avaturgudel jms. (patareid ei kuulu komplekti)
- Tööaeg: umbes 600 t. (alkaline patarei), umbes 300 t. (harilik patarei)
- Tööaeg akuga: umbes 150 t.
- Komplekti kuuluvad adapter AC 230B ja aku
- Roostevasest terasest platvorm 333x235 mm
- Kummist jalad stabiilse paigaldamise jaoks
- Kahepoolne 3x LCD valgustatud ekraan,
- 5 sümbolit
- Ekraanil kuvatakse:
  - mass - 5 numbrit
  - hind - 5 numbrit
  - summa - 6 numbrit
- Kaal: 3,62 kg (ilma akuta)

kood	vahemik	täpsus	W	mm	hind (EUR)
580455	15 kg	2/5 g	0,3	335x435x(H)475	205,70



Näidik  
kliendi jaoks



580455

## Termomeetrid



	Kontaktivaba termomeeter	Infrapunatermomeeter	Digitaalne termomeeter sondiga põrutuskindel	Digitaalne termomeeter sondiga
Kood	271148	271223	271407	271230
Mõõtühik	°C / °F	°C / °F	°C / °F	°C / °F
Reaktsioonikiirus	kiire	kiire	keskmine	kiire
Minimaalne temperatuur	-32°C	-55°C	-50°C	-50°C
Maksimaalne temperatuur	400°C	220°C	300°C	350°C
Viga	±1,5°C	±2°C	±1°C	±0,8°C
Lubatud	0,1°C	0,1°C	0,1°C	0,1°C
Funktsioon HOLD	✓	✓	✓	✓
Sondi pikkus			213 mm	130 mm
Sondi materjal			roostevaba teras	roostevaba teras
Sobib kasutamiseks ahjudes				
Veepidavus			pritsmete eest kaitstud	✓
Automaatne sisselülitus	✓	✓	✓	✓
Patareid komplektis	✓	✓	✓	✓
Täiendav informatsioon	Kauguse suhe mõõdetava pinnani 12:1 • Laserviit täpse mõõtmise jaoks	Kauguse suhe mõõdetava pinnani 1:1	Max/min temperatuuri funktsioon • Alusega, komplektis kaitseümbris	Vettpidav – kaitseklass IP65 • Kaitsev kork sondi teravikule





### Digitaalne termomeeter kokkupandava sondiga

### Digitaalne termomeeter sondiga

### Digitaalne termomeeter sondiga

### Küpsetustermomeeter sondi ja taimeriga

271308	271209	271162	271162
°C / °F	°C / °F	°C / °F	°C / °F
keskmine	keskmine	keskmine	aeglane
-50°C	-40°C	-50°C	-50°C
300°C	200°C	300°C	250°C
±1°C	±1°C	±1°C	±1°C
0,1°C	0,1°C	0,1°C	1°C
✓	✓	✓	✓
110 mm	65 mm	120 mm	150 mm
roostevaba teras	roostevaba teras	roostevaba teras	roostevaba teras
			ainult sond
✓	✓	✓	✓
✓	✓	✓	✓
Max/min temperatuuri funktsioon	Kaitsev kork sondi teravikule	Temperatuuri mõõtmine ühe sekundi jooksul • Kaitsva korgiga ja ergonoomilise käepidemega	Taimeri funktsiooniga • Helisignaali etteantud temperatuuri saavutamisel



	Termomeeter sondiga	Termomeeter steigi jaoks	Universaalne termomeeter ahjude ja praeahjude jaoks	Termomeeter külmutuskambrite ja külmkappide jaoks	Termomeeter külmutuskambrite ja külmkappide jaoks	Termomeeter külmutuskambrite ja külmkappide jaoks	Termomeeter piima jaoks
Kood	271216	271339	271179	271186	271117	271124	271247
Mõõtühik	°C	°C / °F	°C	°C	°C	°C	°C
Reaktsioonikiirus	keskmine	aeglane	aeglane	aeglane	aeglane	aeglane	aeglane
Minimaalne temperatuur	0°C		50°C	-50°C	-40°C	-50°C	-10°C
Maksimaalne temperatuur	100°C		300°C	25°C	40°C	50°C	110°C
Lubatud	1°C		10°C	10°C	1°C	1°C	1°C
Sondi pikkus	127 mm	50 mm					140 mm
Sondi materjal	roostevaba teras	roostevaba teras					roostevaba teras
Sobib ahjudes kasutamiseks		✓	✓				
Täiendav informatsioon	Klambriga kaitsev kork sondi teravikule	Küpse taseme näit: rare-medium-well	Spetsiaalse konksu ja alusega Mugav näitude kontrollimine	Spetsiaalse konksu ja alusega Mugav näitude kontrollimine	Konksuga	Konksuga	Varustatud klambriga kannu külge kinnitamiseks



**NEW!  
MODEL!**

271308

### DIGITAALNE TERMOMEETER KOKKUPANDAVA SONDIGA

- Mõõtmiste temperatuuriline ulatus: alates -50 kuni 300 °C
- Mõõtühik °C või °F
- Mõõtmise täpsusega kuni:  $\pm 1$  °C /  $\pm 1\%$ , vahemikus 0 °C kuni 100 °C
- Lubatud: 0,1 °C või 0,1 °F
- Režiim „lock mode“ temperatuuri katkestamatu kontrollimise jaoks
- MIN/MAX temperatuuri funktsiooni nupp
- Kokkupandav sond 110 mm roostevasest terasest
- Seade lülitub automaatselt välja, kui seda ei kasutata 1 tunni jooksul
- Patarei kuulub komplekti

kood	vahemik	mm	hind [EUR]
271308	-50/300°C	150	<b>19,38</b>



271148

### KONTAKTIVABA TERMOMEETER

- Laserviit täpse mõõtmise jaoks
- Temperatuuride ulatus: alates -32 °C kuni +400 °C
- Mõõtmise täpsusega kuni:  $\pm 1,5$  °C /  $\pm 1,5\%$
- Lubatud: 0,1 °C
- Režiim „lock mode“ temperatuuri katkestamatu kontrollimise jaoks
- Automaatne väljalülitus
- Patarei 9V komplektis



271223

### INFRAPUNATERMOMEETER

- Temperatuuri ulatus: 55°C kuni 220°C
- Mõõtühik: °C või °F
- Gradatsioon: 0,1 °C, täpsus  $\pm 2\%$  / 2 °C
- Vahemaa suhe mõõdetava objektini: 1:1 termomeeter peab asuma selle pinna lähedal
- Režiim „lock mode“ – temperatuuri katkestamatu kontrollimise jaoks
- Maksimaalse/minimaalse temperatuuri funktsioon
- Seadme automaatne väljalülitus
- Patarei komplektis



### KÜPSETUSTERMOMEETER SONDI JA TAIMERIGA

- Taimeri funktsioon tagasiarvestusega ja helisignaali etteantud temperatuuri saavutamisel
- Mõõtmiste temperatuuriline ulatus alates -50 kuni +250°C
- Mõõtühik °C või °F
- Lubatud: 0,1 °C või 0,1 °F
- Režiim „lock mode“ temperatuuri katkestamatu kontrollimise jaoks
- MIN/MAX temperatuuri funktsiooni nupp
- 150 mm roostevasest terasest sond ahjude jaoks (vastupidav kõrgete temperatuuride toimele)
- Patarei AAA komplektis



271346

kood	vahemik	mm	hind [EUR]
271148	-32/400°C	37x70x(H)150	<b>46,02</b>

kood	vahemik	mm	hind [EUR]
271223	-55/220°C	22x39x(H)115	<b>38,52</b>

kood	vahemik	mm	hind [EUR]
271346	-50°C/250°C	65x70x(H)117	<b>13,28</b>



271230

Vaadake  
videoklippiTagab kiire  
ja täpse  
temperatuuri  
mõõtmise**DIGITAALNE  
TERMOMEETER SONDIGA**

- Kiire ja täpne temperatuuri mõõtmine
- Kaitsetase IP65 – vettpidav
- Temperatuuri ulatus: -50 °C kuni 350 °C
- Mõõtühik: °C või °F
- Gradatsioon: 0,1 °C, täpsus ±0,8% / 0,8 °C
- Režiim „hold” – säilitab
- hetketemperatuuri väärtuse
- Sond roostevabast terasest 130 mm
- Seadme automaatne väljalülitus
- Ümbris sondi jaoks
- Patarei komplektis

kood	vahemik	mm	hind (EUR)
271230	-50/350°C	204x42x(H)20	47,28



271209

**DIGITAALNE TERMOMEETER  
SONDIGA**

- Mõõtmiste temperatuuriline ulatus alates -40 kuni 200 °C
- Mõõtühik °C või °F
- Sondiga ja ergonoomilise käepidemega
- Kraadijaotus 0,1 °C
- Funktsiooniga HOLD – fikseeritud temperatuuri ekraanil hoidmine
- Sond on valmistatud roostevabast terasest, 65 mm
- Seade lülitub automaatselt välja
- Kaitsev kork sondi teravikule
- Patarei kuulub komplekti

kood	vahemik	mm	hind (EUR)
271209	-40/200°C	20x150	13,25



271162

**DIGITAALNE TERMOMEETER SONDIGA**

- Kõrge kaitsetase
- Mõõtmiste temperatuuriline ulatus alates -50 kuni 300 °C
- Kraadijaotus 0,1 °C temperatuuride ulatuse jaoks alates -19,9 °C kuni 199,9 °C, ülejäänud ulatuse jaoks 1 °C, viga 1 °C temperatuuride ulatuse jaoks alates -20 °C kuni 100 °C, ülejäänud ulatuse jaoks ± 2 °C
- Režiim „lock mode” temperatuuri katkestamatu kontrollimise jaoks
- Sond roostevabast terasest 120 mm
- Automaatne väljalülitus 10 minuti möödumisel
- Kaitsva korgiga ja ergonoomilise käepidemega
- Patarei kuulub komplekti

kood	vahemik	mm	hind (EUR)
271162	-50/300°C	50x290	12,96



271407

**DIGITAALNE TERMOMEETER  
SONDIGA - PÖRUTUSKINDEL**

- Vettpidav
- Mõõtmiste ulatus alates -50 °C kuni 300 °C
- Digitaalne, eemaldatava sondiga
- Mõõtühik °C või °F
- Mõõtmine täpsusega kuni: ±1 °C / ±1%, vahemikus -30 °C kuni 150 °C
- Lubatud: 0,1°C või 0,1°F
- Režiim „lock mode” temperatuuri katkestamatu kontrollimise jaoks
- MIN/MAX temperatuuri funktsiooni nupp
- Sond on valmistatud roostevabast terasest, 312 mm
- Automaatne väljalülitus
- Alusega ja kaitsevutlariga
- Patareid AAA komplektis

kood	vahemik	mm	hind (EUR)
271407	-50/300°C	85x195x(H)45	66,20



271216

**TERMOMEETER SONDIGA**

- Temperatuuride ulatus: alates 0°C kuni 100°C
- Lubatud: 0,1°C või 0,1°F
- Sond roostevabast terasest 127 mm
- Klambriaga kaitsev kork sondi teravikule
- Mugav näitude kontrollimine

kood	vahemik	mm	hind (EUR)
271216	0/100°C	Ø44,5x140	3,70



271339

**TERMOMEETER STEIGI JAKKS**

- Küpsuse taseme näiduga:
- rare-medium-well.



kood	mm	hind (EUR)
271339	Ø25	6,72



271179

**UNIVERSAALNE TERMOMEETER AHJUDE JA PRAEAHJUDE JAOKS**

- Mõõtmiste temperatuuriline ulatus: alates -50 kuni 300 °C
- Lubatud: 10°C
- Korpus on valmistatud roostevabast terasest
- Spetsiaalse konksu ja alusega
- Mugav näitude kontrollimine

kood	vahemik	mm	hind (EUR)
271179	50/300°C	Ø60x(H)70	4,16



271186

**TERMOMEETER KÜLMUTUSKAMBRITE JA KÜLMKAPPIDE JAOKS**

- Mõõtmiste temperatuuriline ulatus: alates -50 kuni 25 °C
- Lubatud: 2,5°C
- Korpus on valmistatud roostevabast terasest
- Spetsiaalse konksu ja alusega
- Mugav näitude kontrollimine

kood	vahemik	mm	hind (EUR)
271186	-50/25°C	Ø60x(H)70	2,70



271124

**TERMOMEETER KÜLMUTUSKAMBRITE JA KÜLMKAPPIDE JAOKS**

- Konksuga
- Temperatuuride ulatus alates -50 °C kuni 50 °C
- Mugav näitude kontrollimine
- Samm 1 °C

kood	vahemik	mm	hind (EUR)
271124	-50/50°C	Ø72x21	2,39



271247

**TERMOMEETER PIIMA JAOKS**

- Roheline väli näitab vahustatud piima ideaalset temperatuuri cappuccino jms. jaoks.
- Temperatuuride ulatus alates -10 °C kuni +110 °C
- Intervall 1 °C
- Klambriga kannu külge kinnitamiseks
- Sond roostevabast terasest, kaitsva kattega
- Mugav näitude lugemine

kood	vahemik	mm	hind (EUR)
271247	-10/110°C	Ø44x140	2,75

271117



**TERMOMEETER KÜLMUTUSKAMBRITE JA KÜLMKAPPIDE JAOKS**

- Konksuga
- Temperatuuride ulatus alates -40 kuni 40 °C
- Mugav näitude kontrollimine
- Samm 1 °C

kood	vahemik	mm	hind (EUR)
271117	-40/40°C	23x150x(H)9	1,73



271155

Funktsionaalse klambriga

Magnetkinnitus



**KÖÖGITAIMER- DIGITAALNE**

- Magnetklambriga
- Arvestus toimub alates 99 min 59 s.
- Patareid kuuluvad komplekti



kood	mm	hind (EUR)
271155	67x(H)67	3,80



582022

**KÖÖGITAIMER - DIGITAALNE**

- Magnetklambriga
- Arvestus toimub alates 99 min 59 s.
- Patareid kuuluvad komplekti

kood	mm	hind (EUR)
582022	65x70x(H)17	7,18



582015

**KÖÖGITAIMER- ANALOGNE**

- Maksimaalne ajaarvestus 60 min.
- Täpsus kuni 1 min.
- Magnetiga tagasein
- Punane allesjäänud aja näidik
- Mugav näitude kontrollimine
- vahemaa tagant

kood	mm	hind (EUR)
582015	Ø80	7,35





551813



3 otsakut  
(ø 4 mm, 5 mm ja 6 mm)

### KITCHEN LINE LEHTER - DOSAATOR KASTMETE JAOKS

- Ergonoomiline käepide, tihedalt suletav klapp
- 3 otsakut (ø 4 mm, 5 mm ja 6 mm)
- Mõeldud erineva konsistentsiga kastmete doseerimiseks, roogade ja kondiitritoodete kaunistamiseks
- Statiiv kuulub komplekti

kood	maht (l)	mm	hind (EUR)
551813	1,5	270x195x270	41,30



Mugav töötada  
- libisemiskindla  
kattega käepide

3 otsakut (ø 2 mm,  
4 mm ja 6 mm)

551806



### PROFI LINE LEHTER - DOSAATOR KASTMETE JA KREEMIDE JAOKS



- Libisemisvastasest polupropuleenist valmistatud ergonoomiline kaepide
- Tihedalt suletav klapp
- 3 otsakut (ø 2 mm, 4 mm ja 6 mm)
- Komplekti kuuluvad statiiv ja aluskandik
- Moeldud erineva konsistentsiga kastmete, vedela šokolaadi, kreemide doseerimiseks, roogade ja kondiitritoodete kaunistamiseks

kood	maht (l)	mm	hind (EUR)
551806	1,5	Ø190x(H)220	63,04



## PUDELID KÜLMADE KASTMETE JAOKS

- Kork aitab puhtust hoida
- Tänu korgile säilitab kaste oma värskuse pikemaks ajaks



558003

558010

558027

557808

557815

557822

557907

557914

557921

## PUDELID KÜLMADE KASTMETE JAOKS

kood	tk hulk pakendis	värvus	maht (l)	mm	hind (EUR)
558003	1	kollane	0,20	ø50x185	<b>0,68</b>
558010	1	punane	0,20	ø50x185	<b>0,68</b>
558027	1	läbipaistev	0,20	ø50x185	<b>0,68</b>
557808	1	kollane	0,35	ø55x205	<b>0,90</b>
557815	1	punane	0,35	ø55x205	<b>0,90</b>
557822	1	läbipaistev	0,35	ø55x205	<b>0,90</b>
557907	1	kollane	0,70	ø70x240	<b>0,93</b>
557914	1	punane	0,70	ø70x240	<b>0,93</b>
557921	1	läbipaistev	0,70	ø70x240	<b>0,93</b>

## PUDELID KÜLMADE KASTMETE JAOKS

kood	tk hulk pakendis	värvus	maht (l)	mm	hind (EUR)
558034	3	kollane	0,20	ø50x185	<b>3,18</b>
558041	3	punane	0,20	ø50x185	<b>3,18</b>
558058	3	läbipaistev	0,20	ø50x185	<b>3,18</b>
557839	3	kollane	0,35	ø55x205	<b>4,40</b>
557846	3	punane	0,35	ø55x205	<b>4,40</b>
557853	3	läbipaistev	0,35	ø55x205	<b>4,40</b>
557938	3	kollane	0,70	ø70x240	<b>5,13</b>
557945	3	punane	0,70	ø70x240	<b>5,13</b>
557952	3	läbipaistev	0,70	ø70x240	<b>5,13</b>



630648

18/0  
stainless steel

## ALUS HOT - DOG`IDE JAOKS

- Tugev konstruktsioon
- 2 kohta HENDI pudelite jaoks ja 2 kohta hot dog`ide jaoks

kood	mm	hind (EUR)
630648	260x110x(H)118	<b>16,37</b>

## PUDELID KÜLMADE KASTMETE JAOKS

- Pudeli ergonoomiline vorm ja elastne materjal lihtsustavad sisu väljasurumist
- Kork võimaldab säilitada puhtust ja värskust
- Tänu väikesele avale ei voola kaste ümberpööratud pudelist välja



558324

558386

558447

Elastne materjal  
- väljasurumine  
ilma jõupingutusteta



558355

## PUDELID „EASY SQUEEZE“ KÜLMADE KASTMETE JAOKS

kood	tk hulk pakendis	värvus	maht (l)	mm	hind (EUR)
558324	1	läbipaistev	0,20	ø60x(H)170	0,82
558386	1	läbipaistev	0,30	ø65x(H)190	0,94
558447	1	läbipaistev	0,60	ø75x(H)240	1,40

## PUDELID „EASY SQUEEZE“ KÜLMADE KASTMETE JAOKS

kood	tk hulk pakendis	värvus	maht (l)	mm	hind (EUR)
558355	3	läbipaistev	0,20	ø60x(H)170	3,91
558416	3	läbipaistev	0,30	ø65x(H)190	4,40
558478	3	läbipaistev	0,60	ø75x(H)240	6,35



557969



630655

## ALUS KASTMETE JAOKS

- Tugev konstruktsioon
- 3 ava pudelite jaoks
- Sobib HENDI pudelitele kastmete jaoks

18/0  
stainless steel

kood	otstarve	mm	hind (EUR)
557969	3x 0,20 l	209x80x(H)78	10,44
557976	3x 0,35 l	229x90x(H)78	11,03
557983	3x 0,70 l	274x102x(H)98	13,60
630655	5x 0,70 l	530x110x(H)118	24,91





512135

512104

512302



Vaadake videoklippi

## TOIDUVORM - ÜMMARGUNE

- Pirukate ja roogade vormimise jaoks



kood	mm	hind (EUR)
512135	ø60x(H)45	2,85
512104	ø70x(H)45	3,64
512302	ø90x(H)45	4,51



512203

512142



512210

512159

## TOIDUVORM - ÜMMARGUNE

- Pirukate ja roogade vormimise jaoks



kood		mm	hind (EUR)
512142	ümmargune	ø80x(H)45	3,32
512159	ümmargune	ø100x(H)45	3,56
512203	press ümmargune	ø80	1,90
512210	press ümmargune	ø100	2,28



512227

512166



512234

512173



Vaadake videoklippi



## TOIDUVORM - KANDILINE

- Pirukate ja roogade vormimise jaoks



kood		mm	hind (EUR)
512166	kandiline	65x65x(H)45	3,80
512173	kandiline	80x80x(H)45	4,06
512227	press kandiline	65x65	2,10
512234	press kandiline	80x80	2,28

## PUITLAASTUD

**NEW!**



kood		tüüp	hind (EUR)
199671	pöögipuust	kott 250 g	4,10
199688	lepapuust GOLD	kott 250 g	4,10
199695	tammepuust	kott 250 g	4,10
199701	kirsipuust	kott 250 g	4,10
199718	õunapuust	kott 250 g	4,10
199725	ploomipuust	kott 250 g	4,10
199732	vahtrapuust	kott 250 g	4,10
199749	aprikoosipuust	kott 250 g	4,10
199756	pähklipuust	kott 250 g	4,10
199763	pöögipuust ja lepuuust SPECIAL	kott 250 g	4,10



### SUITSUTAMISPÜSTOL

- Alumiiniumist korpus toimib jahutusradiaatorina enne suitsu välja laskmist
- Puidulaastude leotamine enne suitsutamist ei ole vajalik
- Suitsutamiseks võib kasutada ka teed või maitseaineid
- Integreeritud filtriga eemaldatav põlemiskamber
- Paindlik kummivoolik (pikkus 30 cm), mis hõlbustab suitsu suunamist suletud kottidesse ja konteineritesse
- Kompaktne ja kerge, mugav ühe käega kasutamiseks
- Sobib kasutamiseks pehmetel puu- ja juurviljadel, ei muuda nende tekstuuri
- Töötab 2x AA patareiga, ei kuulu komplekti
- Puitlaastud ja maitsetaimed ei kuulu komplekti

kood	mm	hind [EUR]
199961	ø68x(H)158	23,83

**NEW!**



199961

### KLAASKUPPEL

- Kasutamiseks suitsutamispüstoliga, võimaldab muuta roogade serveerimist efektsamaks

kood	mm	hind [EUR]
199978	ø245x(H)150	14,20

**NEW!**



199978

**PolyScience®**

### SUITSUTAMISPÜSTOL SMOKING GUN PRO

- Suitsutamispüstoliga Smoking Gun Pro saab roogadele ja jookidele lisada naturaalseid suitsuaroome, näiteks, õunapuu või sarapuu aroome, ilma neid kuumutamata
- Eemaldatav roostevabast terasest põlemiskamber ja otsik on vastupidavad põletiga kasutamiseks ja ei lase vaigul ladestuda
- Paindlik 50 cm juhe lihtsustab paigaldamist ja demonteerimist
- Vastupidav eemaldatav ventilaator ei sulda ka kõrgetel temperatuuridel
- Komplekti kuulub kuuskantvõti, millega saab ventilaatorit eemaldada ja puhastada
- Seade on varustatud säästliku ja vaikse mootoriga, millel on õhuvoolu juhtkang
- Töötab 4 x AA patareiga (kuuluvad komplekti)
- Komplekti kuuluvad kaks suitsutamisaroomi PolyScience Hickory ja Apple Wood u 14 g

kood	mm	hind [EUR]
199985	150x80x(H)165	144,50

**NEW!**



199985



Võib kasutada  
marmiitides

## KOORESIFOONID



588017



588024



Vaadake  
videoklippi



589205

### KOORESIFOONID PROFI LINE

- Võimaldab lihtsalt, mugavalt ja odavalt valmistada vahukoort, kreeme, kastmeid, manna- jt vahtusid Ideaalne cappuccino, kohvi, kokteilide ja jäätise kaunistamiseks
- Võimalus valmistada soojasid kreeme ja kastmeid temperatuuril kuni 70 °C
- Külmkapis säilitamise korral jääb sisu värskeks 14 päeva jooksul
- Komplektis 3 roostevabast terasest otsakut ja hari otsakute puhastamise jaoks
- Kasutada kooresifoonide jaoks mõeldud balloone
- (N<sub>2</sub>O), ballooneid ei kuulu komplekti

kood	maht (l)	mm	hind (EUR)
588017	0,5	ø85x(H)235	56,03
588024	1	ø98x(H)330	61,29
589205	tagavaraosad sifoonide Profi Line jaoks		10,86



588147



### TERMOSIFOONPUDEL

**NEW!**

- Pudel ja kork on valmistatud kõrgekvaliteedilisest roostevabast terasest. Toode on mõeldud professionaalseks kasutamiseks
- Universaalne sifoonpudel, mis sobib kuumade ja külmade kreemide, vahtude, suppide jms valmistamiseks
- Tohib hoida soojas vees temperatuuril kuni +70 °C
- Topeltisoleeritud seintega pudel säilitab pudeli sisu sooja või külmana pikkade tundide vältel
- Komplekti kuulub 3 otsikut: 2 roostevabast terasest, 1 polüpropüleenist puhastushari
- Sobib vahukoore sifooni ballooneid kasutamiseks (N<sub>2</sub>O), ei kuulu komplekti

koode	maht (l)	mm	hind (EUR)
588147	0,5	ø105x(H)278	94,13



### NÕELAKUJULISTE OTSAKUTE KOMPLEKT KOORESIFOONILE

- Ideaalsed roogade kaunistamise, täidisega täitmise, vedelate ainete süstimise, marineerimise jne jaoks
- Komplekti kuulub 4 roostevabast terasest otsakut:
  - 1 pikk nõel Ø 3 mm
  - 1 pikk nõel Ø 5 mm
  - 1 lühike nõel Ø 3 mm
  - 1 lühike nõel Ø 5 mm
- Kasutada vaid sarja Hendi Profi Line kooresifoonide jaoks

koode	hind (EUR)
589106	12,79



kreemide jaoks



vedelate kastmete jaoks



kaunistamiseks



kaunistamiseks

### SÕEL JA LEHTER KOORESIFOONI JAKS

- Muudab puistatavate koostisosade sifooni sisse lisamise lihtsaks ja mugavaks
- Komplekti kuuluvad lehter ja sõel
- Lehter sobib ideaalselt Hendi kooresifoonidele



589113

koode	mm	hind (EUR)
589113	ø160x(H)90x(L)340	37,72



588376

588369

588031



Vaadake videoklippi

**KOORESIFOONID KITCHEN LINE**

- Valmistatud alumiiniumist
- Komplektis 3 polüpropüleenist otsikut ja hari otsakute puhastamise jaoks
- Ei ole mõeldud kuumade kastmete jaoks
- Kasutada koosifoonide jaoks mõeldud balloone (N<sub>2</sub>O), ballooneid ei kuulu komplekti



589007

kood	maht (l)	mm	hind (EUR)
588031	0,25	ø80x(H)200	26,63
588369	0,5	ø80x(H)260	22,76
588376	0,95	ø95x(H)320	31,28
589007	tagavaraosad sifoonide Kitchen Line jaoks		8,36

**NEW!****VAHUKOORE SIFOONPUDEL KITCHEN LINE MUST**

- Must matt alumiiniumpuudel, laadimiseseadme hoidik pea ja kreemile
- Komplekti kuulub 3 polüpropüleenist otsikut ja otsikute puhastushari
- Ei ole mõeldud kuumadele kastmetele
- Sobib vahukoore sifooni balloonidega kasutamiseks (N<sub>2</sub>O), ei kuulu komplekti



589007

kood	maht (l)	mm	hind (EUR)
588420	0,5	ø80x(H)260	31,17



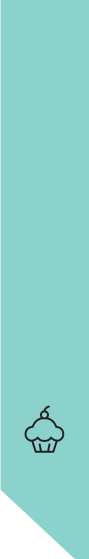

### KOORESIFOON KURT SCHELLER EDITION

- Valmistatud täielikult alumiiniumist
- Komplektis 3 polüpropüleenist otsakut ja hari
- Mitte kasutada kuumade kastmete valmistamiseks
- Kasutada koos kooresifoonide jaoks mõeldud balloonidega (N<sub>2</sub>O), balloonid ei kuulu komplekti

kood	värvus	maht (l)	hind (EUR)
975893	türkiis	0,5	22,76
975855	kollane	0,5	22,76
975886	lilla	0,5	22,76
975879	roheline	0,5	22,76
975862	helesinine	0,5	22,76



975893

975855

975886

975879

975862

### BALLOONID KOORESIFOONI JAKS KURT SCHELLER EDITION

- N<sub>2</sub>O
- Kõlblikkusaeg 5 aastat
- Tähelepanu: kasutamine sifoonides Liss, Kidde, ISI ja Kayser ei too kaasa garantii kaotamist!

kood	tk hulk pakendis	hind (EUR)
975787	10 szt.	3,88



975787



588208



588215



586907



SOBIVAD KÕIGILE TURUL  
SAADA OLEVATELE  
KOORESIFOONIDELE

### BALLOONID KOORESIFOONI JAOKS

- N<sub>2</sub>O
- Kõlblikkusaeg 5 aastat - märgitud balloonide peal
- Tähelepanu: kasutamine sifoonides Liss, Kidde, ISI ja
- Kayser ei too kaasa garantii kaotamist!

kood	karbis (tk)	tk hulk pakendis	hind [EUR]
588208	36	10	3,08
588215	25	24	7,35
586907	12	50	14,94





### MASIN KOORE VAHUSTAMISE JAOKS HENDI 2,5

- Mõeldud kondiitritehaste, kohvikute, baaride ja restoranide jaoks
- Vahustatud koorel on alati õige temperatuur (4 °C) ja konsistents
- Eemaldatavad dosaatori elemendid võimaldavad masina täielikult ära puhastada ja toetada kõrgeid hügieenistandardeid
- Õhkjahutusega
- Reservuaari mahutavus 2,5 l
- Eemaldatav anum
- Tootlikkus: 50 kg/tund
- Kaal: 25 kg

kood	V	W	mm	hind [EUR]
290903	230	500	230x400+160(H)430	2437,80



290903

### MASIN KOORE VAHUSTAMISE JAOKS HENDI 9/6

- Mõeldud kondiitritehaste, kohvikute, baaride ja restoranide jaoks
- Vahustatud koorel on alati õige temperatuur (4 °C) ja konsistents
- Eemaldatavad dosaatori elemendid võimaldavad masina täielikult ära puhastada ja toetada kõrgeid hügieenistandardeid
- Õhkjahutusega
- Pealmine väljalülit kontroll-lampidega
- Koore portsjoni etteandmise aja seadistamise funktsioon ulatuses 0–6 sek., sammuga 0,2 sek.
- Koore jaoks mõeldud anuma temperatuuri muutmise funktsioon
- Jahutusfunktsioon kontroll-lampidega
- Tootlikkus: 100 kg/t
- Kaal: 37 kg
- Kaks eemaldatavat anumat vedela koore jaoks – 6 ja 9 l
- Digitaalne ekraan: temperatuuri, signaalide ja doseerimise aja jaoks

kood	V	W	mm	hind [EUR]
290910	230	500	295x520+160x(H)520	3557,90



290910

Digitaalne ekraan:  
temperatuuri, vigade  
ja portsjoni etteandmise  
aja jaoks



Kaks eemaldatavat anumat  
vedela koore jaoks





759264

759233

759240

**PORTSJONILUSIKAS PROFI LINE**

kood	maht (l)	mm	hind (EUR)
759233	1/24	ø53	21,89
759240	1/30	ø50	21,89
759257	1/36	ø48	21,89
759264	1/40	ø46	21,89



572719

572016

572313

**PORTSJONILUSIKAS KITCHEN LINE**

kood	maht (l)	mm	hind (EUR)
572016	1/10	ø70	11,18
572115	1/12	ø66	11,21
572214	1/16	ø59	11,19
572313	1/20	ø56	11,19
572412	1/24	ø53	11,18
572511	1/30	ø50	11,18
572610	1/36	ø48	11,13
572719	1/40	ø44	11,13





Lihtne portsjoni suuruse määramine

## PORTSJONILUSIKAS STÖCKEL

- Käepide klaaskiuga tugevdatud nailonist
- Lihtne portsjoni suuruse määramine

kood	maht (l)	mm	hind (EUR)
755334	1/12	ø67	32,66
755341	1/16	ø59	32,66
755358	1/20	ø56	32,66
755365	1/24	ø51	32,66
755372	1/30	ø49	32,66
755389	1/36	ø47	32,66
755396	1/40	ø45	32,66



## PORTSJONILUSIKAS STÖCKEL

kood	maht (l)	mm	hind (EUR)
755006	1/4	ø100	34,40
755013	1/8	ø80	34,40
755020	1/10	ø70	34,40
755037	1/12	ø67	34,40
755044	1/16	ø59	34,40
755051	1/20	ø56	34,40
755068	1/24	ø51	34,40
755075	1/30	ø49	34,40
755082	1/36	ø47	33,21
755099	1/40	ø45	33,21
755105	1/50	ø43	34,40
755112	1/60	ø40	34,40
755143	1/100	ø30	34,40



**stöckel**

755273

755259

**PORTSJONILUSIKAS STÖCKEL - OVAALNE**

kood	maht (l)	mm	hind (EUR)
755259	1/20	70x52	34,40
755273	1/30	62x43	34,40



755556

755686

755655

**stöckel**

**PORTSJONILUSIKAS STÖCKEL  
JÄÄTISE JAOKS**

kood	maht (l)	mm	hind (EUR)
755556	1/20	Ø 56x120	27,14
755563	1/24	Ø 51x120	27,14
755570	1/30	Ø 49x120	27,14

**PORTSJONILUSIKAS STÖCKEL  
JÄÄTISE JAOKS**

 - Keraamilise pinnakattega  
 - Pikk käepide

kood	maht (l)	mm	hind (EUR)
755686	1/20	Ø 56x170	45,53
755693	1/30	Ø 49x170	45,53

**PORTSJONILUSIKAS STÖCKEL  
JÄÄTISE JAOKS**

- Pikk käepide

kood	maht (l)	mm	hind (EUR)
755655	1/20	Ø 56x170	35,02
755679	1/30	Ø 49x170	35,02



759301

**PORTSJONILUSIKAS KITCHEN LINE JÄÄTISE JAOKS**  
 - Pikk õliga täidetud käepide - lihtsam jäätist lusika küljest eraldada

kood	maht (l)	mm	hind (EUR)
759301	1/30	Ø49x225	13,09



755730

**ALUS JÄÄTISE JA VAHVLITE JAOKS**  
 - 3 vahvli jaoks

kood	mm	hind (EUR)
755730	200x95x(H)85	30,60

18/10  
stainless steel

## TRITANIST KÄEPIDEMEGA LABIDAS JÄÄTISE JAOKS

kood	värvus	mm	hind (EUR)
755808	helesinine	260	5,75
755815	punane	260	5,75
755822	kollane	260	5,75
755839	lilla	260	5,75



755808



755815



755822



755839

## JÄÄTISEMASIN

- Jäätise, sorbettide ja külmutatud jogurti valmistamine ei võta kauem kui 90 minutit
- Roostevabast terasest anum jäätise jaoks mahutavusega 2 l
- Sisseehitatud kompressor, õhkjahutusega, temperatuuride ulatus -10 °C kuni -35 °C
- Temperatuuri hoidmise funktsioon 2 tunni vältel pärast seadme töö lõpetamist säilitamiseks valmistatud toiduaine konsistentsi
- Koostisainete eelnev jahutamine ei ole nõutav
- Suur valgustatud digitaalne ekraan töötamise aja, külmutamise temperatuuri ja segaja liikumise andmete esitamiseks
- Segaja lihtne paigaldamine (labad polüpropüleenist)
- Läbipaistev polükarbonaadist kaas „Twist-lock“ - tüüpi lukustusega
- Külmaaine: R600a



Vaadake videoklippi



Lihtne kokku panna ja lahti võtta



Eemaldatav jäätisemahuti (2 l)



Lihtne juhtida



Valgustatud digitaalne ekraan töötamise aja, külmutamise temperatuuri ja segaja liikumise andmete esitamiseks



Anum jäätise jaoks mahutavusega 2 l





### ANUM JÄÄTISE JAOKS

- Kõrgeim professionaalne kvaliteet
- Valmistatud roostevasest terasest paksusega 0,8 mm
- Väga tugev konstruktsioon
- Ümardatud servad lihtsustavad puhtana hoidmist
- Võib kasutada jahutus- ja külmutusseadmetes

kood	maht (l)	mm	hind (EUR)
802021	6,5	360x165x(H)150	17,55
802038	5	360x165x(H)120	11,91
802045	3,6	360x165x(H)80	10,51
802052	5	360x250x(H)80	12,61



### ANUM JÄÄTISE JAOKS KITCHEN LINE

- Kõrgeim professionaalne kvaliteet
- Väga tugev konstruktsioon
- Ümardatud servad lihtsustavad puhtana hoidmist
- Võib kasutada jahutus- ja külmutusseadmetes

kood	maht (l)	mm	hind (EUR)
807019	5	360x165x(H)120	9,46



**NEW!**

### KAAS JÄÄTISELE MÕELDUD ANUMALE ÜMMARGUNE



kood	mm	hind (EUR)
802076	ø190	5,30

**NEW!**

### ANUM JÄÄTISE JAOKS ÜMMARGUNE



kood	maht (l)	mm	hind (EUR)
802083	7,3	190(H)250	39,48



807026



807057



807033

807071

**NEW!****POLÜKARBONAADIST ANUM JÄÄTISE JAOKS**

kood	värvus	maht (l)	mm	hind (EUR)
807026	läbipaistev	5	360x165x(H)120	6,27
807033	must	5	360x165x(H)120	7,70
807057	läbipaistev	5	360x250x(H)80	6,73
807071	must	5	360x250x(H)80	8,67

Sissesulatatud etikett  
jäätise maitsete  
kustutatava viltpliatsiga  
tähistamise jaoks

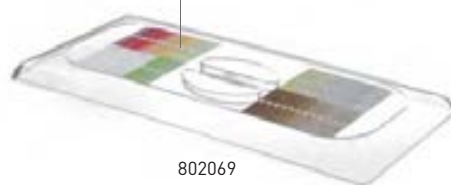

802069

**KAAS JÄÄTISELE MÕELDUD ANUMALE**

- Sissesulatatud etikett jäätise maitsete
- kustutatava viltpliatsiga tähistamise jaoks



kood	mm	hind (EUR)
802069	360x165	8,06

**NEW!****KAAS JÄÄTISELE MÕELDUD ANUMALE  
POLÜKARBONAADIST**

- Sobib polükarbonaadist küvetitele



kood	mm	hind (EUR)
807088	360x165	3,85
807095	360x250	4,82

807095

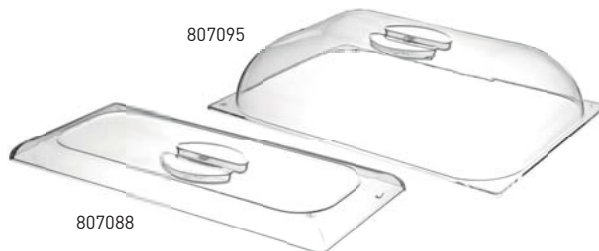

807088

**LAUAPEALNE SÜGAVKÜLMLETT**

- Kolmekordse klaasiga kaas on lihtsasti avatav
- Mahutavus: 8x GN 1/6 või 4x GN 1/3
- Korpus roostevabast terasest
- Digitaalne ekraan, elektrooniline termostaat
- Automaatse sulatamisega vahetu jahutuse süsteem
- Reguleeritava kõrgusega jalad
- Temperatuuride vahemik: -18 kuni -25 °C
- Külmutusagens: R600a
- Kliimaklass: 4
- Toiduanumad ei kuulu komplekti

kood	vahemik	V	W	mm	hind (EUR)
233689	-25°/-18°C	230	162	805x666x(H)305	848,73



233689

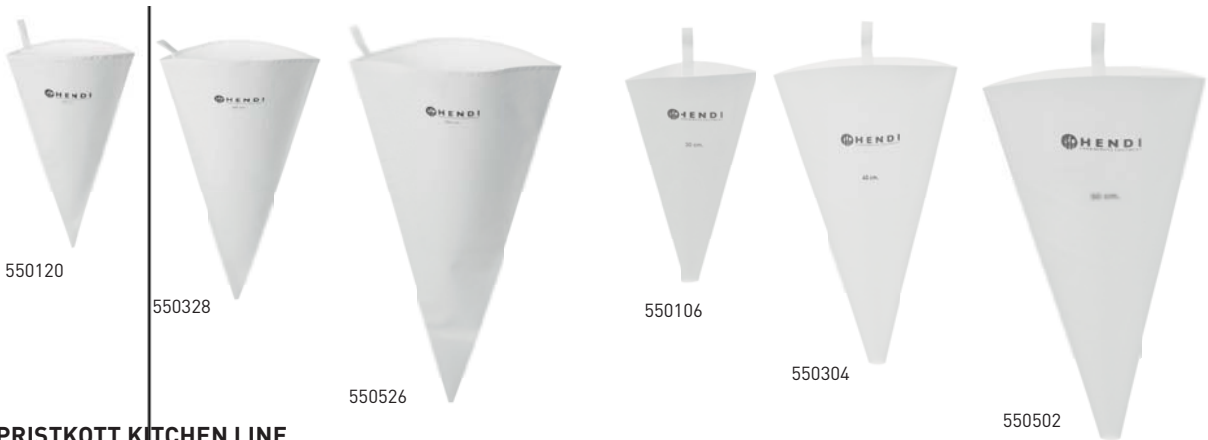

### PRISTKOTT KITCHEN LINE

- Valmistatud puuvillast, polüuretaanist kattega sisepinnal
- Mitmekordse kasutusega, väga vastupidav
- Riputusaasaga
- Õhuke ja elastne
- Võib pesta kuuma veega

kood	tk hulk pakendis	mm	hind (EUR)
550120	2	300	4,96
550229	2	350	5,26
550328	2	400	6,09
550427	2	450	7,21
550526	2	500	9,72

### PRITSKOTT PROFI LINE

- Valmistatud supernailonist, ilma õmblusteta
- Mitmekordse kasutusega, väga vastupidav
- Riputusaasaga
- Õhuke ja elastne
- Võib pesta kuuma veega

**NEW!  
MODEL!**

kood	tk hulk pakendis	mm	hind (EUR)
550106	1	300	3,62
550205	1	350	3,95
550304	1	400	4,78
550403	1	450	5,49
550502	1	500	6,07



**NEW!**

550113

### KOTI- JA OTSIKUHOIDJAD

- Komplekti kuulub: 4 kotihoidjat, 31 otsikuhoidjat, 7 kööginõude riputuskonksu, mis sobivad, näiteks, kaabitsa riputamiseks, ja väike tarvikute riül

kood	mm	hind (EUR)
550113	500x360x(H)560	39,72

**S.S.**  
stainless steel



557112

### PRITSKOTID

- Ühekordselt kasutatavad
- Sobivad sooja ja külma massi jaoks
- Vastavad süsteemi HACCP standarditele
- Kile paksus: 80 mikronit
- Pakend - 100 tk rullis

kood	mm	hind (EUR)
557112	läbipaistev 445x220	8,23
557105	läbipaistev 530x285	11,62

**PE**  
polyethyleene



557303

### LIBISEMISKINDLAD KONDIITRIKOTID **NEW!**

- Biolagunevad ühekordsed kotid
- Sobib kuumadele ja külmadele kondiitrimassidele
- Vastab HACCP-standarditele
- Kile paksus: 80 µ
- Pakend - rull 100 tk

kood	mm	hind (EUR)
557303	sinine - libisemiskindel 515x280	12,81

**PE**  
polyethyleene

## OTSIKUD PRITSKOTTIDE JAOKS - TÄHEKUJULISED

- Komplekt 7 erineva suurusega otsikuga

koode	mm	hind (EUR)
551714	ø6-8-10-12-14-16-18	17,08



551714

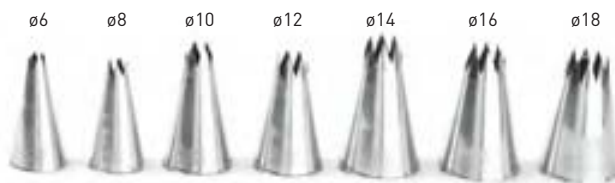

## OTSIKUD PRITSKOTTIDE JAOKS - TÄHEKUJULISED

- Komplekt 5 erineva suurusega otsikuga

koode	mm	hind (EUR)
551790	ø6-8-10-12-14	9,63



551790

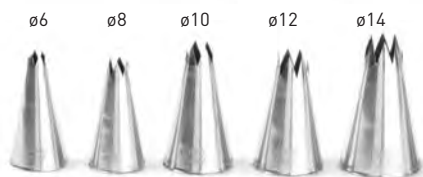

## KONDIITRIKOTI OTSIKUD TÄHEKUJULISED

koode	mm	hind (EUR)
551370	ø6	1,68
551387	ø8	1,68
551271	ø9	1,68
551394	ø10	1,93
551424	ø12	1,93
551431	ø14	1,93

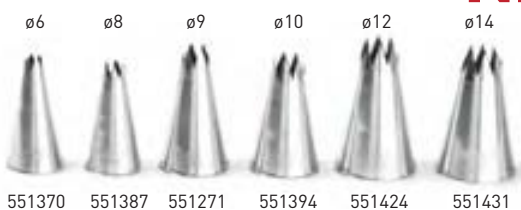

551370 551387 551271 551394 551424 551431

**NEW!**

## OTSIKUD PRITSKOTTIDE JAOKS - LIHTSA KUJUGA

- Komplekt 7 erineva suurusega otsikuga

koode	mm	hind (EUR)
551615	ø4-6-8-10-12-14-16	17,08



551691



## OTSIKUD PRITSKOTTIDE JAOKS - LIHTSA KUJUGA

- Komplekt 5 erineva suurusega otsikuga

koode	mm	hind (EUR)
551691	ø2-4-6-8-10	9,63



551691



## KONDIITRIKOTI OTSIKUD TAVALISE KUJUGA

koode	mm	hind (EUR)
551325	ø2	1,68
551295	ø3	1,68
551332	ø4	1,68
551349	ø6	1,68
551356	ø8	1,68
551264	ø9	1,68
551363	ø10	1,68



551325 551295 551332 551349 551356 551264 551363

**NEW!**

## OTSIKUD PRITSKOTTIDE JAOKS - ERINEVAD - KOMPLEKT 5 TK

- Komplekti kuuluvad otsikuga, mille abil saab:

- kreemiga täita
- vormida makroone
- kaunistada
- luua „korvi punumist“

koode	hind (EUR)
551592	10,00

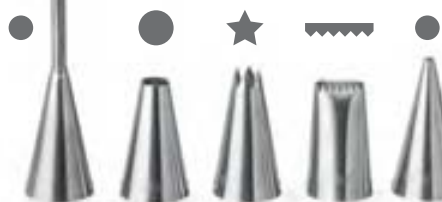

551592

## KONDIITRIKOTI OTSIKUD LILL JA KROONLEHT

- Komplekti kuulub 5 otsikut:

- 2x tähte
- 1x lill
- 1x Prantsuse täht
- 1x V-kujuline
- Tänu teravatele äärtele on väga täpsed

kood	hind (EUR)
551202	9,15



551202



# NEW!

# NEW!



### KONDIITRIKOTI OTSIKUD LILL

kood	mm	hind (EUR)
551219	ø10	1,68

# NEW!



### KONDIITRIKOTI OTSIKUD PRANTSUSE TÄHT

kood	mm	hind (EUR)
551226	ø11	1,68

# NEW!



### KONDIITRIKOTI OTSIKUD V-KUJULINE

kood	mm	hind (EUR)
551233	ø14	1,68

# NEW!



### KONDIITRIKOTI OTSIKUD KORVI PUNUTIS

kood	mm	hind (EUR)
551288	16x2	1,45

# NEW!

### KONDIITRIKOTI OTSIKUD

kood	mm	hind (EUR)
551240	ø7	2,88
551257	ø4	3,13



### OTSIKUD PRITSKOTTIDE JAOKS - TÄHEKUJULISED

- Komplekt 7 erineva suurusega otsikuga



kood	mm	hind (EUR)
551110	ø 3-5-7-9-11-13-15	6,17

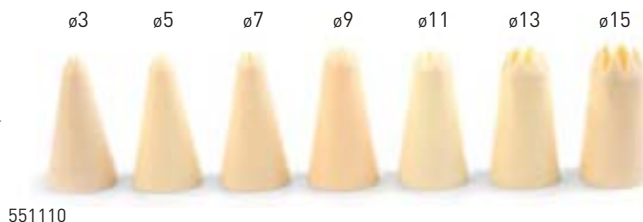

551110

### OTSIKUD PRITSKOTTIDE JAOKS - LIHTSA KUJUGA

- Komplekt 7 erineva suurusega otsikuga



kood	mm	hind (EUR)
551011	ø 5-7-9-11-13-15-17	6,17

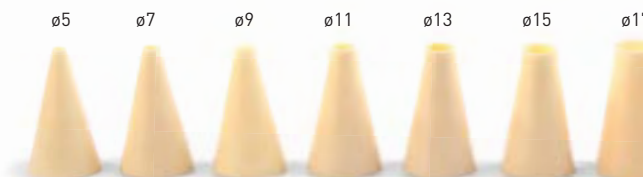

551011



551400

### PRITSKOTTIDE OTSIKUD

kood	mm	hind (EUR)
551400	ø 6-8-10-12	13,09



551417



### PRITSKOTTIDE OTSIKUD

- 20 erineva otsikuga komplekt
- Valmistatud sinisest polüstüroolist
- Säilitamise jaoks mõeldud karbis

kood	hind (EUR)
551417	8,48



689608

689806

**KÜPSETUSVORM**

kood		mm	hind [EUR]
689608	tagasipööratud servaga	Ø 70x(H)68	3,53
689806	sileda servaga	Ø 70x(H)68	3,11



518519

**KÜPSETUSVORM**

kood	tk hulk pakendis	mm	hind [EUR]
518519	3	Ø60x(H)45	3,96
518533	3	Ø85x(H)50	6,74

**KÜPSETUSVORM**

- Nelinurkne

kood	mm	hind [EUR]
682104	180x80x(H)60	6,60
682302	260x100x(H)75	8,78
682401	300x110x(H)75	10,60



682104



682302



682401



512227



Vaadake videoklippi



Vaadake videoklippi



512166

512234

512173



512203

512210

512142

512159



512135

512104

512302

**TOIDUVORM - KANDILINE**

- Pirukate ja roogade vormimise jaoks

kood		mm	hind [EUR]
512166	vorm kandiline	65x65x(H)45	3,80
512173	vorm kandiline	80x80x(H)45	4,06
512227	press kandiline	65x65	2,10
512234	press kandiline	80x80	2,28

**TOIDUVORM - ÜMMARGUNE**

- Pirukate ja roogade vormimise jaoks

kood		mm	hind [EUR]
512142	vorm ümmargune	Ø80x(H)45	3,32
512159	vorm ümmargune	Ø100x(H)45	3,56
512203	press ümmargune	Ø80	1,90
512210	press ümmargune	Ø100	2,28

**TOIDUVORM - ÜMMARGUNE**

- Pirukate ja roogade vormimise jaoks

kood		mm	hind [EUR]
512135		Ø60x(H)45	2,85
512104		Ø70x(H)45	3,64
512302		Ø90x(H)45	4,51

**NEW!**S.S.  
stainless steel
**KÜPSISEVORMID, KOMPLEKT - LIBLIKAS**  
 – Komplektis 8 erinevat suurust

kood	mm	hind (EUR)
673782	(H)20	6,73

**NEW!**S.S.  
stainless steel
**KÜPSISEVORMID, KOMPLEKT**  
 – Komplektis 9 erinevat suurust

kood	mm	hind (EUR)
673744	ümmargune (H)30	8,67
673751	ruudukujuline (H)30	8,67
673768	tähekujuline (H)30	8,67



673744



673768

**NEW!**S.S.  
stainless steel
**KÜPSISEVORMID, KOMPLEKT - OVAALNE**  
 – Komplektis 8 erinevat suurust

kood	tüüp	mm	hind (EUR)
673720	sile äär	(H)52	16,37
673737	nurgeline äär	(H)52	16,37

673720

673737

**NEW!**S.S.  
stainless steel
**KÜPSISEVORMID, KOMPLEKT - KOLMNRUK**  
 – Komplektis 6 erinevat suurust

kood	mm	hind (EUR)
673775	(H)50	9,15

673775



673416

674413

**TAIGNAVORMID**  
 – Komplekt 14 tk

kood	mm	hind (EUR)
673416	sile serv, blisteris Ø 19-112	16,81
674413	sakiline serv, blisteris Ø 18-108	16,81

S.S.  
stainless steel



512401



### TOIDUVORM - NELINURKNE

- Roostevabast terasest nelinurkne vorm paksusega 1,5 mm

kood	mm	hind [EUR]
512401	585x385x(H)50	18,57
512418	383x285x(H)50	14,17
512425	585x385x(H)60	21,74
512432	385x285x(H)60	15,88



512463



**NEW!**

### KÜPSISEVORMID, KOMPLEKT - RISTKÜLIK

kood	mm	hind [EUR]
512463	250x350x(H)80	23,83
512470	550x350x(H)80	31,05



x4

512449



**NEW!**

### KÜPSISEVORMID, KOMPLEKT - ÜMMARGUNE

- Komplektis 4 vormi: Ø100 Ø200 Ø300 Ø400 mm

kood	mm	hind [EUR]
512449	Ø100-400x(H)80	59,95



512296



### TOIDUVORM - ÜMMARGUNE

- Roostevabast terasest ümmargune vorm paksusega 1,5 mm

kood	mm	hind [EUR]
512241	Ø140x(H)50	4,15
512258	Ø160x(H)50	5,62
512265	Ø180x(H)50	5,62
512272	Ø200x(H)50	5,62
512289	Ø220x(H)50	6,60
512296	Ø240x(H)50	6,60
512340	Ø140x(H)60	5,13
512357	Ø160x(H)60	6,35
512364	Ø180x(H)60	6,35
512371	Ø200x(H)60	6,35
512388	Ø220x(H)60	7,57
512395	Ø240x(H)60	7,57



x4

512456



**NEW!**

### KÜPSISEVORMID, KOMPLEKT - SÜDA

- Komplektis 4 vormi: 150, 250, 350, 450 mm

kood	mm	hind [EUR]
512456	150-450x(H)80	71,98



**NEW!**

515044



515150

**TAINALÕIKUR**

- Reguleeritav lõikelaius
- 5 siledat roostevabast terasest lõikeketast Ø55 mm

kood	mm	hind (EUR)
515044	56-515x(L)222mm	45,50

**TAINALÕIKUR**

- Reguleeritav lõikelaius
- 7 siledat roostevabast terasest lõikeketast Ø55 mm

kood	mm	hind (EUR)
515150	80-767x(L)222	68,62



512500

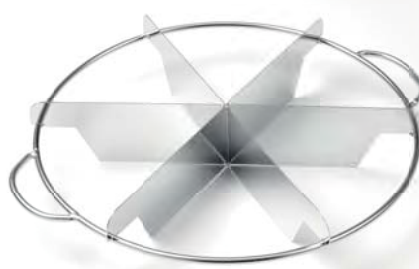

512548

**TORDIMARKER**

- Võrdsete osade märkimiseks

kood	portsjonite arv	mm	hind (EUR)
512500	8 portsjonit	ø320	33,47
512517	12 portsjonit	ø320	38,28
512531	16 portsjonit	ø320	45,50

**TARTALETIMARKER**

- Võrdsete osade märkimiseks

kood	portsjonite arv	mm	hind (EUR)
512548	6 portsjonit	ø270	20,22
512555	8 portsjonit	ø270	21,43







515006

### TAINARULL

- Libisevate käepidemetega

kood	kaal (kg)	mm	hind (EUR)
515006	1,8	∅ 65x250/470	22,20



515013

### TAINARULL - MITTEKLEPUV

- Tainarulli pind on kaetud mittekleepuva materjaliga

- Libisevate käepidemetega

- Komplekti kuulub kroomitud alus

kood	kaal (kg)	mm	hind (EUR)
515013	1,65	∅ 65x250/470	29,77



515020

### TAINARULL - PUIDUST

- Laagritega

kood	kaal (kg)	mm	hind (EUR)
515020	1,6	∅75x380/590	33,53



tuhksuhkru  
jaoks

jahu jaoks

riivsaia jaoks



637791



637821

### SÕEL

- Riputuskonksuga

kood		mm sisemine	mm	hind (EUR)
637791	tuhksuhkru jaoks	∅247	∅250x(H)75	6,59
637807	jahu jaoks	∅247	∅250x(H)75	9,01
637814	riivsaia jaoks	∅247	∅250x(H)75	8,69
637821	tuhksuhkru jaoks	∅407	∅410x(H)80	13,14
637838	jahu jaoks	∅407	∅410x(H)80	12,72
637845	riivsaia jaoks	∅407	∅410x(H)80	12,86

## KAABITSAD JA RULLID TAINA JAOKS

– Dekoratiivne spaatel tortidele, vahtudele, massidele ja kreemidele

**NEW!**



KONDIITRITARVIKUD

x6



554135

### TAINASPAATEL RUUDUKUJULINE

- Valge polüpropüleen
- Ruudukujuline

kood	tk hulk pakendis	mm	hind [EUR]
554135	6	136x97	6,02
554128	6	155x107	6,02
554111	6	194x127	6,02

x6



554142

### TAINASPAATEL POOLÜMAR

- Valge polüpropüleen
- Poolümar

kood	tk hulk pakendis	mm	hind [EUR]
554142	6	104x74	6,02
554159	6	159x103	6,02

x6



554197

### TAINASPAATEL POOLÜMAR

- Valge polüpropüleen
- Poolümar

kood	tk hulk pakendis	mm	hind [EUR]
554197	6	130x100	6,02

554173

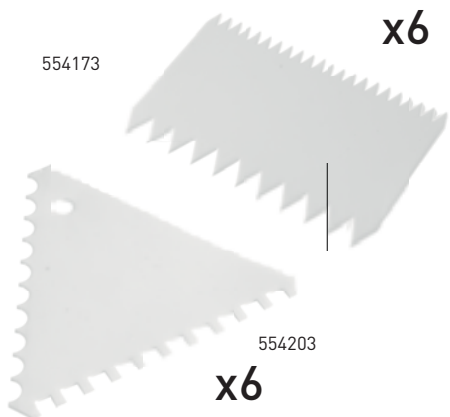

x6

### TAINASPAATEL RISTKÜLIKUKUJULINE

- Valge polüpropüleen
- Ristkülikukujuline nurgelise äärega

kood	tk hulk pakendis	mm	hind [EUR]
554173	6	110x72	6,02

554203

x6

### TAINASPAATEL KOLMNURKNE

- Valge polüpropüleen
- Kolmnurkne nurgelise äärega

kood	tüüp	tk hulk pakendis	mm	hind [EUR]
554203	lai	6	110x110	6,02
554210	kitsas	6	110x110	6,02





x3

554432

**TAINAKRAABITS**  
- Trapets

kood	tk hulk pakendis	mm	hind [EUR]
554432	3	216x128	4,62



x6

554364

**TAINAKAABITS**  
- Nelinurkne

kood	tk hulk pakendis	mm	hind [EUR]
554364	6	120x96	4,56



x6

554166

**TAINAKAABITS**  
- Poolümar

kood	tk hulk pakendis	mm	hind [EUR]
554166	6	120x88	3,04



**NEW!**



554227

**TAINASPAATEL KOLMNURKNE**  
- Roostevabast terasest  
- Kolmnurkne nurgelise äärega

kood	mm	hind [EUR]
554227	110x110	4,57

**NEW!**

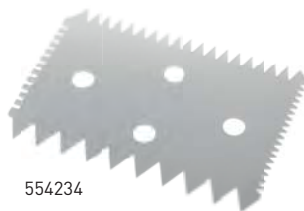

554234

**TAINASPAATEL RISTKÜLIKUKUJULINE**  
- Roostevabast terasest  
- Ristkülikukujuline nurgelise äärega

kood	mm	hind [EUR]
554234	102x69	5,30



855751



**TAINANUGA**  
- Valmistatud roostevabast terasest  
- Käepide polüpropüleenist

kood	mm	hind [EUR]
855751	150x110	4,90



553404



**TAINANUGA**

kood	mm	hind [EUR]
553404	150x110	3,63



## SILIKOONIST KÜPSETUSVORMID

- Valmistatud 100% mittekleepvast silikoonist

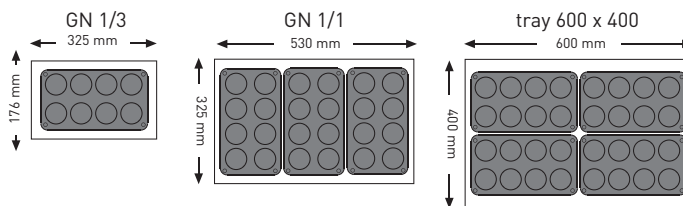

### SILIKOONIST KÜPSETUSVORMID GN 1/3



#### SEMI-SPHERE

kood	mm	avade hulk	hind [EUR]
676202	ø70x(H)32	6	10,25

#### TARTELETTE

kood	mm	avade hulk	hind [EUR]
676509	ø50x(H)17	15	10,25

#### MADELEINES

kood	mm	avade hulk	hind [EUR]
676707	70x47x(H)17	9	10,25



#### FINANCIER

kood	mm	avade hulk	hind [EUR]
676110	25x47x(H)17	20	11,97

#### MINI-MUFFINS

kood	mm	avade hulk	hind [EUR]
676905	ø53x(H)30	11	11,68

#### MINI-CAKE

kood	mm	avade hulk	hind [EUR]
677001	80x30x(H)33	9	11,68

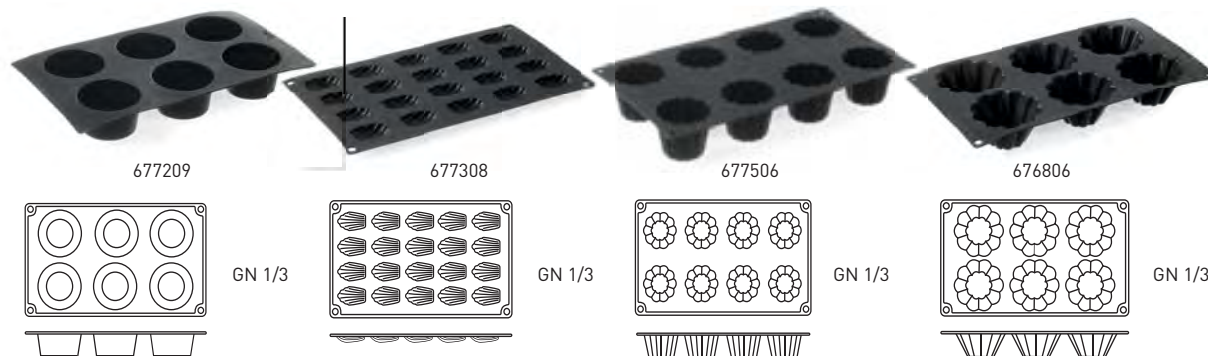

#### MUFFINS

kood	mm	avade hulk	hind [EUR]
677209	ø69x(H)40	6	11,68

#### MINI-MADELEINES

kood	mm	avade hulk	hind [EUR]
677308	42x29x(H)11	20	10,25

#### CANNELE BORDELAIS

kood	mm	avade hulk	hind [EUR]
677506	ø54x(H)48	8	11,68

#### BRIOCHETTE **NEW!**

kood	mm	avade hulk	hind [EUR]
676806	ø80x40(H)	6	10,25



676127

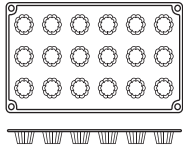

GN 1/3



676134

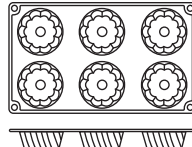

GN 1/3



676158

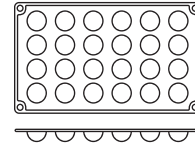

GN 1/3

### MINI CANNELAIS BORDELAIS

kood	mm	avade hulk	hind [EUR]
676127	ø35x(H)26	18	11,97

### SAVARIN MINI

kood	mm	avade hulk	hind [EUR]
676134	ø67x(H)31	6	11,97

### SEMI-SPHERE

kood	mm	avade hulk	hind [EUR]
676158	ø31x(H)18	24	11,97

## SILIKOONIST KÜPSETUSVORMID GN 1/1



676141

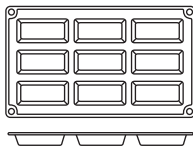

GN 1/3



676356

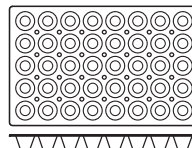

GN 1/1



676363

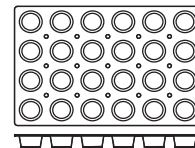

GN 1/1

### FINANCIER

kood	mm	avade hulk	hind [EUR]
676141	85x44x(H)8	9	11,97

### MINI-TARTELETTE

kood	mm	avade hulk	hind [EUR]
676356	ø50x(H)18	40	41,29

### MUFFINS

kood	mm	avade hulk	hind [EUR]
676363	ø70x(H)40	24	41,29



676370

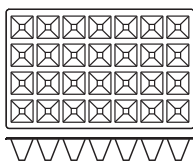

GN 1/1

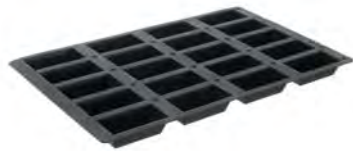

676387

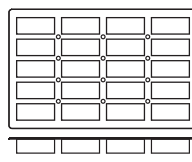

GN 1/1



676394

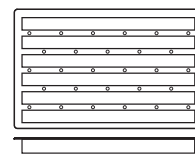

GN 1/1

### PYRAMIDE

kood	mm	avade hulk	hind [EUR]
676370	66x66x(H)40	28	41,29

### MINI-CAKE

kood	mm	avade hulk	hind [EUR]
676387	100x52x(H)31	20	41,29

### CAKE 6 BARS

kood	mm	avade hulk	hind [EUR]
676394	30x500x(H)30	6	41,29

## SILIKOONIST KÜPSETUSVORMID 600X400 MM

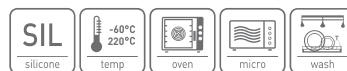

676165

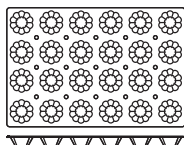

600x400 mm



676172

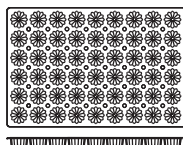

600x400 mm



676233

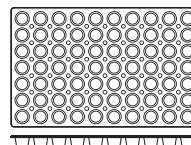

600x400 mm

## BRIOCHETTE

kood	mm	avade hulk	hind [EUR]
676165	ø78x(H)36	24	53,51

## CANNELE BORDELAIS

kood	mm	avade hulk	hind [EUR]
676172	ø58x(H)50	54	53,51

## MINI-MUFFINS

kood	mm	avade hulk	hind [EUR]
676233	ø48x(H)31	70	53,51



676196

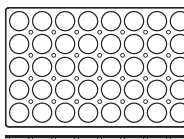

600x400 mm



676219

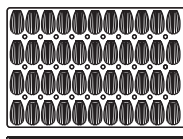

600x400 mm



676226

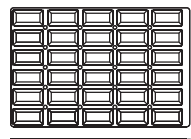

600x400 mm

## FLORENTINS

kood	mm	avade hulk	hind [EUR]
676196	ø62x(H)12	40	53,51

## MADELEINE

kood	mm	avade hulk	hind [EUR]
676219	78x45x(H)18	44	53,51

## MINI-CAKE

kood	mm	avade hulk	hind [EUR]
676226	100x52x(H)31	30	53,51



676264

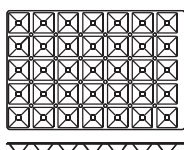

600x400 mm



676240

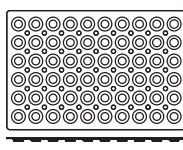

600x400 mm



676318

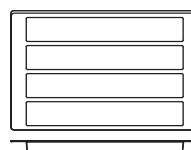

600x400 mm

## PYRAMIDE

kood	mm	avade hulk	hind [EUR]
676264	65x65x(H)35	35	53,51

## MINI-TARTELETTE

kood	mm	avade hulk	hind [EUR]
676240	ø45x(H)16	60	53,51

## LONG MOLD

kood	mm	avade hulk	hind [EUR]
676318	80x500x(H)66	4	53,51



676288

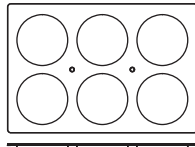

600x400 mm



676295

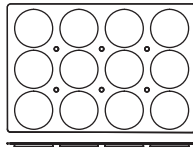

600x400 mm



676325

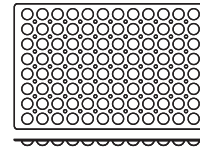

600x400 mm

**DISC**

kood	mm	avade hulk	hind (EUR)
676288	ø160x10	6	53,51

**DISC**

kood	mm	avade hulk	hind (EUR)
676295	ø120x(H)10	12	53,51

**SEMI-SPHERE**

kood	mm	avade hulk	hind (EUR)
676325	ø35x(H)17	96	53,51



676332

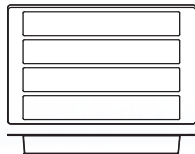

600x400 mm

**CAKE 4 BARS**

kood	mm	avade hulk	hind (EUR)
676332	70x500x(H)70	4	73,05



**SILIKOONIST MATT**

- Valmistatud 100% mittekleepuvast silikoonist

kood	mm	hind (EUR)
677803	400x300	16,86

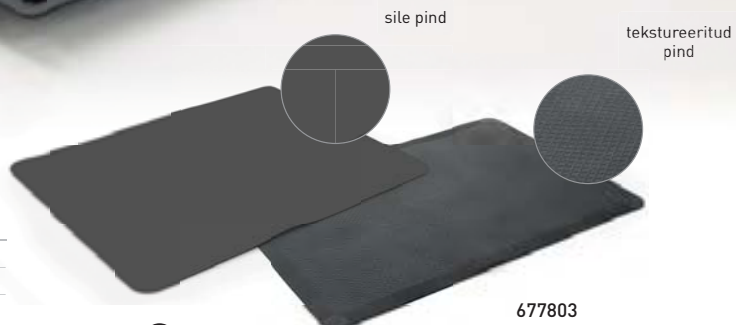

sile pind

tekstureeritud pind

677803



## KÜPSETUSMATID JA RESTID GRILLI JAOKS



## SILIKOONIST KÜPSETUMATT

kood	paksus (mm)	mm	hind (EUR)
677834	0,7	300x400	9,63
677810	0,7	530x325	12,26
677827	0,7	600x400	15,66



677834



677810



677827

**NEW!**

## KONDIITRIPINTSEL - LAME

- Roostevabast terasest harjased
- Vastupidav kõrgetele temperatuuridele



kood	mm	hind (EUR)
515389	25x200	6,27
515396	50x220	10,60



515389



515396



515228



515327

## KONDIITRIPINTSEL

- Puidust käepide



kood	tk hulk pakendis	mm	hind (EUR)
515228	2	20x210	3,91
515327	2	40x210	5,22



515358

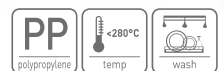

515365

SILIKOONIST KONDIITRIPINTSEL - LAME  
- Käepide polüpropüleenist

kood	mm	hind (EUR)
515358	35x235	3,08
515365	50x235	3,52



## VORMID ŠOKOLAADIKOMPVEKKIDE VALMISTAMISEKS

- Šokolaadikompvekkide valmistamise jaoks
- Valmistatud polükarbonaadist
- Vormi mõõtmed: 275x175x(H)25 mm



677612



677629

### VORM ŠOKOLAADIKOMPVEKKIDE VALMISTAMISEKS - ÜMMARGUNE

kood	g	avade hulk	mm	hind [EUR]
677612	12	28	ø30x(H)19	17,10

### VORM ŠOKOLAADIKOMPVEKKIDE VALMISTAMISEKS - OVAALNE

kood	g	avade hulk	mm	hind [EUR]
677629	9	36	35x23x(H)16	17,10



677636



677643

### VORM ŠOKOLAADIKOMPVEKKIDE VALMISTAMISEKS - ÜMMARGUNE

kood	g	avade hulk	mm	hind [EUR]
677636	14	28	ø30x(H)22	17,10

### VORM ŠOKOLAADIKOMPVEKKIDE VALMISTAMISEKS - SÜDAMEKUJULINE

kood	g	avade hulk	mm	hind [EUR]
677643	8	35	34,7x22x(H)16	17,10



677650



677667

### VORM ŠOKOLAADIKOMPVEKKIDE VALMISTAMISEKS - LILLEKUJULINE

kood	g	avade hulk	mm	hind [EUR]
677650	9	40	ø26x(H)19	17,10

### VORM ŠOKOLAADIKOMPVEKKIDE VALMISTAMISEKS - ŠOKOLAADITAHVEL

kood	g	avade hulk	mm	hind [EUR]
677667	5	16	50x26x(H)3	17,10



274132

### ŠOKOLAADISULATAJA

- Elektromehaaniline juhtimine
- Plastist korpus
- Eemaldatav anum šokolaadi jaoks, anodeeritud alumiiniumist, mahutavusega 1,8 l
- Küttekeha on paigaldatud anuma alla
- Pööratav nupp temperatuuri reguleerimiseks 0–60 °C, samm 2 °C
- Küttekeha pinge ja töötamise märgutuli
- Kaitseklass: IP20
- Kaal: 1,5 kg

kood	maht (l)	V	W	mm	hind [EUR]
274132	1,8	230	60	260x260x(H)160	153,95



## TAINARULL PROFI LINE

**NEW!**



### TAINARULL - PERFOREERIV

– Rulli laius: 70 mm

kood	mm	hind [EUR]
515099	85x210	15,40



### TAINARULL - PERFOREERIV

– Rulli laius: 120 mm

kood	mm	hind [EUR]
515112	140x210	16,37



### TAINARULL - PERFOREERIV

– Rulli laius: 70 mm

– Rull on valmistatud roostevabast terasest

kood	mm	hind [EUR]
515136	80x210	19,02



### TAINARULL - PERFOREERIV

– Rulli laius: 120 mm

– Rull on valmistatud roostevabast terasest

kood	mm	hind [EUR]
515143	140x210	22,63



Vastupidavad terad roostevabast terasest, keerulisemate tööde teostamiseks



### TAINALÕIKUR - VÕRK

– Rulli laius: 120 mm

– Roostevabast terasest terad lõiketerad

kood	mm	hind [EUR]
515129	135x200	23,83

## TAINARULL KITCHEN LINE

PP  
polypropylene

**NEW!**



### TAINARULL

- Laiusega 60 mm, paksu taina töötlemiseks on rullil 32 pikka vastupidavat plastnaga
- Võib kasutada küpsise-, aga ka pitsataina valmistamiseks
- Kasutage soovimatu kerkimise või paisumise ennetamiseks

kood	mm	hind (EUR)
515037	77x210	4,57

### TAINARULL - PERFOREERIV

- Rulli laius: 120 mm

kood	mm	hind (EUR)
515082	140x200	4,33



### TAINALÕIKUR - VÕRK

- Rulli laius: 120 mm

kood	mm	hind (EUR)
515075	130x200	4,33

### TAINALÕIKUR

- Rulli laius: 60 mm

kood	mm	hind (EUR)
515068	80x210	3,62





**LAHVATAMISVASTANE**  
Ideaalne, ühtlane ja stabiilne leek.  
Ohutu kasutamine igas asendis.  
Leek ei tõuse käe juurde.



Vaadake  
videoklippi



### PEAKOKA BRÜLEEKREEMI PÕLETI

- Põletit võib kasutada mistahes nurga all, sealhulgas ülespoole pööratud otsaga – seade annab ühtlase leegi kõigis tööasendites
- Põleti gaasiballooniga ühendamine on lihtne ja ohutu
- Pärast ballooni tühjenemist on lihtne ühendada põleti uue täidetud ballooni külge
- Piesoelektriline süüde võimaldab kiiresti süüdata põletis gaasi, mis põleb heleda sinise leegiga

kood		mm	hind (EUR)
198230	komplekt: põleti ja balloon	190x65x(H)250	<b>16,39</b>
198216	põleti	190x35x65	<b>17,48</b>
199039	balloonid – komplekt 4 tk	ø68x(H)190	<b>8,65</b>



199039



Saadaval komplektina  
ja üksikelementidena

Lihtne ja ohutu  
gaasiballooni vahetamine



Brüleekreemi ja  
flambeerimise jaoks



198216

199039





Vaadake  
videoklippi



198209



198223



199046

### BRÜLEEKREEMI GAASIPÕLETI

- Korduv täitmine
- Alusega
- Ei sisalda gaasiballooni

kood	mm	hind (EUR)
198209	145x(H)190	28,02

### BRÜLEEKREEMI GAASIPÕLETI

- Korduv täitmine - automaatne süüde
- Ei sisalda gaasiballooni
- Alusega

kood	mm	hind (EUR)
198223	115x(H)155	17,59

### BALLOON PÕLETI JAOKS

- Komplektis erinevad otsakud

kood	tk hulk pakendis	ml	hind (EUR)
199046	4	200	5,43
199008	1	200	1,58

### GAASITULEMASIN

- Korduv täitmine
- Tarnitakse ilma gaasita

kood	tk hulk pakendis	mm	hind (EUR)
198124	2	230	8,76



198124

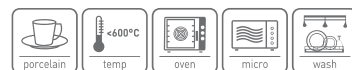

### RAMEKIN-KÜPSETUSVORMID

- Dekoratiivsete soontega

kood	mm	hind (EUR)
783153	ø70x(H)35	1,10
783160	ø90x(H)48	1,37
783627	ø100x(H)25	1,08
783177	ø120x(H)55	2,03



783160

783153

783177



## ELEKTRILINE JUURVILJALÕIKUR PROFI LINE

- Mõeldud suure koguse köögiviljade tükeldamiseks
- Komplektis 5 erinevat löikeid andvat ketast: viilud 2 ja 4 mm ning ribad 3, 5 ja 7 mm
- Lai etteandmisava suurte köögiviljade jaoks
- Väike ava ja press pikkade köögiviljade jaoks
- Korpus alumiiniumivalust
- 2 ohutussüsteemi: esimene - vint fikseerib kaane, teine - elektromagnetiline andur (kaane tõstmise korral lülitub juurviljalõikur välja)
- Väljalüliti vastab vastab EL-i ja selle nõukogu direktiivi B-osa nõuetele



kood	V	W	mm	hind [EUR]
231807	230	550	540x240x(H)450	639,12



Vaadake videoklippi

Laadimispunker avaga suurtele köögiviljadele



Toru pikkade köögiviljade sisestamiseks

231807



Komplektis 5 erinevat löikeid andvat ketast: viilud 2 ja 4 mm ning ribad 3, 5 ja 7 mm



280096



### KETAS VIILUTAMISE JAOKS

- Juurviljalõikurite 231807 ja 231852 jaoks
- Ketas alumiiniumist, lõiketerad roostevabast terasest

kood	paksus (mm)	nugade arv	tüüp	hind [EUR]
280096	1	3	DF-1	40,27
280102	2	3	DF-2	40,27
280126	4	2	DF-4	40,27
280201	6	2	DF-6	40,27
280218	8	1	DF-8	40,27
280225	10	1	DF-10	40,27

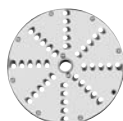

280317



### KETAS RIBASTAMISE JAOKS

- Juurviljalõikurite 231807 ja 231852 jaoks
- Kettad roostevabast terasest

kood	paksus (mm)	tüüp	hind [EUR]
280294	2	DT-2	40,42
280300	3	DT-3	40,42
280416	4,5	DT-5	40,42
280317	7	DT-7	40,42

### ALUS KETASTE JAOKS

- Mahutavus 18 ketast
- Ketaste maksumus ei ole hinna sees

kood	mm	hind [EUR]
280690	400x250x(H)90	17,09



280690

## SUURE ETTEANDMISAVAGA ELEKTRILINE JUURVILJALOIKUR

- Mõeldud suure koguse köögiviljade tükeldamiseks
- Suur sisenemisava terve kapsapea jaoks kuni  $\varnothing$  165 mm
- Väike ava pikkade köögiviljade, nt porgandi ja kurkide jaoks  $\varnothing$  55 mm
- Töökambri korpus alumiiniumivalust, korpuse alumine osa roostevabast terasest
- Mugav survekäepide
- Võimas ventileeritav mootor võimsusega 750 W = 1 hj
- Madalpinge juhtnupud STOPP, START (24 V)
- 2 kaitset: pöörlemise väljalülitus pressi tõstmise ajal pärast kambri ülemise kaane ülestõstmist
- Automaatne pöörlemise sisselülitus pärast pressi allalaskmist
- Lihtne ja kiire lõikeketaste vahetus
- Standardkomplektis 5 ketast: viilud 2 mm (3 lõiketeraga ketas), viilud 4 mm (2 lõiketeraga ketas), ribad 3 mm, ribad 5 mm, ribad 7 mm
- Ärajuhtimisketas
- 4 kummist, mittelibisevat jalga
- Kiirus: 300 pööret minutis
- Kaal: 25 kg



Vaadake videoklippi



231852



Komplektis 5 erinevat lõikeid andvat ketast: viilud 2 ja 4 mm ning ribad 3, 5 ja 7 mm



S.S.  
stainless steel

280621

### V- KUJULINE KETAS

- Juurviljalõikuritele 231807 ja 231852
- Kettad roostevabast terasest

kood	hind (EUR)
280621	40,42



S.S.  
stainless steel

280423

### KETAS KANGIDE JAOKS

- Juurviljalõikuritele 231807 ja 231852
- Ketas alumiiniumist, lõiketerad roostevabast

kood	paksus (mm)	tüüp	hind (EUR)
280423	3x3	DQ-3	56,03



S.S.  
stainless steel

234754

### KETAS FRIIKARTULITE JAOKS

- Juurviljalõikurite 231807, 231852

kood	paksus (mm)	hind (EUR)
234754	8	76,67
234761	10	71,98

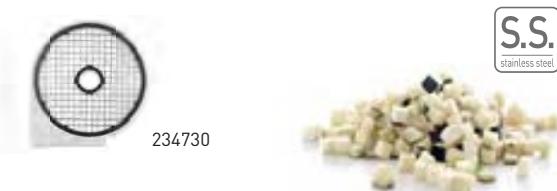

S.S.  
stainless steel

234730

### KETAS KUUBIKUTE JAOKS

- Juurviljalõikurite 231852

kood	paksus (mm)	hind (EUR)
234730	8x8	88,83
234747	10x10	88,83

**NEW!**

# smart cutter

MEHAANILINE TÖÖLEMINE

**SMART CUTTER**

- Ideaalne lahendus juurviljade lõikamiseks tootlustuskohtades, mis teenindavad igapäevaselt kuni 100 inimest
- Komplekti kuulub 4 lõikeketast erinevate lõiketulemuste jaoks: viilud 2 ja 4 mm ja ribad 3 ja 7 mm
- Ketas-eemaldaja, mis garanteerib kõikide hakitud köögiviljade eemaldamise kambri
- Suur ava, ergonoomilise käepideme-tõukuriga, suurtele köögiviljatükkidele: 150x60 mm
- Väike ava ø55 mm väikestele juurviljadele
- Väikese ava tõukur praktilise klambriga, mis tagab stabiilse asendi suure ava kasutamisel
- Kambri ülemine osa on suletud klambritega, varustatud mikrolülitiga, mis lülitab terad tõstmisel välja
- Täiendav kaitse, mis katkestab terade tööd suure ava tõukuri tõstmisel
- Võimas mootor, mis pöörab terasid kuni 1500 p/min
- Korpust valmistatud löögikindlast ABS-plastikust
- 4 kummijalga seadme stabiilsuse tagamiseks ja töö summutamiseks
- Elektrijuhed pikkusega 1,7 m ja maanduspistikuga
- Kaitseklass: IP23
- Müratase: alla 60 dB
- Kaal: 12,5 kg

Kambri eemaldatav  
ülemine osa  
lihtsustab  
puhastamist



Ketas



Ketas  
eemaldaja



Kambri  
alumine osa



kood	V	W	mm	hind (EUR)
222683	230	400	430x285x(H)580	<b>430,98</b>

**Komplektis 4 ketast**

viilud 4 mm



viilud 2 mm



ribad 3 mm



ribad 7 mm





Kaane  
mikrolüüti



Väike ava  
55 mm väikestele  
köögiviljadele



Suur ava, ergonomilise  
käpideme-töukuriga,  
suurtele köögiviljatükidele:  
150x60 mm



## HAKKLIHAMASINAD TOP LINE

- Kõrgekaliteediline professionaalne seade igat tüüpi ilma kontide ja nahata liha peenestamiseks
- Korpus täielikult valmistatud kõrgekaliteedilisest poleeritud roostevabast terasest
- Eemaldatav tööelemendi korpus kirurgilisest terasest 304 18/10
- Lihtne tööelemendi korpuse lahtivõtmine muudab seadme puhastamise kergemaks
- Mootor ülekuumenemiskaitsemega
- Pöörlemiskiirus 165 pöört minutis
- Seade on varustatud reerversi (tagasikäigu) funktsiooniga, juhuks kui tekib vajadus tigu puhastada
- Lähtestamise nupp kaitseb ülekoormuse eest
- Roostevabast terasest anum liha jaoks

- Kaitseklass IPX1
- Mugav käepide ühest kohast teise kandmiseks
- Mittelibisevad jalad
- Komplekt:
- 2 roostevabast terasest resti avadega  $\varnothing 5$  ja  $\varnothing 8$  mm mudelis 210765 ja  $\varnothing 6$  ja  $\varnothing 8$  mm mudelites 210772 ja 210789
- Lõiketera ja tigu valmistatud roostevabast terasest
- Otsak vorstide täitmiseks valmistatud polüpropüleenist
- Press valmistatud polüpropüleenist
- Ei ole mõeldud katkematult töötamiseks (pärast 45 min töötamist lülitage välja ja laske täielikult maha jahtuda)



### HAKKLIHAMASIN TOP LINE 8

- Võimas mootor – kuni 550 W
- Tootlikkus: kuni 80 kg/t
- Resti diameeter: 62 mm
- Kaal: 20,5 kg

kood	V	W	mm	hind (EUR)
210765	230	300	250x370x(H)490	355,58



210413



210406



210390



#### REST HAKKLIHAMASINA JAOKS

kood	mille jaoks sobib	mm	hind (EUR)
210413	210765	$\varnothing 5$	14,62
210420	210765	$\varnothing 8$	14,62

#### LÕIKETERA HAKKLIHAMASINA JAOKS

kood	mille jaoks sobib	hind (EUR)
210406	210765	11,77

#### TIGU

kood	mille jaoks sobib	hind (EUR)
210390	210765	61,34

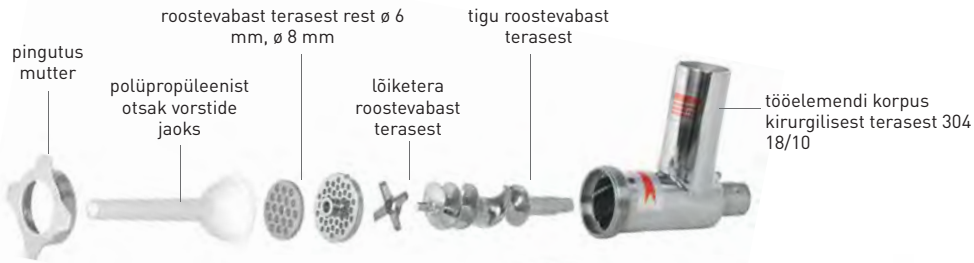

210772

Lihtne tööelemendi korpuse, samuti kõigi sisemiste komponentide lahtivõtmine muudab seadme puhastamise kergemaks



### HAKKLIHAMASIN TOP LINE 12

- Võimas mootor – kuni 730 W
- Tootlikkus: kuni 150 kg/t
- Resti diameeter: 69,8 mm
- Kaal: 24,5 kg

kood	V	W	mm	hind [EUR]
210772	230	550	264x420x(H)548	450,46

### HAKKLIHAMASIN TOP LINE 22

- Võimas mootor – kuni 1100 W
- Tootlikkus: kuni 250 kg/t
- Resti diameeter: 82 mm
- Kaal: 31 kg

kood	V	W	mm	hind [EUR]
210789	230	900	305x490x(H)607	608,98



210451



210444



210437



### REST HAKKLIHAMASINA JAOKS

kood	millega jaoks sobib	mm	hind [EUR]
210451	210772	ø6	16,90
210468	210772	ø8	16,90
210499	210789	ø6	19,28
210505	210789	ø8	19,28

### LÕIKETERA HAKKLIHAMASINA JAOKS

kood	millega jaoks sobib	hind [EUR]
210444	210772	13,81
210482	210789	12,15

### TIGU

kood	millega jaoks sobib	hind [EUR]
210437	210772	64,86
210475	210789	71,51



282199

**HAKKLIHAMASIN PROFI LINE 12**

- Mõeldud väikeettevõtte tingimustes kasutamiseks
- Tigu on valmistatud anodeeritud alumiiniumisulamist
- Korpus, lehter ja anum liha jaoks roostevabast terasest
- Press on valmistatud polüetüleenist
- Õlitatud müravaba hammasmehhanism
- Rest roostevabast terasest  $\varnothing$  70 mm, avade  $\varnothing$  6 mm
- Kaal 19 kg
- Ei ole ette nähtud katkematu töötamise jaoks
- Tootlikkus 200 kg/tund
- Mittelibisevad jalad

kood	V	W	mm	hind [EUR]
282199	230	750	370x220x(H)440	<b>408,00</b>



282007

**HAKKLIHAMASIN PROFI LINE 22**

- Mõeldud väikeettevõtte tingimustes kasutamiseks
- Tigu on valmistatud anodeeritud alumiiniumisulamist
- Korpus, lehter ja anum liha jaoks roostevabast terasest
- Press on valmistatud polüetüleenist
- Õlitatud müravaba hammasmehhanism
- Rest roostevabast terasest  $\varnothing$  82 mm, avade  $\varnothing$  6 mm
- Kaal 24 kg
- Ei ole ette nähtud katkematu töötamise jaoks
- Tootlikkus 300 kg/tund
- Mittelibisevad jalad

kood	V	W	mm	hind [EUR]
282007	230	1100	430x250x(H)510	<b>606,82</b>

**REST HAKKLIHAMASINA JAKS**-  $\varnothing$  70 mm

282267

kood	mille jaoks sobib	mm	hind [EUR]
282229	282199	$\varnothing$ 8	<b>32,13</b>
282236	282199	$\varnothing$ 6	<b>32,13</b>
282243	282199	$\varnothing$ 4,5	<b>32,13</b>
282250	282199	$\varnothing$ 3	<b>32,83</b>
282267	282199	$\varnothing$ 2	<b>39,92</b>

**LÖIKETERA HAKKLIHAMASINA JAKS**

282359

kood	mille jaoks sobib	hind [EUR]
282359	282199	<b>14,56</b>



282304

**TIGU**

- Valmistatud anodeeritud poleeritud alumiiniumist



kood	mille jaoks sobib	hind [EUR]
282304	282199	<b>55,48</b>



282014

**REST HAKKLIHAMASINA JAKS**-  $\varnothing$  82 mm

kood	mille jaoks sobib	mm	hind [EUR]
282014	282007	$\varnothing$ 8	<b>39,86</b>
282021	282007	$\varnothing$ 6	<b>37,96</b>
282038	282007	$\varnothing$ 4,5	<b>37,96</b>
282045	282007	$\varnothing$ 3	<b>40,59</b>
282052	282007	$\varnothing$ 2	<b>48,14</b>



282076

**LÖIKETERA HAKKLIHAMASINA JAKS**

kood	mille jaoks sobib	hind [EUR]
282076	282007	<b>16,78</b>



282069

**TIGU**

- Valmistatud anodeeritud poleeritud alumiiniumist



kood	mille jaoks sobib	hind [EUR]
282069	282007	<b>89,15</b>



Vaadake videoklippi

Lehter on valmistatud poleeritud alumiiniumisulamist



210802

Ületäitmise nupp

### HAKKLIHAMASIN KITCHEN LINE 12

- Kõrgekvaliteediline professionaalne seade igat tüüpi ilma kontide ja nahata liha peenestamiseks
- Kerge lahti võtta, lihtne puhastada
- Mootori ülekuumenemiskaitse
- Pöörlemiskiirus 170 pööret minutis
- Lehter on valmistatud poleeritud alumiiniumisulamist
- Tööelemendi korpus on valmistatud malmivalust (10 mm)
- Polüpropüleenist otsak vorstide jaoks
- Roostevabast terasest anum liha jaoks
- 2 resti  $\varnothing$  70 mm roostevabast terasest avade diameetriga 6 mm ja 8 mm
- Lõiketera ja tigu roostevabast terasest
- Press on valmistatud polüetüleenist
- Lähtestamise nupp kaitseb ülekoormuse eest
- Mittelibisevad jalad
- Tootlikkus: 100 kg/tund
- Ei ole ette nähtud katkematu töötamise jaoks

kood	V	W	mm	hind (EUR)
210802	230	550	432x261x(H)484	426,74

### REST HAKKLIHAMASINA JAKS

-  $\varnothing$  70 mm



931233

kood	mille jaoks sobib	mm	hind (EUR)
931233	210802	$\varnothing$ 8	21,76
931226	210802	$\varnothing$ 6	21,76
931219	210802	$\varnothing$ 4,5	21,76

### LOIKETERA HAKKLIHAMASINA JAKS



931240

kood	mille jaoks sobib	hind (EUR)
931240	210802	14,27

### TIGU



931257

kood	mille jaoks sobib	hind (EUR)
931257	210802	40,10

Roostevabast terasest anum liha jaoks



Lehter on valmistatud poleeritud alumiiniumisulamist



210819

Ületäitmise nupp

### HAKKLIHAMASIN KITCHEN LINE 22

- Kõrgekvaliteediline professionaalne seade igat tüüpi ilma kontide ja nahata liha peenestamiseks
- Kerge lahti võtta, lihtne puhastada
- Mootori ülekuumenemiskaitse
- Pöörlemiskiirus 170 pööret minutis
- Lehter on valmistatud poleeritud alumiiniumisulamist
- Tööelemendi korpus on valmistatud malmivalust (10 mm)
- Polüpropüleenist otsak vorstide jaoks
- Roostevabast terasest anum liha jaoks
- 2 resti  $\varnothing$  82 mm roostevabast terasest avade diameetriga 6 mm ja 8 mm
- Lõiketera ja tigu roostevabast terasest
- Press on valmistatud polüetüleenist
- Lähtestamise nupp kaitseb ülekoormuse eest
- Mittelibisevad jalad
- Tootlikkus: 200–220 kg/tund
- Ei ole ette nähtud katkematu töötamise jaoks

kood	V	W	mm	hind (EUR)
210819	230	750	427x261x(H)486	499,04

### REST HAKKLIHAMASINA JAKS

-  $\varnothing$  82 mm



933343

kood	mille jaoks sobib	mm	hind (EUR)
933343	210819	$\varnothing$ 8	24,36
933336	210819	$\varnothing$ 6	24,36
933329	210819	$\varnothing$ 4,5	24,36

### LOIKETERA HAKKLIHAMASINA JAKS



931240

kood	mille jaoks sobib	hind (EUR)
933350	210819	14,74

### TIGU



931257

kood	mille jaoks sobib	hind (EUR)
933367	210819	41,87

**HAKKLIHAMASIN TOP LINE 350**

- Mõeldud liha ja kala hakklihaks peenestamiseks ja kotletimassi korduvpeenestamiseks
- Võimalus spetsiaalse otsaku abil vorste täita
- Korpus roostevabast terasest
- Tööelement alumiiniumist
- Ventileeritav kolmefaasiline mootor tagab katkematu töö
- Mootori pöörlemiskiirus: 185 pööret minutis
- Tootlikkus 350 kg/t
- Reerversfunktsioon
- Komplektis 2 resti diameetriga 82 mm avadega 5 mm ja 9 mm
- CE- ja B-märgise ohutusnõuetele vastavuse sertifikaat
- Kaal: 42 kg

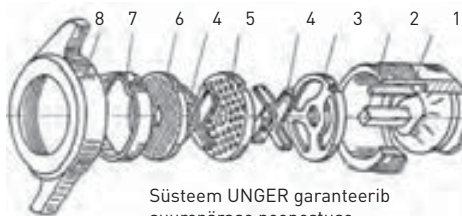

Süsteem UNGER garanteerib suurepärase peenestuse

- 1 - Ühenduspulk
- 2 - Tigu
- 3 - Lõiketera
- 4 - 2 x lõiketera kahepoolne
- 5 - Rest avadega 9 mm
- 6 - Rest avadega 5 mm
- 7 - Tugirõngas
- 8 - Pingutusmutter



kood	mm	V	W	hind [EUR]
228182	560x520x(H)420	400	1900	<b>980,56</b>



Otsak vorsti jaoks



Tugirõngas



228182

**HAKKLIHAMASIN HENDI 198**

- Mõeldud kodustes tingimustes ja väikeettevõtetes kasutamiseks
- Korpus alumiiniumist
- Metallist sisestusanum ja plastist anum valmis hakkliha jaoks
- Press on valmistatud plastist
- Alumiiniumist tigu, lõiketera roostevabast terasest, restid pulberterasest
- Komplektis 2 resti  $\varnothing 65,8$  mm avadega 4 ja 7 mm ja rest liha hakkimiseks
- 3 plastist otsakut vorstide täitmiseks:  $\varnothing 12$ ,  $\varnothing 15$  ja  $\varnothing 20$  mm
- Otsak böfi valmistamiseks
- Ümberlüüti: sisse/välja/reervers
- Ei ole ette nähtud katkematu töötamise jaoks
- Kaal: 5,2 kg

kood	V	W	mm	hind [EUR]
210864	230	400	275x190x(H)347	<b>113,82</b>



3 otsakut vorstide täitmiseks:  $\varnothing 12$ ,  $\varnothing 15$  ja  $\varnothing 20$  mm

Tigu, lõiketera, 2 resti  $\varnothing 65,8$  mm ja rest liha hakkimiseks



Plastist kaanega anum liha jaoks



Vaadake videoklippi



Pöörlemissuuna vahetamine

210864

Lõikemehhanism ½ UNGER =  
tööelemendi siseosa roostevabast  
terasest + tigu + rest liha  
hakkimiseks + lõiketera + rest

S.S.  
stainless steel

## HAKKLIHAMASIN PROFI LINE 1/2 UNGER 12

- Mõeldud professionaalseks kasutamiseks, sobib ideaalselt lihapoodide, supermarketite, suurte sööklate, restoranide ja muude toidustusasutuste jaoks.
- Igat tüüpi ilma kontide ja nahata liha peenestamiseks.
- Elegantne korpus valmistatud poleeritud alumiiniumsulamist.
- Eemaldatav lehter valmistatud roostevabast terasest AISI 304
- Õlitatud müravaba hammasmehhanism.
- Ventilaatoriga jahutatav ülekuumenemiskaitsega asünkroonne mootor.
- Teo pöörete arv: 140 pööret minutis
- Press valmistatud polüetüleenist
- Komplektis rest avadega  $\varnothing$  6,5 mm ja rest liha hakkimiseks.
- Roostevabast terasest anum liha jaoks
- Laadimisava:  $\varnothing$  52 mm
- Lehtri väljumisava:  $\varnothing$  70 mm
- Kaal: 23 kg



Tööelemendi lihtne  
ja kiire paigaldamine  
mootori korpusele

kood	mm	V	W	hind (EUR)
282274	460x240x(H)510	400	1100	799,00

282274



**NEW!**

231821

PC polycarbonate  
S.S. stainless steel

## LAUAPEALNE KUTTER

- Kutter on mõeldud homogeniseerimiseks, segamiseks ja hakkimiseks
- Korpus on valmistatud roostevabast terasest, ülemine kaas on läbipaistvast toidupolükarbonaadist
- Nuppuodega pult
- Lisakaitse mikrolüliti kaanel ja segamiskatla toe alusel
- Mootori pidur
- Mahutavus  $\varnothing$ 210x(H)105 mm
- Kutter on varustatud kahelabalise teraga
- Kiirus 1400 p/min
- Kaal: 18 kg

kood	maht (l)	V	W	mm	hind (EUR)
231821	3	230	750	240x310x(H)460	729,45



## LINTSAAG KONTIDE SAAGIMISEKS

- Korpus lakitud alumiiniumist
- Tööelemendid roostevabast terasest
- Avariinupp
- Mootori pidur
- Mikroväljalüliti sae kaane peal
- Lõike paksuse ja kõrguse regulaator
- Noa pikkus 1550 mm
- Lõikamise kasulik pikkus: 170x(k)150 mm
- Tööpind 330x300 mm

kood	kaal (kg)	V	W	mm	hind (EUR)
282502	37	230	750	530x400x(H)850	1351,86



282502

AL aluminium  
S.S. stainless steel



Vaadake videoklippi



Komplektis 4 roostevabast terasest otsakut diameetriga 16/22/32/38 mm

**VORSTIMASIN PROFI LINE - VERTIKAALNE**

- Mõeldud omavalmistatud vorstide täitmiseks
- Sobib ideaalselt väikeste kaupluste, restoranide, kohvikute ja maaturismiga tegelevate ettevõtete jaoks
- Valmistatud roostevabast terasest
- Varustatud kahe kiirusega etteandega: suur kiirus kolvi tõstmiseks; väike kiirus (väikese koormuse korral) vorstikestade hakklihaga täitmiseks
- Osasid, millel on vahetu kokkupuude toiduainetega, on puhastamise ja täitmise jaoks lihtne lahti võtta
- Komplektis 4 otsakut diameetriga 16/22/32/38 mm, pikkus 180 mm
- Laager ja hammasülekanne karastatud terasest, vastupidavad suurtele koormustele

kood	maht (l)	mm	silindri suurus (mm)	hind (EUR)
282571	3	300x340x(H)570	ø140x(H)200	<b>132,60</b>
282588	5	300x340x(H)690	ø140x(H)320	<b>153,00</b>
282090	7	300x300x(H)780	ø140x(H)460	<b>213,25</b>
282151	10	370x320x(H)670	ø219x(H)270	<b>262,65</b>

**VORSTIMASIN PROFI LINE - HORISONTAALNE**

- Mõeldud omavalmistatud vorstide täitmiseks
- Sobib ideaalselt väikeste kaupluste, restoranide, kohvikute ja maaturismiga tegelevate ettevõtete jaoks
- Valmistatud roostevabast terasest
- Varustatud kahe kiirusega etteandega: suur kiirus kolvi tõstmiseks; väike kiirus (väikese koormuse korral) vorstikestade hakklihaga täitmiseks
- Osasid, millel on vahetu kokkupuude toiduainetega, on puhastamise ja täitmise jaoks lihtne lahti võtta
- Komplektis 4 otsakut diameetriga 16/22/32/38 mm, pikkus 180 mm
- Laager ja hammasülekanne karastatud terasest, vastupidavad suurtele koormustele

kood	maht (l)	mm	silindri suurus (mm)	hind (EUR)
282595	3	470x230x(H)240	ø140x(H)200	<b>127,50</b>
282601	5	590x230x(H)240	ø140x(H)320	<b>147,90</b>
282618	7	830x230x(H)240	ø140x(H)460	<b>139,02</b>



Komplektis 4 roostevabast terasest otsakut diameetriga 16/22/32/38 mm



**NEW!**



282663

282625

### ELEKTRILINE MOOTOR VORSTIMASINA PROFI LINE JAOKS

- Kergendab märkimisväärselt vorstitoodete valmistamist
- Kiiruse reguleerimine
- Juhtimine jalgpedaali abil
- Kolvi üles ja alla liikumise ümberlüüti
- Vorstimasinasse iseseisvaks paigaldamiseks
- Kaal: 5 kg

kood	mm	vertikaalsete vorstimasinatena jaoks, silindri (mm)	V	hind (EUR)
282625	220x180x(H)180	ø140	230	326,00

### OTSAK HAMBURGERITE VORMIMISEKS

- Kasutamiseks koos hakklihamasina või vorstimasinaga hamburgerite vormimise jaoks lihast kaaluga umbes 150 g (mõõtmega ø100x(k)19 mm)
- Valmistatud vastupidavast ABS-plastist
- Tootlikkus: kuni 20 hamburgerit minutis
- Võimaldab hoida käte puhtust
- Sobib:

- vertikaalsetele vorstimasinatetele: 282571, 282588, 282090, 282151
- Top Line'i hakklihamasinatele: 210765, 210772

kood	vormi diameeter (mm)	mm	kaal (kg)	hind (EUR)
282663	ø100	255x270x260	1,5	60,84

### VORSTIMASSI SEGAJA - KÄSITSI

- Mõeldud väikeste suitsutatusehhide, restoranide, kohvikute ja maaturismiga tegelevate ettevõtete jaoks
- Segab hakkliha kokku muude koostisainetega, nt maitseainetega, mõeldud vorstide, sardellide ja teiste vorstitoodete valmistamiseks
- Käsitlamiseks
- Korpus roostevabast terasest AISI 304
- Väga lihtne hooldamine ja puhastamine

kood	mm	maht (l)	kaal (kg)	hind (EUR)
282670	480x230x(H)330	11	5,5	121,92
282687	580x250x(H)415	21	7,5	168,30





282649

**PRESS HAMBURGERITE JAOKS - KÄSITSI**

- Ühesuguse suurusega hamburgerite vormimiseks, diameeter 100 või 130 mm (sõltuvalt mudelist)
- Ülemises suruelemendis sisseehitatud anum valmis hamburgerite vahele kilede asetamise jaoks
- Nupp korpuse küljeosal laseb vormi põhja järgmise portsjoni hakkliha jaoks alla
- Mugav kang võimaldab vormitud hamburgerid lihtsasti vormist välja võtta
- Lihaga kokku puutuvad osad on valmistatud roostevabast terasest

kood	hamburgerivorm	kaal (kg)	mm	hind (EUR)
282649	ø100 mm	5,7	240x210x(H)280	127,50
282656	ø130 mm	6,5	255x270x(H)250	136,00



282113

S.S. stainless steel  
Al aluminium

**NEW!****HAMBURGERIPRESS**

- Lihaga kokku puutuvad detailid on valmistatud roostevabast terasest
- Korpus valmistatud alumiiniumist
- Mugav kang hamburgerite valmistamiseks
- Riil polüetüleenist tihenditega

kood	kaal (kg)	mm	hind (EUR)
282113	5,2	330x250x(H)300	145,89

**TIHENDID HAMBURGERITE JAOKS MÕELDUD PRESSILE**

kood	kaal (kg)	mm	hind (EUR)
282120	1	ø130	31,08

Al aluminium  
PP polypropylene



513026

**PRESS HAMBURGERITE JAOKS - KÄSITSI**

- Hamburgeri diameeter 120 mm
- Valmistatud alumiiniumivalust, mittekleepuva pinnakattega
- Käepide polüpropüleenist

kood	mm	hind (EUR)
513026	ø120	7,35



513033



Vaadake videoklippi

**PRESS TORTILJADE JAOKS - KÄSITSI**

- Tortilja maksimaalne diameeter: 250 mm
- Valmistatud alumiiniumivalust, punasest pulbervarvist pinnakattega

Al aluminium

kood	mm	hind (EUR)
513033	255x202x(H)95	15,06



226810

### KARTULIKOORIMISMASIN PROFI LINE 10 KG

- Valmistatud täielikult roostevabast terasest
- Läbipaistev kaas
- Digitaalne taimer
- Jäätmete koguja on paigaldatud vahetult kartulikooremisinasina alla
- Abrasiivne ketas
- Seinad kaetud abrasiivse materjaliga
- Ohutusväljalülitus
- Komplektis abrasiivse materjali varu seinte jaoks
- Konstruktsioon vastab EL-i ja selle nõukogu direktiivi B-osa nõuetele
- Tootlikkus: 100 kg/t
- Kaal: 40 kg

kood	laadimine (kg)	V	W	mm	hind (EUR)
226810	10	400	550	530x660x(H)850	1410,24



Digitaalne taimer



226834

### KARTULIKOORIMISMASIN PROFI LINE 5 KG

- Valmistatud täielikult roostevabast terasest
- Läbipaistev kaas, digitaalne taimer
- Jäätmete koguja on paigaldatud vahetult kartulikooremisinasina alla
- Abrasiivne ketas
- Seinad kaetud abrasiivse materjaliga
- Ohutusväljalülitus
- Komplektis abrasiivse materjali varu seinte jaoks
- Konstruktsioon vastab EL-i ja selle nõukogu direktiivi B-osa nõuetele
- Tootlikkus: 75 kg/t
- Kaal: 35 kg

kood	laadimine (kg)	V	W	mm	hind (EUR)
226834	5	230	370	530x520x(H)700	1165,06

Läbipaistev kaas

Jäätmete koguja



226841

Läbipaistev aknake



Massiivne abrasiivne ketas ja abrasiivne anum

### KARTULIKOORIMISMASIN HENDI 7

- Seade kartulite, porgandite, peetide jms koorimiseks
- Valmistatud täielikult roostevabast terasest
- Kaas akrüülist aknakesega
- Ohutusväljalülitus
- Massiivne abrasiivne ketas ja abrasiivne anum
- Külgmine väljalaskeotsak
- Sisseehitatud ajarelee
- Võib kergesti lahti võtta ja puhastada
- Vastab CE- ja B-ohutusmärgiste nõuetele
- Tootlikkus: 150 kg/t
- Kaal: 46 kg

kood	laadimine (kg)	V	W	mm	hind (EUR)
226841	7	400	510	460x500x(H)800	1067,20
226858	Jäätmekoguja kartulikooremisinasina Hendi 7 jaoks				78,80

**VIILUTAJA PROFI LINE**

- Valmistatud anodeeritud alumiiniumist
- Õhkjahutusega mootor, kaitstud metallkaanega
- Blokeerimismehhanism ja kaitseekraan
- Eemaldatav juhtplaat muudab pärast lõikamist jääkide kõrvaldamise lihtsamaks
- Lihtne lahtivõtmine muudab puhastamise kergemaks
- Lõikeketta kaitseekraan, sisseehitatud seade teritamise jaoks
- Lõikenõu kaldasend, kõrge kvaliteediline lõiketera
- Ei ole ette nähtud juustu lõikamise jaoks



210031



210048

**VIILUTAJA PROFI LINE 195**

- Lõikenõu diameeter: 195 mm
- Viilu paksuse sujuv reguleerimine 0-12 mm
- Lõigatava toote maksimaalne diameeter ≈ 120 mm

kood	V	W	mm	hind (EUR)
210031	230	200	400x400x(H)330	<b>331,86</b>

**VIILUTAJA PROFI LINE 220**

- Lõikenõu diameeter: 220 mm
- Viilu paksuse sujuv reguleerimine 0-12 mm
- Lõigatava toote maksimaalne diameeter ≈ 150 mm

kood	V	W	mm	hind (EUR)
210048	230	280	440x420x(H)350	<b>336,19</b>



Akrüülist kaitseekraan



Blokeerimismehhanism



Sisseehitatud seade teritamise jaoks



Lõikeketta kaitseekraan



Väljalüüti vastab EL-i normidele



Õhkjahutusega mootor



Vaadake  
videoklippi



210000



210017

### VIILUTAJA PROFI LINE 250

- Lõikenoa diameeter: 250 mm
- Viilu paksuse sujuv reguleerimine 0–12 mm
- Lõigatava toote maksimaalne diameeter ≈ 180 mm

kood	V	W	mm	hind (EUR)
210000	230	320	485x420x(H)395	403,02

### VIILUTAJA PROFI LINE 300

- Lõikenoa diameeter: 300 mm
- Viilu paksuse sujuv reguleerimine 0–15 mm
- Lõigatava toote maksimaalne diameeter ≈ 200 mm

kood	V	W	mm	hind (EUR)
210017	230	420	600x480x(H)450	711,39

### MITTEKLEPUV TEFLONIST LÕIKETERA VIILUTAJATE PROFI LINE JAOKS

- Juustu lõikamiseks

kood	mitte jaoks sobib	mm	hind (EUR)
975800	210031	ø195	71,16
975732	210048	ø220	79,80
975749	210000	ø250	89,03
975756	210017	ø300	119,33



Vaadake  
videoklippi



975732



## VIILUTAJAD KITCHEN LINE



- Korpus anodeeritud alumiiniumist
- Läbipaistev kaitseekraan
- Eemaldatav juhtplaat muudab pärast lõikamist jääkide kõrvaldamise lihtsamaks
- Lõikeketta kaitseekraani lihtne lahtivõtmine muudab puhastamise kergemaks



210215



Vaadake videoklippi

- Lõikeketta kaitseekraan, sisseehitatud seade teritamise jaoks
- Lõikenõa kaldasend, kõrgevaliteediline lõiketera
- Korpuse eemaldamise korral blokeerib kaitsemehhanism lõiketera pöörlemise
- 4 libisemisvastast jalga

### VIILUTAJA KITCHEN LINE 250

- Mootor võimsusega 0,2 hj õhkjahutusega, eest
- kaitstud plastist kaanega
- Lõikenõa diameeter: 250 mm
- Lõigatava toote ligilähedane maksimaalne diameeter: 180 mm
- Lõike paksuse sujuv reguleerimine 0-11 mm
- Kaal: 16,4 kg

kood	V	W	mm	hind (EUR)
210215	230	150	494x402x(H)398	323,94



210246

### VIILUTAJA KITCHEN LINE 300

- Mootor võimsusega 0,3 hj õhkjahutusega, eest kaitstud plastist kaanega
- Lõikenõa diameeter: 300 mm
- Lõigatava toote ligilähedane maksimaalne diameeter: 180 mm
- Lõike paksuse sujuv reguleerimine 0-14 mm
- Kaal: 24 kg

kood	V	W	mm	hind (EUR)
210246	230	250	615x494x(H)477	534,06



210222

Teflonist pinnakate muudab kõvade juustude lõikamise kergemaks



Vaadake videoklippi

### TEFLONIST PINNAKATTEGA VIILUTAJA KITCHEN LINE 250

- Lõiketera, lõiketera kaitseekraan ja juhtplaat on kaetud tefloniga, mis muudab juustude lõikamise märkimisväärselt kergemaks
- Mootor võimsusega 0,2 hj õhkjahutusega, eest kaitstud plastist kaanega
- Lõikenõa diameeter: 250 mm
- Lõigatava toote ligilähedane maksimaalne diameeter: 180 mm
- Lõike paksuse sujuv reguleerimine 0-11 mm
- Kaal: 16,4 kg

kood	V	W	mm	hind (EUR)
210222	230	150	494x402x(H)398	350,20

Akrüülist kaitseekraan



Sisseehitatud seade teritamise jaoks



Mootori õhkjahutus, plastist kaas



Väljalüliti vastab EL-i normidele



## VIILUTAJA PROFI LINE RED EDITION

- Valmistatud anodeeritud alumiiniumist
- Õhkjahutusega mootor, kaitstud metallkaanega
- Blokeerimismehhanism ja kaitseekraan
- Eemaldatav juhtplaat muudab pärast lõikamist jääkide kõrvaldamise lihtsamaks
- Lihtne lahtivõtmine muudab puhastamise kergemaks
- Lõikeketta kaitseekraan, sisseehitatud seade teritamise jaoks
- Lõikenõa kaldasend, kõrgevaliteediline lõiketera
- Ei ole ette nähtud juustu lõikamise jaoks
- Lõikenõa diameeter: 220 mm
- Viilu paksuse sujuv reguleerimine kuni 12 mm
- Lõigatava toote maksimaalne diameeter ≈ 150 mm
- Korpus punast värvi



970294

kood	V	W	mm	hind [EUR]
970294	230	280	440x420x(H)350	366,24



Vaadake videoklippi



Komplektis otsak loomaliha ja sealihaga kobestamiseks



## ELEKTRILINE LIHAKOBESTAJA

- Ideaalne restoranide, lihapoodide ja toitlustusasutuste jaoks
- Lihaportsjoni maksimaalne suurus: laius 160 mm x paksus 30 mm
- Tootlikkus kuni 800 portsjonit liha tunnis
- Korpus roostevabast terasest
- Komplektis otsak loomaliha ja sealihaga kobestamiseks
- Kobestavate lõiketerade pöörlemise kiirus: 75 pöört minutis
- Sisseehitatud ventilaatoriga jahutatav mootor
- 4 kummist jalga



975305

kood	V	W	mm	hind [EUR]
975305	230	350	465x220x(H)430	560,32

975329



## OTSIK LINNULIHA JAOKS

- Korpus roostevabast terasest
- 2 rulli polüpropüleenist
- Rulli pikkus 180 mm



kood	mm	hind [EUR]
975329	235x130x(H)120	131,33

975312



## OTSIK ŠAURMA JAOKS

- Korpus roostevabast terasest
- 2 gruppi nuge, mis lõikavad liha ribadeks laiussega 4 mm
- Rulli pikkus 165 mm



kood	mm	hind [EUR]
975312	235x130x(H)120	403,02

## ÕLIVABA PUMBAGA VAAKUPAKENDAMISE MASIN



Kumer kaas



975398

### VAAKUPAKENDAMISE MASIN KITCHEN LINE

- Korpus ja kamber valmistatud kõrgekvaliteedilisest roostevabast terasest
- Läbipaistev ABS-plastist kaas tagab kontrolli pakendamise protsessi üle
- Professionaalseks kasutamiseks
- Vaakumsükli ja keevitamise aja reguleerimine
- Vaakumi taseme digitaalne ekraan
- Pumba tootlikkus: 77 l/min

- Kambri mõõtmed: 350x300x(k)110 mm
- Keevitusriba: 295 mm
- Keevitusriba laius: 3,5 mm
- Kaal: 24,4 kg

kood	V	W	mm	hind (EUR)
975398	230	630	429x359x(H)345	<b>849,24</b>



971369

## NEW!

### PAKENDID VAAKUPAKENDAMISE JAOKS JA SOUS-VIDE'I JAOKS

kood		mm	hind (EUR)
971369	100 tk	150x200	<b>4,57</b>
971345	100 tk	150x250	<b>6,02</b>
971376	100 tk	200x300	<b>9,38</b>
971352	100 tk	250x350	<b>13,48</b>
971383	100 tk	300x400	<b>18,78</b>



Kumer kaas



Süvendatud kamber ainult  
mudelil 975251



975251

### VAAKUPAKENDAMISE MASIN PROFI LINE

- Mõeldud toiduainete ja tehniliste kaupade pakendamiseks
- Korpus ja kamber valmistatud kõrgekvaliteedilisest roostevabast terasest 304
- Tänu sügavale kambriale (mudel 975251) ja kumerale kaanele on võimalik pakendada suuri portsjoneid
- Läbipaistev kaas valmistatud vastupidavast kulumiskindlast materjalist
- Tihendil on V-kujuline lõige, mis garanteerib vaakumi kõrge taseme
- Digitaalne ekraan
- Lihtne kasutada

- Automaatne töörežiim
- Reguleeritav keevitamise aeg
- Vaakumi taseme kontrollimise manomeeter
- Vaakumpumba tootlikkus 10 m<sup>3</sup>/tund mudelitel 975251 ja 975268 ja 20 m<sup>3</sup>/tund mudelil 975275

kood	keevitusriba (mm)	mm	V	W	hind (EUR)
975251	260	330x480x(H)360	230	370	<b>1019,76</b>
975268	300	370x480x(H)435	230	370	<b>1090,93</b>
975275	350	425x560x(H)460	230	750	<b>1256,97</b>



### PAKENDID VAAKUPAKENDAMISEKS

kood		mm	hind (EUR)
970607	100 tk	140x200	<b>2,65</b>
970386	100 tk	160x230	<b>3,17</b>
970614	100 tk	200x300	<b>5,43</b>
970393	100 tk	250x350	<b>7,50</b>
970621	100 tk	300x400	<b>10,19</b>



201428



Vaadake videoklippi

### VAAKUMPAKENDAMISE MASIN PROFI LINE 260

- Keevitusriba 260 mm, laius: 5 mm
- Vaakumtsükli ja keevituse aja reguleerimine
- automaatne ja käsitsijuhtimine
- Sobib vedelike ja suure veesisaldusega toiduainete vaakumpakendamiseks
- Digitaalne ekraan ja käsimanomeeter
- Suure tootlikkusega vaakumpump: tekitab kiiresti vaakumi ja rõhu 1009 mbar
- Korpus ja kamber valmistatud kõrgevaliteedilisest roostevabast terasest
- Süvend põhjal ja läbipaistev kuplisarnane kaas võimaldavad pakendada suuri portsjoneid
- Pumba tootlikkus: 8 m<sup>3</sup>/t
- Kambri mõõtmed: 280x393x(k)110 mm

kood	V	W	mm	hind (EUR)
201428	230	1000	330x480x(H)356	<b>884,00</b>



201435

### VAAKUMPAKENDAMISE MASIN PROFI LINE 300

- Keevitusriba 300 mm, laius: 5 mm
- Vaakumtsükli ja keevituse aja reguleerimine
- automaatne ja käsitsijuhtimine
- Sobib vedelike ja suure veesisaldusega toiduainete vaakumpakendamiseks
- Digitaalne ekraan ja käsimanomeeter
- Suure tootlikkusega vaakumpump: tekitab kiiresti vaakumi ja rõhu 1009 mbar
- Korpus ja kamber valmistatud kõrgevaliteedilisest roostevabast terasest
- Süvend põhjal ja läbipaistev kuplisarnane kaas võimaldavad pakendada suuri portsjoneid
- Pumba tootlikkus: 8 m<sup>3</sup>/t
- Kambri mõõtmed: 300x350x(k)110 mm

kood	V	W	mm	hind (EUR)
201435	230	950	359x425x(H)356	<b>757,16</b>



201442



Vaadake videoklippi

### VAAKUMPAKENDAMISE MASIN PROFI LINE 410

- Keevitusriba 410 mm, laius: 3 mm
- Vaakumtsükli, keevituse, õhuga täitumise ja jahtumise aja reguleerimine – automaatne ja käsitsijuhtimine
- Sobib vedelike ja suure veesisaldusega toiduainete vaakumpakendamiseks
- Digitaalne ekraan ja käsimanomeeter
- Suure tootlikkusega vaakumpump: tekitab kiiresti vaakumi ja rõhu 1009 mbar
- Korpus ja kamber valmistatud kõrgevaliteedilisest roostevabast terasest
- Süvend põhjal ja läbipaistev kuplisarnane kaas võimaldavad pakendada suuri portsjoneid
- Kamber on varustatud tihendiga pakendite fikseerimise jaoks
- Pumba tootlikkus: 20 m<sup>3</sup>/t
- Kambri mõõtmed: 425x457x(k)100 mm

kood	V	W	mm	hind (EUR)
201442	230	1000	505x567x(H)465	<b>1343,55</b>





## VAAKUPAKENDAMISE MASIN PROFI LINE – ILMA KAMBRITA

- Valmistatud roostevabast terasest
- Professionaalne pump ja vaakumi manomeeter
- Kaks programmi: käsitsi- ja automaatse režiimi jaoks
- Digitaalne ekraan
- Reguleeritav keevitamise aeg
- Teflonist pinnakattega keevitusriba
- Kolbvaakumpumba võimsus: 20 l/min, 970447: 40 l/min
- Kasutada ainult lainelisi vaakumpakendeid



Vaadake  
videoklippi

kood	keevitusriba (mm)	mm	V	W	hind [EUR]
970362	350	370x280x(H)170	230	250	<b>356,16</b>
970430	400	420x280x(H)170	230	270	<b>454,58</b>
970447	500	520x280x(H)170	230	350	<b>676,59</b>



970362

## VAAKUPAKENDAMISE MASIN KITCHEN LINE – ILMA KAMBRITA

- Valmistatud roostevabast terasest
- Professionaalne vaakumpump
- Poolautomaatne juhtimine
- Teflonist pinnakattega keevitusriba
- Vaakumpump: 20 l/min
- Kasutada ainult lainelisi vaakumpakendeid



kood	keevitusriba (mm)	mm	V	W	hind [EUR]
975336	350	370x260x(H)130	230	250	<b>283,32</b>



975336

## NEW!

### PAKENDID VAAKUPAKENDAMISEKS - LAINELISED

- 2-kihilised
- Sisemine kiht 60 µm paksusest polüpropüleenist, sobib kokkupuuteks toiduainetega
- Välimine kiht 15 µm polüamiidist (nailon) suurendab tugevust ja garanteerib hermeetilisuse
- Üldpaksus: 75 µm
- Materjalid toimivad UV-filtrina
- Gofreeritud kiht hõlbustab õhu välja imamist ja vaakumi moodustumist
- Võib kasutada temperatuuridel -20 °C kuni +110 °C
- Kambriga ja kambrita vaakumpakendusmasinatele

kood	mm	hind [EUR]
971390	100 tk 150x250	<b>6,27</b>
971406	100 tk 200x300	<b>10,83</b>
971413	100 tk 300x400	<b>28,40</b>
971420	100 tk 150x400	<b>13,48</b>
971437	100 tk 250x350	<b>15,88</b>
971444	2 rulli 200x6000	<b>9,15</b>
971451	2 rulli 280x6000	<b>13,97</b>



971390



971444



975411

### VAAKUPAKENDAMISE MASIN KITCHEN LINE – ILMA KAMBRITA

- Vaakumpakendamise tsükli digitaalne ekraan
- Valikus on kaks vaakumi režiimi: püsiv ja impulssrežiim
- Käepidemel asuvad täiendavad nupud vaakumi ja keevituse kiirkäivitamiseks
- Automaatne väljalülitus, kui seadet ei kasutata 10 minuti vältel
- Elektrienergia kokkuhoid
- Keevitusriba laius 5 mm tagab hermeetilisuse
- Keevitusriba kõrge voimsus võimaldab lühendada aega kuni 2–3 s
- Pakendite keevitamise aja reguleerimine
- Kõrge tootlikkusega pump: 16 l/min
- Korpus roostevabast terasest

- Tugev käepide
- Võimalus kasutada alust pakendite jaoks rullis 970638
- Kasutada ainult lainelisi vaakumpakendeid max laiusega 406 mm
- Kaal: 6,9 kg

kood	keevitusriba (mm)	V	W	mm	hind (EUR)
975411	vaakumpakendamise masin + alus	406	230 650	490x382x(H)145	<b>345,98</b> <b>NEW!</b>
975374	vaakumpakendamise masin	406	230 650	490x260x(H)145	<b>306,43</b>
970638	alus			487x122x(H)107	<b>15,76</b>



975350

### VAAKUPAKENDAMISE MASIN BUDGET LINE – ILMA KAMBRITA

- Korpus valmistatud ABS-plastist
- Valikus 2 erineva kestvusega keevitamise tsükliit
- Võimalus kasutada pakendeid rullis
- Ainult pakendite jaoks max laiusega 310 mm
- Keevitusriba laius 2 mm
- Kiire keevitusprotsess hoiab ära niiskuse sattumise pakendisse
- Pumba tootlikkus: 11 l/min
- Keevitusriba tõstetaval kaanel viib töötamise ajal põletuste saamise riski miinimumini ja muudab seadme puhastamise lihtsamaks
- Kõrge kasutusmugavus töötamisel tänu madalale müratasemele
- Kaal: 1,74 kg



970461

### VAAKUPAKENDAMISE MASIN FRESH BUDGET LINE – ILMA KAMBRITA

- Korpus valmistatud ABS-st
- Keevitusriba 300 mm
- Õli vaakumpumba võimsus: 10 l/min.
- Netokaal: 2,3 kg
- Kasutada ainult lainelisi vaakumpakendeid

kood	keevitusriba (mm)	mm	V	W	hind (EUR)
975350	310	390x160x(H)92	230	110	<b>64,79</b>

kood	keevitusriba (mm)	mm	V	W	hind (EUR)
970461	300	380x180x(H)80	230	130	<b>116,29</b>

## PAKENDID VAAKUPAKENDAMISE MASINA JAOKS



### PAKENDID VAAKUPAKENDAMISEKS

- Valmistatud mitmekihilisest tükkest PA/PE (nailon/polüetüleen) paksusega 65 µm

kood		mm	hind (EUR)
970607	100 tk	140x200	2,65
970386	100 tk	160x230	3,17
970614	100 tk	200x300	5,43
970393	100 tk	250x350	7,50
970621	100 tk	300x400	10,19



### PAKENDID VAAKUPAKENDAMISE JAOKS JA SOUS-VIDE'I JAOKS

## NEW!

- Sobib Sous Vide meetodil roogade valmistamiseks
- 2-kihilised. Polüpropüleenist sisekiht 60 µm, sobib kokkupuuteks toiduainetega
- Välimine kiht 15 µm polüamiidist (nailon) suurendab tugevust ja garanteerib hermeetilisuse
- Üldpaksus: 75 µm
- Materjalid toimivad UV-filtrina
- Võib kasutada temperatuuridel -20 °C kuni +110 °C
- Sobib vaakumpakendajatele

kood		mm	hind (EUR)
971369	100 tk	150x200	4,57
971345	100 tk	150x250	6,02
971376	100 tk	200x300	9,38
971352	100 tk	250x350	13,48
971383	100 tk	300x400	18,78



971444

### VAAKUPAKENDID GOFREERITUD

## NEW!

- 2-kihilised
- Polüpropüleenist sisekiht 60 µm, sobib kokkupuuteks toiduainetega
- Välimine kiht 15 µm polüamiidist (nailon) suurendab tugevust ja garanteerib hermeetilisuse
- Üldpaksus: 75 µm
- Materjalid toimivad UV-filtrina
- Gofreeritud kiht hõlbustab õhu välja imamist ja vaakumi moodustumist
- Võib kasutada temperatuuridel -20 °C kuni +110 °C
- Kambriga ja kambrita vaakumpakendusmasinatele

kood		mm	hind (EUR)
971444	2 rulli	200x6000	9,15
971451	2 rulli	280x6000	13,97



## NEW!



### PAKENDID VAAKUPAKENDAMISEKS - LAINELISED

- 2-kihilised
- Sisemine kiht 60 µm paksusest polüpropüleenist, sobib kokkupuuteks toiduainetega
- Välimine kiht 15 µm polüamiidist (nailon) suurendab tugevust ja garanteerib hermeetilisuse
- Üldpaksus: 75 µm
- Materjalid toimivad UV-filtrina
- Gofreeritud kiht hõlbustab õhu välja imamist ja vaakumi moodustumist
- Võib kasutada temperatuuridel -20 °C kuni +110 °C
- Kambriga ja kambrita vaakumpakendusmasinatele

kood		mm	hind (EUR)
971390	100 tk	150x250	6,27
971406	100 tk	200x300	10,83
971413	100 tk	300x400	28,40
971420	100 tk	150x400	13,48
971437	100 tk	250x350	15,88

## PLANETAARIKSERID HENDI KITCHEN LINE



222829

### PLANETAARIKSER 7 L

- Terasest korpus valge kõrgevaliteedilise emailitud pinnakattega, tainasegamisenuma plastist kaitseekraan
- Vastupidav tiguajam ja hammasülekanded
- Ohutusväljalülitused ja kaitse ületäitmise eest tagavad ohutu kasutuse
- Komplekt: roostevabast terasest tainasegamisenum, vispel, otsak segamise jaoks ja tainakonks
- Lihtsasti hooldatav digitaalne juhtpaneel
- Maksimaalne koormus: 1,8 kg jahu
- Ülestõstetav pea
- Ohutusväljalülitus kaitsekaanel: kui kaas on avatud, jääb mikser seisma
- 3 kiirust: 128/252/545 pööret minutis

kood	maht (l)	V	W	mm	hind (EUR)
222829	7	230	650	240x420x(H)425	459,47



222836

### PLANETAARIKSER 10 L

- Terasest korpus kõrgevaliteedilise emailitud pinnakattega, tainasegamisenuma kroomitud kaitseekraan
- Vastupidav tiguajam ja hammasülekanded
- Ohutusväljalülitused ja kaitse ületäitmise eest tagavad ohutu kasutuse
- Komplekt: roostevabast terasest tainasegamisenum, vispel, otsak segamise jaoks ja tainakonks
- Lihtsasti hooldatav mehaaniline juhtpaneel
- Maksimaalne koormus: 2,5 kg jahu
- Mikseri pea lastakse alla ja tõstetakse üles kangi abil
- Mikseri sisselülituskaitse, kui pea on üles tõstetud või anum valesti paigaldatud
- 3 kiirust: 148/244/480 pööret minutis

kood	maht (l)	V	W	mm	hind (EUR)
222836	10	230	600	450x470x(H)600	555,07



222843

### PLANETAARIKSER 20 L

- Terasest korpus kõrgevaliteedilise emailitud pinnakattega, tainasegamisenuma kroomitud kaitseekraan
- Vastupidav tiguajam ja hammasülekanded
- Ohutusväljalülitused ja kaitse ületäitmise eest tagavad ohutu kasutuse
- Komplekt: roostevabast terasest tainasegamisenum, vispel, otsak segamise jaoks ja tainakonks
- Lihtsasti hooldatav mehaaniline juhtpaneel
- Maksimaalne koormus: 5 kg jahu
- Mikseri pea lastakse alla ja tõstetakse üles kangi abil
- Mikseri sisselülituskaitse, kui pea on üles tõstetud või anum valesti paigaldatud
- 3 kiirust: 197/317/462 pööret minutis

kood	maht (l)	V	W	mm	hind (EUR)
222843	20	230	1100	490x540x(H)780	691,94





226261

**PLANETAARIKSER 7**

- Korpus lakitud terasest
- Roostevabast terasest anum 6,65 l
- Mootor 3/4 hj = 658 W
- 5 kiirust: 100-500 pööret minutis
- Taimer: kuni 30 min
- Juhtpaneel: digitaalne
- 3 otsakut: sile, konks ja vispel
- Kaal: 18 kg



kood	maht (l)	V	W	mm	hind (EUR)
226261	6,65	230	650	336x460x(H)518	<b>877,44</b>



226278

**PLANETAARIKSER 10**

- Korpus lakitud terasest
- Roostevabast terasest anum 9,5 l
- Mootor 3/4 hj = 650 W
- 15 kiirust: 100-500 pööret minutis
- Taimer: kuni 30 min
- Juhtpaneel: digitaalne
- 3 otsakut: sile, konks ja vispel
- Kaal: 20 kg



kood	maht (l)	V	W	mm	hind (EUR)
226278	9,5	230	650	336x483x(H)558	<b>1185,81</b>



226285

**PLANETAARIKSER 12**

- Korpus lakitud terasest
- Roostevabast terasest anum 11,4 l
- Mootor 1/2 hj = 375 W
- 3 kiirust: 121, 218, 489 pööret minutis
- Taimer: kuni 30 min
- Juhtpaneel: digitaalne
- 3 otsakut: sile, konks ja vispel
- Kaal: 35 kg



kood	maht (l)	V	W	mm	hind (EUR)
226285	11,4	230	375	398x499x(H)630	<b>1304,41</b>



226292

**PLANETAARIKSER 20**

- Korpus lakitud terasest
- Tainasegamisnõu roostevabast terasest 19 l, Ø 320, (k)300 mm
- Mootor 1/2 hj = 375 W
- 3 kiirust: 142, 264, 482 pööret minutis
- Juhtpaneel: manuaalne
- 3 otsakut: sile, konks ja vispel
- Kaal: 100 kg



kood	maht (l)	V	W	mm	hind (EUR)
226292	19	230	375	460x520x(H)880	<b>1660,23</b>

## SAUMIKSERID KITCHEN LINE

– Professionaalseks kasutamiseks kohvikutes, restoranides ja hotellide köökides jäätise, köögiviljasuppide, püreede, kastmete, hakkliha, majoneesi, tomatipüree, pesto jms valmistamiseks

– Ventileeritav mootor  
– Vastupidavast plastist ergonomilise käepidemega korpus

### REGULEERITAVA KIIRUSEGA VISPLIGA SAUMIKSERI KITCHEN LINE 350 MOOTORIGA KORPUS

– Kiirus: 4000–16 000 pööret minutis  
– Kaal (ainult ajam): 1,76 kg

kood	kaal (kg)	V	W	mm	hind (EUR)
222171	2,5	230	350	ø91x359	96,47

### REGULEERITAVA KIIRUSEGA VISPLIGA SAUMIKSERI KITCHEN LINE 500 MOOTORIGA KORPUS

– Kiirus: 4000–16 000 pööret minutis  
– Kaal (ainult ajam): 1,98 kg

kood	kaal (kg)	V	W	mm	hind (EUR)
222188	3,1	230	500	ø91x359	111,15

### SEGAMISOTSAK SAUMIKSERITE KITCHEN LINE 350 JA 500 JAOKS

– Varras ja lõiketera valmistatud roostevabast terasest  
– Sobib saumikseritele Kitchen Line 222171, 222188

kood	kaal (kg)	mm	hind (EUR)
222225	0,5	250	62,16
222232	1,3	300	66,54
222249	1,5	400	75,29
222256	1,7	500	85,80

### OTSAK-VISPEL SAUMIKSERITE KITCHEN LINE 350 JA 500 JAOKS

– Koosneb kahest roostevabast terasest visplist  
– Lihtne ja ohutu kinnitus ajamiploki külge

kood	kaal (kg)	mm	hind (EUR)
222263	0,5	250	78,80

### SAUMIKSER KITCHEN LINE 160 - VAHELDUVA KIIRUSEGA

– Otsak segamise jaoks ja lõiketera valmistatud roostevabast terasest: pikkus 160 mm, Ø 25 mm  
– Kiirus: 4000–20 000 pööret minutis  
– Kaal: 1,61 kg

kood	kaal (kg)	V	W	mm	hind (EUR)
222140	1,45	230	220	ø75x464	103,31

### OTSAK-VISPEL SAUMIKSERI KITCHEN LINE 160 JAOKS

– Koosneb kahest roostevabast terasest visplist  
– Lihtne ja ohutu kinnitus ajamiploki külge

kood	kaal (kg)	mm	hind (EUR)
222164	0,4	185	73,54





## SAUMIKSERID PROFI LINE

- Professionaalne mudel
- Otsak ja löiketera valmistatud roostevabast terasest
- Korpus armeeritud nailonist
- Lihtsasti puhastatav



### SAUMIKSER KITCHEN LINE 250

#### - PÜSIVA KIIRUSEGA

- Otsaku pikkus 250 mm
- Nõude jaoks mahutavusega kuni 20 liitrit
- Kaal: 1,45 kg
- Kiirus: 15000 pööret minutis

kood	V	W	mm	hind (EUR)
224328	230	250	Ø75x285	164,98

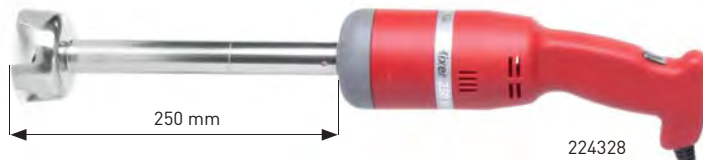

224328

### REGULEERITAVA KIIRUSEGA SAUMIKSERID

Elektrooniline juhtpaneel



224335



224397



224359

### SAUMIKSER PROFI LINE 300 - REGULEERITAVA KIIRUSEGA

- Elektrooniline juhtpaneel (9 kiirust)
- Otsaku pikkus: 300 mm
- Nõude jaoks mahutavusega kuni 50 liitrit
- Kaal: 3,45 kg
- Kiirus: 2000-9000 pööret minutis
- Maksimaalne kiirus: 13 000 pööret minutis

kood	V	W	mm	hind (EUR)
224335	230	300	Ø100x350	266,41

### SAUMIKSER PROFI LINE 400 - REGULEERITAVA KIIRUSEGA

- Elektrooniline juhtpaneel (9 kiirust)
- Otsaku pikkus: 400 mm
- Nõude jaoks mahutavusega kuni 80 liitrit
- Kaal: 4,1 kg
- Kiirus: 2000-9000 pööret minutis
- Maksimaalne kiirus: 15 000 pööret minutis

kood	V	W	mm	hind (EUR)
224397	230	400	Ø100x350	374,00

### SAUMIKSER PROFI LINE 500 - REGULEERITAVA KIIRUSEGA

- Elektrooniline juhtpaneel (9 kiirust)
- Otsaku pikkus: 500 mm
- Nõude jaoks mahutavusega kuni 100 liitrit
- Kaal: 4,1 kg
- Kiirus: 2000-9000 pööret minutis
- Maksimaalne kiirus: 15 000 pööret minutis

kood	V	W	mm	hind (EUR)
224359	230	400	Ø100x350	319,33



224052

### REGULEERITAVA KIIRUSEGA SAUMIKSER HENDI 500 - SUURE VÕIMSUSEGA

- Elektrooniline juhtpaneel (9 kiirust)
- Otsaku pikkus: 500 mm
- Nõude jaoks mahutavusega kuni 120 liitrit
- Kaal: 4,25 kg
- Kiirus: 2000-9000 pööret minutis
- Maksimaalne kiirus: 15 000 pööret minutis



kood	V	W	mm	hind (EUR)
224052	230	500	Ø100x350	425,00

224342

### OTSAK-VISPEL SAUMIKSERITE PROFI LINE 300, 400 JA 500 JAKS

- 2 visplit
- Lihtne ja ohutu kinnitus ajami külge



kood	mm	hind (EUR)
224342	Ø120x330	109,98

### SEINANAGI SAUMIKSERITE JAKS

kood	mm	hind (EUR)
934029	365x130x(H)70	30,96

934029





PA polyamide  
S.S. stainless steel

Komplektis otsakud segamise ja vahustamise jaoks, riputusaasaga

224014

### VISPLIGA SAUMIKSER HENDI 400 – KIIRUSE REGULEERIMISEGA

- Mõeldud erinevate otsakute abil mitmesuguste roogade valmistamiseks
- PEENESTAJA: köögiviljasuppide ja püreede, kastmete, vedela taina, majoneesi, tomatipasta, pestokastme jne valmistamiseks
- VISPEL: vahukoore, kreemide, omlettide, suflee jne valmistamiseks. Mõlemad otsakud valmistatud roostevabast terasest
- Peenestaja kiirus: 2500–11000 pöört minutis
- Otsaku pikkus: 400 mm
- Vispli sukeldamise maksimaalne tase: 290 mm
- Vispli kiirus: 250–1500 pöört minutis
- Vispli pikkus: 350 mm
- Kasutada nõusid mahutavusega kuni 60 l

kood	V	W	mm	hind (EUR)
224014	230	400	170x120x(H)740	334,06



PA polyamide  
S.S. stainless steel

222133

**NEW!**

### SAUMIKSER KITCHEN LINE REGULEERITAVA KIIRUSEGA - KOMPLEKT

- Komplektis on reguleeritava kiirusega saumikser, segamisotsik, vahustamisotsik ja seinakinnitus
- Sobib professionaalseks kasutamiseks jäätisekohvikutes, restoranides, hotellides jäätisesegude, köögiviljasuppide, püreede, kastmete, hakkliha, majoneesi, tomatipüree, pesto jne valmistamiseks
- Ventileeritav mootor
- Korpus on varustatud ergonoomilise käepidemega, mis on valmistatud vastupidavast plastikust
- Vahustamisotsik koosneb kahest roostevabast terasest visplist
- Kiirus: 4000 – 16 000 p/min
- Kaal (ainult ajam): 1,76 kg
- Komplekti kuuluvad tera eemaldamise tööriistad

kood	V	W	mm	hind (EUR)
222133	230	350	ø91x359	283,02

**NEW!  
MODEL!**

ABS plastic  
S.S. stainless steel



222157

### SAUMIKSER

- Korpus valmistatud ABS-plastist, otsak roostevabast terasest
- Sirbikujuline lõiketera titaaniga roostevabast terasest
- Võimas mootor, 250 W, 6 kiirust, LCD-ekraan
- Kiirus: 16000 pöört minutis
- Nõude jaoks mahutavusega 1–4 liitrit

kood	V	W	mm	hind (EUR)
222157	230	250	71x71x(H)444	78,80



PA polyamide  
S.S. stainless steel

### SAUMIKSER HENDI 250 – REGULEERITAVA KIIRUSEGA

- Professionaalne mudel
- Korpus valmistatud nailonist
- Otsak ja lõiketera valmistatud roostevabast terasest
- Komplektis otsak-vispel
- Lihtsasti puhastatav
- Ergonoomiline käepide
- Otsaku pikkus: 250 mm
- Nõude jaoks mahutavusega kuni 20 l
- Reguleeritav pöörlemiskiirus: 2 500–15 000 pöört minutis
- Kaal: 1,9 kg

kood	V	W	mm	hind (EUR)
224373	230	250	ø75x555	254,13



934012

224373



## ELEKTRIPLIIDID



18/10  
stainless steel



GN 1/1

225936

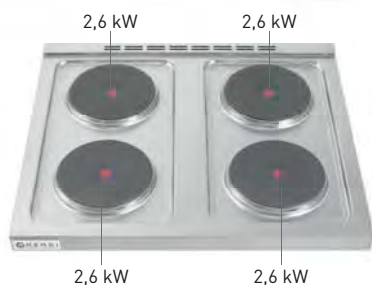

GN 1/1

226247

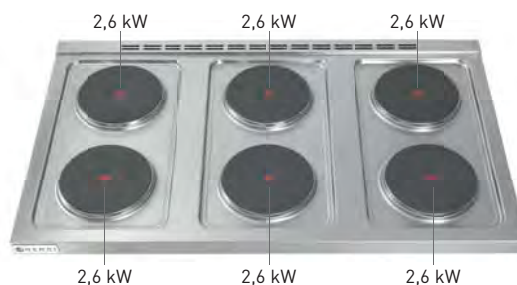

### ELEKTRIPLIIT KITCHEN LINE 4 KEEDUPLAADIGA JA ELEKTRILISE KONVEKTSIOONAHJUGA GN 1/1

- Pliidi pealmine plaat roostevabast terasest AISI 304
- Korpuse küljed roostevabast terasest AISI 430
- Malmist keeduplaadid: 4x Ø 220 mm, igaüks 2,6 kWh
- Reguleeritavad terasest jalad
- Kaal: 78 kg

#### KONVEKTSIOONAHJ GN 1/1:

- Elektriline 3 kWh
- Mahutavus: 4x GN 1/1
- Kroomitud juhikud
- Vahemaa tasandite vahel: 75 mm
- Ventilator ilma reeversita
- Kamber roostevabast terasest: 635x370x(k)350 mm
- Komplektis 1 rest GN 1/1

kood	V	kW	mm	hind (EUR)
225936	400	13,4	800x700x(H)900	1332,03

### ELEKTRIPLIIT KITCHEN LINE 6 KEEDUPLAADIGA JA ELEKTRILISE KONVEKTSIOONAHJUGA GN 1/1

- Pliidi pealmine plaat roostevabast terasest AISI 304
- Korpuse küljed roostevabast terasest AISI 430
- Malmist keeduplaadid: 6x Ø 220 mm, igaüks 2,6 kWh
- Ilma ukseta hoiukoht, mõõtmed seest: 410x570(k)470 mm
- Reguleeritavad terasest jalad 100–165 mm
- Kaal: 104 kg

#### KONVEKTSIOONAHJ GN 1/1:

- Elektriline konvektsioon 3 kWh
- Mahutavus: 4x GN 1/1
- Vahemaa tasandite vahel: 75 mm
- Kroomitud juhikud, põhjaliku puhastamise jaoks eemaldatavad
- 1 ventilator ilma reeversita
- Kamber roostevabast terasest: 635x370x(k)350 mm
- Komplektis 1 rest GN 1/1

kood	V	kW	mm	hind (EUR)
226247	400	18,6	1200x700x(H)900	1638,61



Kamber roostevabast terasest





226223

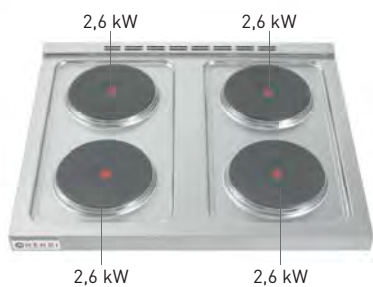

**ELEKTRIPLIIT KITCHEN LINE 4 KEEDUPLAADIGA, AVATUD MOODUL**

- Pliidi pealmine plaat roostevabast terasest AISI 304
- Korpuse küljed roostevabast terasest AISI 430
- Ilma ukseta hoiukoht, mõõtmed seest: 798x570x(k)470 mm
- Malmist keeduplaadid: 4x Ø 220 mm, igaüks 2,6 kWh
- Reguleeritavad terasest jalad 100-165 mm
- Kaal: 65 kg

kood	V	kW	mm	hind (EUR)
226223	400	10,4	800x700x(H)900	845,73



226230

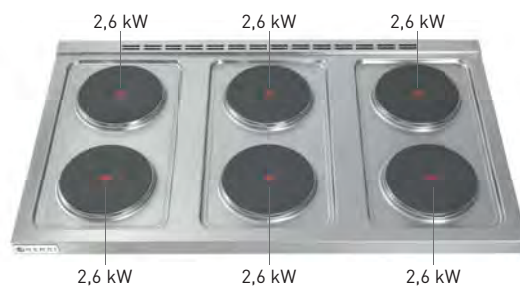

**ELEKTRIPLIIT KITCHEN LINE 6 KEEDUPLAADIGA, AVATUD MOODUL**

- Pliidi pealmine plaat roostevabast terasest AISI 304
- Korpuse küljed roostevabast terasest AISI 430
- Ilma ukseta hoiukoht, mõõtmed seest: 1198x570x(k)470 mm
- Malmist keeduplaadid: 6x Ø 220 mm, igaüks 2,6 kWh
- Reguleeritavad terasest jalad 100-165 mm
- Kaal: 90 kg

kood	V	kW	mm	hind (EUR)
226230	400	15,6	1200x700x(H)900	1162,88

Malmist keeduplaadid



Pliidi pealmine plaat roostevabast terasest



975466

**PROFESSIOONALNE UNIVERSAALVAHEND MUSTUSE EEMALDAMISEKS KÖÖGIS**

kood	litr	hind (EUR)
975466	pudel	3,52

## GAASIPLIIT



225882

GN 1/1



225899

GN 1/1

18/10  
stainless steel

### GAASIPLIIT KITCHEN LINE 4 PÕLETIGA JA ELEKTRILISE KONVEKTSIOONAHJUGA GN 1/1

- Põletid: 2x 3,5 kWh + 2x 6 kWh
- Komplektis dүүisid vedelgaasi jaoks
- Pottidele Ø 120-300 mm
- Malmist restid, 335x300 mm, eraldi igale keeduplaadile
- Termopaar
- Pliidi pealmine plaat: AISI 304, korpus: AISI 430
- Reguleeritavad terasest jalad
- Kaal: 82 kg

#### KONVEKTSIOONAHJ GN 1/1:

- Elektriline 3 kWh/230 V
- Kamber roostevabast terasest: 640x370x(k)350 mm
- 4 paari juhikuid GN 1/1 jaoks
- Vahemaa tasandite vahel: 75 mm
- Komplektis 1 rest GN 1/1
- Termostaat

kood	V	kW	võimsus kW [Hz]	mm	hind [EUR]
225882	230	3	19	800x700x(H)900	1513,40

### GAASIPLIIT KITCHEN LINE 6 PÕLETIGA JA ELEKTRILISE KONVEKTSIOONAHJUGA GN 1/1

- Põletid: 3x 3,5 kWh + 3x 6 kWh
- Komplektis dүүisid vedelgaasi jaoks
- Pottidele Ø 120-300 mm
- Malmist restid, 335x300 mm, eraldi igale keeduplaadile
- Termopaar
- Pliidi pealmine plaat: AISI 304, korpus: AISI 430
- Reguleeritavad terasest jalad
- Kaal: 105 kg

#### KONVEKTSIOONAHJ GN 1/1:

- Elektriline 3 kWh/230 V
- Kamber roostevabast terasest: 640x370x(k)350 mm
- 4 paari juhikuid GN 1/1 jaoks
- Vahemaa tasandite vahel: 75 mm
- Komplektis 1 rest GN 1/1
- Termostaat

kood	V	kW	võimsus kW [Hz]	mm	hind [EUR]
225899	230	3	28,5	1200x700x(H)900	1824,14

**NEW!**



227589

### GAASIPLIIT, 4 PÕLETIGA, KITCHEN LINE AVATUD MOODULIL

- Põletid: 2x3,5 kW + 2x6 kW
- Komplekti kuuluvad dүүisid (LPG) vedelgaasile
- Pottidele ø120-300 mm
- Malmrestid 335x300 mm, eraldi igale põletile
- Ukseta hoiustamisala, sisemõõtmed: 798x570x(H)470 mm
- Termoauru ja gaasilekke kaitse tulekahju kustutamise korral
- Pliidi tasapind: AISI 304, korpus: AISI 430
- Terasest reguleeritavad jalad 100-165 mm
- Kaal: 72 kg

kood	võimsus kW [Hz]	mm	hind [EUR]
227589	19	800x700x(H)900	1258,95



226094

### GAASIPLIIT, 6 PÕLETIGA, KITCHEN LINE AVATUD MOODUL

- Põletid: 3x 3,5 kWh + 3x 6 kWh
- Komplektis dүүisid vedelgaasi jaoks
- Pottidele Ø 120-300 mm
- Malmist restid, 335x300 mm, eraldi igale keeduplaadile
- Ilma ukseta hoiukoht, mõõtmed seest: 1198x570x(k)470 mm
- Termopaar
- Pliidi pealmine plaat: AISI 304
- Korpus: AISI 430
- Reguleeritavad terasest jalad 100-165 mm
- Kaal: 95 kg

kood	võimsus kW [Hz]	mm	hind [EUR]
226094	28,5	1200x700x(H)900	1543,46





227381

### LAUAPEALNE GAASIPLIIT KITCHEN LINE 4 PÖLETIGA

- Põletid: 2x 6 kWh + 2x 3,5 kWh
- Pottidele Ø 120–300 mm
- Termopaar
- Pliidi pealmine plaat: AISI 304
- Korpus – külj- ja tagaseinad: AISI 430
- Malmist restid, 335x300 mm, eraldi igale keeduplaadile
- Malmist keeduplaadid
- Gaasiga GZ50
- Komplektis düüsid vedelgaasi jaoks
- Süütamine tikkudega (ilma elektrilise ja automaatse süüteseadmeta)
- Terasest mittelibisevad jalad, reguleerimine vahemikus 55–65 mm
- Kaal: 35 kg

kood	võimsus kW [Hs]	mm	hind [EUR]
227381	19	800x700x(H)310	824,59



227398

### LAUAPEALNE GAASIPLIIT KITCHEN LINE 6 PÖLETIGA

- Põletid: 3x 6 kWh + 3x 3,5 kWh
- Pottidele Ø 120–300 mm
- Termopaar
- Pliidi pealmine plaat: AISI 304
- Korpus – külj- ja tagaseinad: AISI 430
- Malmist restid, 335x300 mm, eraldi igale keeduplaadile
- Malmist keeduplaadid
- Gaasiga GZ50
- Komplektis düüsid vedelgaasi jaoks
- Süütamine tikkudega (ilma elektrilise ja automaatse süüteseadmeta)
- Terasest mittelibisevad jalad, reguleerimine vahemikus 55–65 mm
- Kaal: 45 kg

kood	võimsus kW [Hs]	mm	hind [EUR]
227398	28,5	1200x700x(H)310	1141,74

### PASTAKEETJA

- Keskmise suurusega tootlustusasutustele makaronide, vareenikute, pelmeenide ja keedetud köögiviljade valmistamiseks
- Mahutavus: 10 l
- Otseühendus veevarustussüsteemiga
- Värske vee klapi käepide paikneb eesmisel juhtpaneelil
- Temperatuuri reguleerimine pööratava nupu abil termostaadiga
- Näidik, mis annab märku nõutava temperatuuri saavutamise
- Eemaldatav alus kasutatud vee äravalmise jaoks
- Mehaaniline kaitse hoiab ära äravooluklapi juhusliku avanemise
- Käepidemega korv sisu nõrutamise lihtsustamiseks
- Tööpind valmistatud roostevabast terasest AISI 304
- Ülejäänud osa korpusest valmistatud roostevabast terasest AISI 430
- Anum roostevabast terasest AISI 316
- Ülekuumenemiskaitse eesmisel juhtpaneelil
- Mittelibisevad jalad
- Kaal: 19 kg

kood	mm	V	W	hind [EUR]
238899	330x600x(H)380	230	3500	782,30

### KORV PASTAKEETJALE

kood	mm	hind [EUR]
943465	100x292x(H)158 ühekordne – 2 tk anuma kohta	69,78

**NEW!  
MODEL!**



238899

Komplekti korv ja kaas





225707



### GAASPLIIT KITCHEN LINE 5 PÕLETIGA, ELEKTRILISE KONVEKTSIOONAHJUGA JA GRILLIGA

- Töötab maagaasil GZ50
- Komplektis dүүis vedelgaasi (propaani ja butaani) jaoks
- 3 põletit, igaüks 3,0 kWh
- 1 põletit 1,8 kWh
- 1 vakk-põletit 3,5 kWh
- Elektriline süüde, termopaari klapp
- Kolmest osast koosnev malmist rest
- Reguleeritava kõrgusega jalad
- Kaal: 74 kg
- KONVEKTSIOONAHJ GN 1/1
- Elektriline, võimsus 2,7 kWh, 2 ventilaatorit ilma reeversita
- Termostaat 100–275 °C, taimer
- Täiendav ülemine kütteelement 2,5 kWh – grilli funktsioon
- Praeahju kamber roostevabast terasest, valgustatud
- Komplektis 2 resti GN 1/1

kood	V	võimsus kW [Hs]	mm	hind [EUR]
225707	230	14.3	900x655x(H)850/900	1284,19



225806

### GAASPLIIT KITCHEN LINE 5 PÕLETIGA, AVATUD MOODUL

- Töötab maagaasil GZ 50
- Komplektis dүүis vedelgaasi (propaani ja butaani) jaoks
- 3 põletit, igaüks 3,0 kWh, 1 väike põletit 1,8 kWh,
- 1 põletit 3,5 kWh
- Elektriline süüde, termopaari klapp
- Kolmest osast koosnev malmist rest
- Kaal: 45 kg



kood	V	võimsus kW [Hs]	mm	hind [EUR]
225806	230	14.3	900x600x(H)850	872,37



839997

### LISAREST GAASPLIIDI JAOKS

- Väikeste keedunõude jaoks



kood	mm	hind [EUR]
839997	255x255x(H)25	5,20







147108

### JALGADEL GAASPLIIT PROFI LINE

- Vedelgaasi (propaani ja butaani) jaoks
- Komplekt maagaasile GZ50 ümberseadistamiseks
- Korpus on valmistatud kroomitud terasest
- Termopaar ja elektriline süüde
- Emailitud rest
- Komplektis gaasitoru ja reductor
- Võimalus täiendavalt soetada alus (147306), võru (147207) ja vokkpann (626504)

kood	kW	mm	hind (EUR)
147108	6,7	425x425x(H)400	474,18



147801

### JALGADEL GAASPLIIT KITCHEN LINE

- Mudel Kitchen Line vedelgaasi jaoks
- Komplekt maagaasile GZ50 ümberseadistamiseks
- Korpus on valmistatud kroomitud terasest
- Termopaar ja elektriline süüde
- Emailitud rest
- Komplektis gaasitoru ja reductor

kood	kW	mm	hind (EUR)
147801	6,0	425x425x(H)400	262,66

### VOKKPANN

- Käepidemetega, valmistatud valtsitud terasest, paksus 1,5 mm
- Sobib alusele 149546, mis võimaldab kasutada vokkpanni gaasigrilli peal, samuti jalgadel gaaspliidi jaoks mõeldud võruga 147207 koos jalgadel gaaspliidiga 147108



kood	mm	hind (EUR)
626504	∅700x(H)235	81,42

### VÕRU JALGADEL GAASPLIIDI JAOKS

- Vajalik vokkpanni 646504 kasutamiseks
- jalgadel gaaspliidil 147108



kood	mm	hind (EUR)
147207	∅ 360x(H)80	55,26

### ALUS JALGADEL GAASPLIIDI JAOKS

- Mõeldud jalgadel gaaspliidi 147108 jaoks



kood	mm	hind (EUR)
147306	425x425x(H)400	142,09



556603

Kindad  
lk 245



### PAJAKINDAD

- Sertifitseeritud kaitsekindad. Vastavalt direktiivile 89/686/EMÜ tööohutuse ja tervishoiu kohta tähistatud CE-märgistusega

kood	hulk tk pakendis	mm	hind (EUR)
556603	2	350	6,13

626504



147207



147306



 min ø140 mm    3500 W  
 max ø280 mm    230 V

239711



Vaadake videoklippi



### INDUKTSIOONPLIIT 3500 D

- Võimsuse, temperatuuri ja aja sensorreguleerimine
- Korpus on valmistatud roostevabast terasest
- Ülekuumenemiskaitse, ventilaatorite olemasolu
- Rasvakogumisfilter – lihtne puhastada
- Automaatne väljalülitus ja kuumutamispiirkonna vastavus nõu diameetritele
- Sobib induktsioonpottidele ja -pannidele diameetriga 140–280 mm
- Reguleeritava kõrgusega jalad

kood	V	W	mm	hind (EUR)
239711	230	3500	340x440x(H)120	<b>201,37</b>



3500 W  
 230 V

239766



239681

### VOKK-INDUKTSIOONPLIIT PROFI LINE 3500

- Kindlustab tervisliku ja kasuliku toidu valmistamise
- Korpus on valmistatud täielikult roostevabast terasest
- Rasvakogumisfilter – lihtne puhastada
- Võimsuse sensorreguleerimine
- Silmapilkne reageerimine muutustele temperatuuri seadetes: kõrge-madal
- Sobib ainult vokkpanni 239773 jaoks

kood		V	W	mm	hind (EUR)
239766	induktsioonpliit	230	3500	340x450x(H)120	<b>245,14</b>
239681	induktsioonpliit + vokkpann	230	3500	340x450x(H)120 + ø360	<b>323,94</b>



Vaadake videoklippi



Rasvakogumisfilter kaitseb mootorit ja pikendab kasutusaega



239773

### VOKKPANN

- Valmistatud 3 kihist roostevabast terasest, pehme käepidemega
- Kaas roostevabast terasest
- Pann sobib voki jaoks mõeldud induktsioonpliidile 239766

kood	millega jaoks sobib	mm	hind (EUR)
239773	239766	ø360x(H)180	<b>78,80</b>





Vaadake videoklippi



239698

	min ø140 mm	3500 W
	max ø320 mm	230 V



### INDUKTSIOONPLIIT 3500 D XL

- Sensorpaneel võimsuse, temperatuuri ja aja reguleerimiseks
- Korpus on valmistatud roostevabast terasest
- Ülekuumenemiskaitse, ventilaatorite olemasolu
- Rasvakogumisfilter – lihtne puhastada
- Automaatne väljalülitus ja kuumutamiskiirgona vastavus nõu diameetritele
- Sobib induktsioonpottidele ja -pannidele diameetriga 140–320 mm
- Reguleeritava kõrgusega jalad

kood	V	W	mm	hind (EUR)
239698	230	3500	390x500x(H)120	245,58



Vaadake videoklippi



239322

	min ø140 mm	5000 W
	max ø280 mm	400 V



### INDUKTSIOONPLIIT 5000 D XL

- Sensorpaneel võimsuse, temperatuuri ja aja reguleerimiseks
- Korpus valmistatud roostevabast terasest
- Ülekuumenemiskaitse, ventilaatorite olemasolu
- Rasvakogumisfilter – lihtne puhastada
- Automaatne väljalülitus ja kuumutamiskiirgona vastavus nõu diameetritele
- Sobib induktsioonpottidele ja -pannidele diameetriga 140–320 mm
- Reguleeritava kõrgusega jalad

kood	V	W	mm	hind (EUR)
239322	400	5000	398x515x(H)168	407,76



### KAHE KEEDUPLAADIGA INDUKTSIOONPLIIT 7000

- Korpus valmistatud roostevabast terasest, kaks induktsioon-keeduplaati
- Kui eesmine keeduplaat töötab täisvõimsusel ehk 5000 W, ei ületa tagumise keeduplaadi võimsus 2000 W
- Tagumine keeduplaat saab töötada oma maksimaalsel täisvõimsusel ehk 3500 W ainult siis, kui eesmise keeduplaadi võimsus ei ületa 3500 W
- Elektrooniline ülekuumenemiskaitse
- Reguleeritavad metallist jalad ja eemaldatav õhufilter

kood	V	W	mm	hind (EUR)
239346	400	2x3500	405x698x(H)145	895,74



239346

	min ø160 mm	2x 3500 W
	max ø280 mm	400 V





Vaadake  
videoklippi



239278

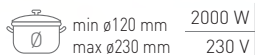

239292

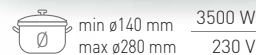

### INDUKTSIOONPLIIT DISPLAY LINE 2000W

- Võimsuse ja temperatuuri sensorreguleerimine, 11 sammu.
- Temperatuuride ulatus: 35–240 °C.
- Mõeldud induktsioonpannidele põhja diameetriga 120–230 mm.
- Taimeri funktsiooniga vahemikus 0–180 minutit.
- Varustatud elektroonilise ülekuumenemiskaitsega.

kood	V	W	mm	hind (EUR)
239278	230	2000	293x373x(H)56	78,52

### INDUKTSIOONPLIIT DISPLAY LINE 3500W

- Sensoriga juhtpaneel
- Võimsuse ja temperatuuri reguleerimine - 10 sammu.
- Temperatuuride ulatus: 35–240 °C
- Mõeldud induktsioonpannidele diameetriga kuni 140–180 mm
- Taimer 0–180 minutit
- Varustatud elektroonilise ülekuumenemiskaitse ja õhufiltriga

kood	V	W	mm	hind (EUR)
239292	230	3500	337x417x(H)85	182,10



Sensoriga  
juhtpaneel

239285

### KAHE KEEDUPLAADIGA INDUKTSIOONPLIIT DISPLAY LINE

- Sensoriga juhtpaneel
- Võimsuse ja temperatuuri reguleerimine
- 10 sammu
- Vasaku keeduplaadi võimsus 1800 W või 2000 W, kui funktsioon „Booster“ on aktiveeritud
- Parema keeduplaadi võimsus 1500 W või 1700 W, kui funktsioon „Booster“ on aktiveeritud
- Temperatuuride ulatus: 60–240°C
- Mõeldud induktsioonpannidele põhja diameetriga 120–230 mm
- Taimer 0–180 minutit
- Varustatud elektroonilise ülekuumenemiskaitsega

kood	V	W	mm	hind (EUR)
239285	230	3500	608x370x(H)61	168,66

Tugev roostevabast  
terasest korpust



Kõrgevaliteediline  
ventilaator





Vaadake videoklippi

min ø120 mm  
max ø260 mm  
3500 W  
230 V



239780



### INDUKTSIOONPLIIT 3500 M

- Sujuv võimsuse reguleerimine
- Korpus roostevabast terasest
- Mõeldud induktsioonpottidele ja -pannidele diameetriga 120–260 mm

kood	V	W	mm	hind (EUR)
239780	230	3500	327x425x(H)100	173,35

min ø120 mm  
max ø260 mm  
3000 W  
230 V



239315



### INDUKTSIOONPLIIT 3000 M

- Sujuv võimsuse reguleerimine
- Korpus roostevabast terasest
- Mõeldud induktsioonpottidele ja -pannidele diameetriga 120–260 mm

kood	V	W	mm	hind (EUR)
239315	230	3000	327x420x(H)100	169,13



min ø120 mm  
max ø260 mm  
2000 W  
230 V



239230



### INDUKTSIOONPLIIT 2000

- Väga õhuke roostevabast terasest raamiga korpus (32 mm)
- Klaaskeraamiline pinnakate
- Sensorjuhtimine
- Mõeldud induktsioonpottidele diameetriga kuni 260 mm

kood	V	W	mm	hind (EUR)
239230	230	2000	296x370x(H)46	79,46

min ø120 mm  
max ø260 mm  
1800 W  
230 V



239209



### INDUKTSIOONPLIIT ECONOMIC MODEL 1800

- Korpus ABS-plastist
- Võimsuse, temperatuuri ja aja elektrooniline reguleerimine
- Silmapilkne reageerimine muutustele temperatuuri seadetes: kõrge-madal
- Mõeldud induktsioonpottidele diameetriga 120–260 mm ja induktsioonpannidele diameetriga 120–200 mm

kood	V	W	mm	hind (EUR)
239209	230	1800	315x345x(H)70	62,95

**NEW!**



239216

**INDUKTSIOONPLIIT CONTROL ° FREAK™**

- Control °Freak™ induktsioonsüsteem - esimene lahendus, mis võimaldab täpselt mõõta, valida ja hoida 397 toidu valmistamise temperatuuri
- Unikaalne temperatuuri määramise süsteem reaalaaja režiimis
- Andur, mis töötab läbi klaasplaadi, mõõdab temperatuuri muutusi, ja kaugsondiga termomeeter Probe Control™ on vee- ja rasvabaasil olevate vedelike temperatuuride täpseks kontrolliks
- Intensity funktsioon kontrollib pliidi kuumenemise kiirust kuni seadistatud temperatuurini
- Create funktsioon võimaldab salvestada sageli kasutusel olevaid temperatuuriprofiile ja käivitada neid ühe puudutusega
- Temperatuurivahemik +30 °C kuni +250 °C, täpne temperatuuri reguleerimine, iga 0,5 °C
- Võimsuse reguleerimine 0 °C kuni +300 °C
- 72-tunnine kell (programmeerija) funktsioonidega: toiduvalmistamise kordamine, jätkamine, toetamine ja peatamine
- Vastupidav roostevabast terasest korpus keraamilise induktsiooniplaadiga 290x290 mm
- 2 ventilaatoriga jahutussüsteem
- USB-port, millega uuendatakse tarkvara
- Toitejuhe 1,7 m
- Komplekti kuuluvad: sondi ümbris, kerakujuline USB- ja sondihoidik

kood	V	W	mm	hind (EUR)
239216	230	1800	350x470x(H)110	2203,38

Termomeeter sondiga Probe Control™ veetemperatuuri ja vedelike ülitäpseks mõõtmiseks



Andur kastruli pealispinna temperatuuri mõõtmiseks



USB-port, millega uuendatakse tarkvara



Jahutussüsteem 2 ventilaatoriga



274248

**NEW!**

**POLYSCIENCE® ANTI-GRIDDLE™ KÜLMUTUSSEADE**

- PolyScienceR Anti-Griddle™ on traditsiooniline lauaseade, mis on mõeldud kastmete ja püreede kiireks külmutamiseks.
- Võimaldab toidu osalist või täielikku külmutamist krõmpsuga koorikuni jättes toiduained seest mõnusalt kreemiseks.
- Taoline konsistents võimaldab luua unikaalseid roogasid. Seade on populaarne puhvetites ja bankettidel, kui külmutatud suupisteid ja magustoite valmistatakse külaliste silme all. Anti-Griddle™ pealispind saavutab 5-10 minuti jooksul - 34 °C
- Vastupidav roostevabast terasest korpus on varustatud libisemiskindlate jalgadega
- Külmutuspind 36,5x23,5 cm on valmistatud roostevabast terasest
- Seade on varustatud käepidemetega selle mugavaks transportimiseks ja külmutuspind on kaanega kaitstud

kood	V	mm	hind (EUR)
274248	230	403x477x343	2833,02





273869



273876

**NEW!**

273883



273890

**KOONUSEKUJULINE SOOJALAMP, REGULEERITAVA KÕRGUSEGA**

- Tänu reguleeritavale kaablile on soojalamp väga paindlik, kaabli pikkus on reguleeritav vahemikus 70 cm kuni 150 cm
- Soojuse reguleerimine on võimalik kaabli pikkust muutes
- Lüliti asub lampi peal
- Lamp on plahvatuskindel, mis muudab selle sobivaks roogade hoidmiseks soojas



kood	V	W	mm	värvus	hind [EUR]
273869	230	250	ø275x(H)250	hõbedane	<b>72,10</b>
273876	230	250	ø275x(H)250	vaskne	<b>72,10</b>

**SILINDRIKUJULINE SOOJALAMP, REGULEERITAVA KÕRGUSEGA**

- Tänu reguleeritavale kaablile on soojalamp väga paindlik, kaabli pikkus on reguleeritav vahemikus 70 cm kuni 150 cm
- Soojuse reguleerimine on võimalik kaabli pikkust muutes
- Lüliti asub lampi peal
- Lamp on plahvatuskindel, mis muudab selle sobivaks roogade hoidmiseks soojas



kood	V	W	mm	värvus	hind [EUR]
273883	230	250	ø175x(H)250	hõbedane	<b>59,50</b>
273890	230	250	ø175x(H)250	vaskne	<b>59,50</b>

**LAMP TOIDU SOOJENDAMISEKS**

- Mõeldud toidu soojana hoidmiseks enne
- serveerimist
- Lihtne kõrguse reguleerimine
- Komplektis mitteküllustuvast klaasist lambid



kood	V	W	mm	hind [EUR]
273906	230	500	453x360x(H)590/790	<b>101,76</b>

**NEW!****INFRAPUNALAMP TOIDU SOOJENDAMISEKS**

- Varupirn infrapunalampele
- Purunemiskindel, standardse sokliga [E27]

kood	V	W	mm	värvus	hind [EUR]
919200	230	250	ø125x(H)170	valge	<b>21,74</b>



919200

**NEW!****INFRAPUNALAMP**

- Varupirn infrapunalampele
- Purunemiskindel, standardse sokliga [E27]

kood	V	W	mm	värvus	hind [EUR]
919217	230	250	ø125x(H)170	punane	<b>11,80</b>



919217



273906

**NEW!**



233962



**SOOJAVITRIIN - KAHETASEMELINE**

- Korpus on valmistatud roostevasest terasest, külgseinad karastatud klaasist, vitriinil on kumer klaasuks ja tagumine peegelpaneel
- Lihtne juurdepääs vitriini sisse läbi kumera klaasukse
- Riiulite arv: 4 GN 1/2
- 2 kvartskuumutit, all elektriline pliit
- Mehhaaniline temperatuuri reguleerimine
- Valgustus kambri ülaosas
- Temperatuurivahemik: +30°C kuni +90°C

kood	mm	V	W	hind (EUR)
233962	650x467x(H)630	230	560	<b>597,83</b>



**LAUAPEALNE SOE VITRIIN**

- Vitriinil kumer klaas, taga kahe poolega uks
- Valgustatud paneel reklaamigraafika jaoks
- Korpus roostevasest terasest
- Sisemine valgustus laes
- 3 reguleeritava kõrgusega kroomitud riiulit
- Digitaalne ekraan, elektrooniline termostaat
- Temperatuuride ulatus: 30/90 °C



Vaadake videoklippi



233740

kood	mähit (l)	mm	V	W	hind (EUR)
233740	97	460x448x(v)785	230	800	<b>499,56</b>



**NEW!**

233726



233733

**LAUAPEALNE SOE VITRIIN**

- Vitriinil kumer kahekordne klaas
- Taga kahekordne lükanduks
- Korpus roostevabast terasest
- Sisemine LED-valgustus riulil
- 3 reguleeritava kõrgusega kroomitud riulid
- Digitaalne ekraan, elektrooniline termostaat
- Temperatuuride ulatus: 30/90 °C



Vaadake videoklippi

LED-  
valgustusTaga  
lükandused

kood	maht (l)	mm	V	W	hind (EUR)
233726	120	678x568x(H)686	230	1100	530,64
233733	160	857x568x(H)686	230	1500	577,83



273982



Vaadake videoklippi



273999

**SOE VITRIIN - ÜKS KORRUS**

- Valmistatud karastatud terasest, esiklaas kumer
- Korpus roostevabast terasest
- Soojendamise infrapunakiirguse abil
- Tagumine sein klaasist - mugav ligipääs sisule
- Lihtne puhtana hoida
- Väljatõmmatav alus puru jaoks
- Temperatuuri reguleerimine kuni 85 °C
- Komplektis väikeste avaustega rest GN 1/1 väikeste toodete esitlemiseks



kood	mm	V	W	hind (EUR)
273982	554x376x(v)311	230	400	297,67

**SOE VITRIIN - KAKS KORRUST**

- Valmistatud karastatud terasest, esiklaas kumer
- Korpus roostevabast terasest
- Soojendamise infrapunakiirguse abil
- Tagumine sein klaasist - mugav ligipääs sisule
- Lihtne puhtana hoida
- Väljatõmmatav alus puru jaoks
- Temperatuuri reguleerimine kuni 85°C
- Komplektis 2 väikeste avaustega resti GN 1/1 väikeste toodete esitlemiseks



kood	mm	V	W	hind (EUR)
273999	554x376x(v)432	230	400	376,47



eest/tagant laadimine

**NEW!****VITRIIN 75 L, ISETEENINDUS**

- Sobib ideaalselt bensiniijaamadesse, väikestesse kauplustesse, büroode köökidesse, sööklatesse kõikide toiduainete eksponeerimiseks, mis ei vaja säilitamiseks erinõudeid, nagu pakendis kompvekid, küpsised, saiakesed jm
- Tänu 230 V võimsusele ja kompaktsel disainil võib vitriini paigaldada mistahes kohta
- Kambri mahutavus 75 l
- LED-valgustid on paigutatud üles ja on reguleeritavad lülitiga
- Korpus valmistatud roostevabast terasest ja karastatud klaasist
- Viis väljapanekuala:
- Kambri terasest põhi on värvitud mustaks ja on varustatud klaasist kaanega: 390x325 mm
- Alumine klaasriiul: 365x250 mm
- Keskmine klaasriiul: 365x230 mm
- Ülemine klaasriiul: 360x195 mm
- Mustaks värvitud terasest ülaosa: 393x325 mm
- 3 reguleeritava kõrgusega klaasist riiulit on väikese kaldega kliendi poole
- Riiulit on võimalik paigaldada 8 erinevat moodi
- Tasandite vahe 45 mm
- Külgl klaaside paksus 5 mm
- Tänu esiklaasi puudumisele on iseteeninduse võimalus
- Tagumine klaasist magnetuks on varustatud parempoolse magnetiga
- Uste avanemissuunda pole võimalik muuta
- Praktiline alumine nišš 260x320x(H)85 mm, näiteks, kaupade hoiustamiseks
- 4 kummijalga, üks kõrgus 15 mm
- Elektri kaabel, pikkus: 1650 mm, 230 V, maanduspistikuga

kood	V	W	mm	hind (EUR)
233092	230	2	415x390x(H)716	<b>314,50</b>



Vaadake videoklippi

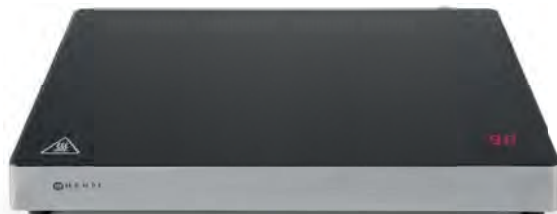

209523

**INDUKTSIOONPIND DISPLAY LINE ROOGADE ÜLESOOJENDAMISE JAOKS**

- Nelinurkse induktsioonpooliga ainulaadne
- induktsioonpind, mis võimaldab soojas hoida mitut
- potti samaaegselt
- 11 pööratava nupu abil reguleeritavat võimsuse astet
- Temperatuuride ulatus: 40-100 °C
- Varustatud elektroonilise ülekuumenemiskaitsetega

kood	V	W	mm	hind (EUR)
209523	230	1000	455x333x(H)62	<b>150,59</b>



209509

**SOE TASAPIND GN 1/1**

- Alumiiniumist korpus
- Isoleeritud alus
- Kuumeneb automaatselt temperatuurini 95 °C

kood	V	W	mm	hind (EUR)
209509	230	190	530x325x(H)30	<b>152,34</b>





### MARMIIT KITCHEN LINE - GN 1/1

- Temperatuuri sujuv reguleerimine kuni 85 °C
- Veeanum valmistatud roostevabast terasest, profileeritud siledade sisesevadega, mis aitavad seda puhtana hoida
- Varustatud väljalülitiga ON/OFF, termostaadiga ja märgutulega
- Mõeldud kuni 150 mm sügavusega toiduanumate jaoks
- Tarnitakse ilma toiduanumateta



kood	V	W	mm	hind [EUR]
238905	230	1200	340x540x(H)250	90,18



### VÄLJAVOOLUKRAANIGA MARMIIT KITCHEN LINE - GN 1/1

- Temperatuuri sujuv reguleerimine kuni 85 °C
- Veeanum valmistatud roostevabast terasest, profileeritud siledade sisesevadega, mis aitavad seda puhtana hoida
- Varustatud väljalülitiga ON/OFF, termostaadiga ja märgutulega
- Mõeldud kuni 150 mm sügavusega toiduanumate jaoks
- Tarnitakse ilma toiduanumateta



kood	V	W	mm	hind [EUR]
238912	230	1200	340x540x(H)250	101,56



### MARMIIT THERMOSYSTEM 1

- Emailitud anum vee jaoks diameetriga 185 mm
- Roostevabast terasest kaanega veevann
- Näidikuga võimsuse reguleerimine



kood	maht [l]	V	W	mm	hind [EUR]
201107	4,2	230	200	265x265x(H)245	200,65



### MARMIIT THERMOSYSTEM 2

- 2 emailitud anumat vee jaoks diameetriga 185 mm
- 2 roostevabast terasest veevanni koos kaanega
- 2 sõltumatut termostaati



kood	maht [l]	V	W	mm	hind [EUR]
201206	2x4,2	230	400	505x265x(H)245	335,68



Vaadake  
videoklippi



229002

### TOIDUKUIVATI KITCHEN LINE

- Mõeldud puuviljade, köögiviljade, maitserohelise, liha, kala jne kuivatamiseks
- Automaatne ventilaator jaotab seadme sees kuuma õhku, tagades toiduainete ühtlase kuivamise
- Komplektis roostevabast terasest riiulid mõõtmetega 330x305, lubatav koormus riiuli kohta kuni 500 g toiduainet
- Ühtlaselt paigutatud riiuleid on lihtne välja võtta ja puhastada
- Läbipaistev uks võimaldab kuivatamisprotsessi jälgida
- Komplekti kuulub läbipaistev matt, mida on võimalik asetada väikeste toiduainete kuivatamise jaoks mõeldud riiulile või purukogumispõhjale
- Temperatuuri ulatus 35–70 °C

kood	V	W	mm	hind (EUR)
229002	230	500	345x450x(H)315	<b>116,75</b>
229019	230	700	345x450x(H)415	<b>131,33</b>



229019

Lihtne juhtpaneel



Uks avaneb üles



Läbipaistev matt väikeste toiduainete kuivatamiseks



### GRILLREST KÕRBEMISVASTASE TEFLONIST PINNAKATTEGA

- Grillil, küpsetuspindadel ja toidukuivatites kasutamise jaoks

kood	paksus (mm)	hulk tk pakendis	mm	hind (EUR)
678008	1	5	400x300	<b>9,35</b>
678015	1	5	530x325	<b>11,36</b>
678022	1	5	600x400	<b>15,34</b>

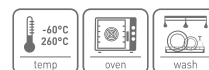

678015

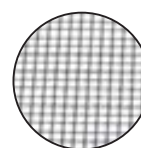

# NEW!



## TOIDUKUIVATI PROFI LINE

- Korpus on valmistatud roostevabast terasest
- Ette nähtud puuviljade, köögiviljade, maitsetaimede, liha, kala jm kuivatamiseks
- Digitaalne juhtpaneel
- 24 tunnine taimer, 30-minutiliste vahedega
- Temperatuuri reguleerimine +35°C kuni +75°C, 5°C vahedega
- Vaiksed ventilaatorid jaotavad kuuma õhku kuivatades toiduaineid ühtlaselt, puudub vajadus riiuleid keerata
- Komplekti kuulub 6 roostevabast terasest riiulit 305x330 mm
- Ühtlaselt paigutatud riiuleid on mugav välja võtta ja puhastada
- Läbipaistva uksega on võimalik kogu protsessi jälgimine

kood	V	W	mm	hind (EUR)	
229033	6 riiulit	230	650	340x450x(H)311	188,57

6 riiulit  
600 W  
230 V



229033

## TOIDUKUIVATI PROFI LINE

- Korpus valmistatud roostevabast terasest
- Mõeldud puuviljade, köögiviljade, maitserohelise, liha, kala jne kuivatamiseks
- Digitaalne juhtpaneel
- Taimer kuivatamisaja seadistamiseks kuni 24 tundi, sammuga 30 minutit
- Temperatuuri reguleerimine +35 °C kuni +75 °C, intervalliga 5 °C
- Vaiksed ventilaatorid jaotavad kuuma õhku, tagades toiduainete ühtlase kuivamise ilma vajaduseta riiuleid ümber keerata
- Komplektis 10 roostevabast terasest riiulit 395x395 mm
- Ühtlaselt paigutatud riiuleid on lihtne välja võtta ja puhastada
- Läbipaistev uks võimaldab kuivatamisprotsessi jälgida

kood	V	W	mm	hind (EUR)	
229026	10 riiulit	230	1000	417x535x(H)430	252,14

10 riiulit  
1000 W  
230 V



229026



Vaadake videoklippi

Ventilaator tagab ühtlase kuivatamise



Digitaalne juhtpaneel



Komplekti kuulub matt purukogumispõhja jaoks





# HOP!

*Cook & Crispy*

ÕLIVABA FRITÜÜR  
MÕELDUD KÜLMUTATUD  
POOLTOODETE  
KÜPSETAMISEKS



BENSIINIJAAMAD  
BAARID  
TÄNAVATOIT  
HOTELLID  
RESTORANID  
VÄIKEPOED  
STAADIONID  
KINOD

## PATENTEERITUD KONDENSATSIOONISÜSTEEM – PRAADIMINE ILMA EBAMEELDIVATE LÖHNADETA

- Väike kompaktna ahi külmutatud pooltoodete küpsetamiseks
- Sobib ideaalselt bensiinijaamade, staadionide, baaride, restoranide, hotellide, kinode ja tänavatoiduhaagiste jaoks
- Tänu patenteeritud õhuringlussüsteemile lüheneb valmistamisaeg standardsete ahjudega võrreldes 50%
- Kõrge tootlikkus: kuni 7,5 kg friikartuleid tunnis
- Valmistamine ilma fritüüri ja mistahes õli kasutamiset, mis võimaldab:
  - valmistada palju tervislikumaid roogasid
  - vähendada fritüüri ostmisele ja utiliseerimisele tehtavaid kulutusi
- Võimalus programmeerida: 99 retsepti 4 valmistamisetapi kaupa
- USB-sisend retseptide üleslaadimiseks ja parameetrite salvestamiseks, et neid muusse seadmesse paigaldada
- Valikus on 5 korvi pöörlemise režiimi:
  - 1 – ilma pöörlemiseta
  - 2 – katkematu pöörlemine
  - 3 – pöörlemine 18 s, paus 54 s
  - 4 – pöörlemine 36 s, paus 36 s
  - 5 – pöörlemine 54 s, paus 18 s

- Elektrooniline juhtimine 2 digitaalse temperatuuri ja aja ekraani abil
- Kambri eelsoojendamise funktsioon
- Halogeenvalgustus
- Klaasitud uks
- Komplektis 2 roostevabast terasest korvi (223055)
- Kaks eemaldatavat käepidet korvi jaoks
- Tänu patenteeritud kondensatsioonisüsteemile ei ole spetsiaalne ventilatsioon ja väljatõmme nõutavad
- Automaatne töörežiim – ei nõua personali pidevat järelevalvet ega pidevat kasutatud õli eemaldamist
- Lihtne puhastamine – kõiki eemaldatavaid sisemisi osi võib pesta nõudepesumasinas
- Vajalik on ühendamine veevärgi- ja kanalisatsioonisüsteemiga

### ÕLIVABA FRITÜÜR

kood	V	W	mm	hind (EUR)
223048	230	3500	700x660x(H)402	3542,48
223055	korv			488,41



- Tohtu kokkuhoid – puudub vajadus fritüüri osta ja utiliseerida
- Saab töötada seal, kus ei ole võimalik kasutada harilikke fritüüre
- Ilma rasvata
- Ilma lõhnata
- Kõrge kvaliteedistandard
- Roogade kiire valmistamine
- Ei nõua pidevat järelevalvet personali poolt



KORVIDE PÖÖRLEMISE REGULEERIMINE  
– 5 PÖÖRLEMISREŽIIMI ERINEVATE  
VALMISTAMISREŽIIMIDE JAAKS

USB-SISEND RETSEPTIDE  
ÜLESLAADIMISEKS JA  
PARAMEETRITE SALVESTAMISEKS,  
ET NEID MUUSSE SEADMESSE  
PAIGALDADA



## FRITÜÜR MASTERCOOK DIGITAL

- Mastercook fritüürid on valmistatud roostevabast terasest 18/0
- Eemaldatav juhtpaneel on varustatud täiendava kaitsesüsteemiga, mis lülitab fritüüri selle äravõtmisel välja
- V-kujuline rasvakogumiskoormus suurendab „külma ala“ tsooni suurus
- Arusaadav digitaalne juhtpaneel taimeriga ja temperatuuriga
- Indikaatoriga termostaat kaitseb seadet ülekuumenemise eest
- Termostaadi lähtestamine toimub lähtestamisnupuga
- Pikendatud käepidemega korv muudab selle mudeli täiuslikuks igapäevaseks kasutamiseks
- Fritüüri komplektis on korv ja kaas

**NEW!** 18/0  
Stainless Steel



207345



207352

### FRITÜÜR MASTERCOOK - 8 L

kood	maht (l)	V	W	mm	hind (EUR)
207345	8	230	3500	300x455x(H)345	239,27

### FRITÜÜR MASTERCOOK - 2 X 8 L

kood	maht (l)	V	W	mm	hind (EUR)
207352	2x8	230	2x3500	605x455x(H)345	442,63



207369



207376

### FRITÜÜR MASTERPRO KRAANIGA - 8 L

kood	maht (l)	V	W	mm	hind (EUR)
207369	8	230	3500	300x515x(H)345	275,15

### FRITÜÜR MASTERPRO KRAANIGA - 2 X 8 L

kood	maht (l)	V	W	mm	hind (EUR)
207376	2x8	230	2x3500	605x515x(H)345	502,45





## FRITÜÜRID MASTERCOOK

- Valmistatud roostevabast terasest 18/0
- Eemaldatav juhtpaneel on varustatud täiendava kaitse süsteemiga, mis lülitab fritüüri selle eemaldamise korral välja
- V-kujuline anum rasva jaoks suurendab „külma tsooni“ mõõtmeid
- Eemaldatav õli anum muudab puhastamise lihtsamaks
- Näidikuga termostaat kaitseb seadet ülekuumenemise eest
- Termostaati saab allpool paikneva nupu abil lähtestada
- Temperatuuri sujuv reguleerimine kuni 195 °C
- Spetsiaalne käepide korvi riputamiseks rasva nõrutamise eesmärgil
- „Külma tsooni“ süsteem eraldab puru ja setted küttekahadest allapoole, pikendab fritüüri kasutusaega ja hoiab ära puru ja setete kõrbemamineku
- Komplektis korv ja kaas

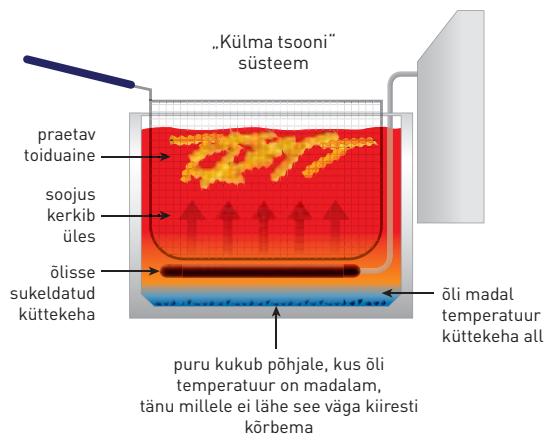

207208

### FRITÜÜR MASTERCOOK - 8 L

kood	maht (l)	V	W	mm	hind (EUR)
207208	8	230	3500	300x455x(H)345	210,12



207307

### FRITÜÜR MASTERCOOK - 2X 8 L

kood	maht (l)	V	W	mm	hind (EUR)
207307	2x8	230	2x3500	605x455x(H)345	402,73



209202

### VÄLJALASKEKRAANIGA FRITÜÜR MASTERPRO - 8 L

kood	maht (l)	V	W	mm	hind (EUR)
209202	8	230	3500	300x515x(H)345	236,97



209301

### VÄLJALASKEKRAANIGA FRITÜÜR MASTERPRO - 2X 8 L

kood	maht (l)	V	W	mm	hind (EUR)
209301	2x8	230	2x3500	605x515x(H)345	450,46

18/0

stainless steel



205808



205815



205822

### FRITÜÜR BLUE LINE 4L/230V

- Korpus on valmistatud roostevabast terasest
- Anum õli jaoks samuti roostevabast terasest
- Lahtivõetaval juhtpaneelil on täiendav kaitstesüsteem, mis lülitab fritüüri selle eemaldamise korral välja
- Eemaldatav korv muudab puhtana hoidmise lihtsamaks
- Töötamise märgutuli
- Temperatuuri sujuv reguleerimine kuni 190°C
- Fritüüri ülekuumenemise eest kaitsev termostaat
- Ülekuumenemise eest kaitmine lähtestamise funktsiooniga
- Pika isoleeritud käepidemega korv
- „Külma tsooni“ süsteem eraldab puru ja setted küttekahade alla ja pikendab fritüüri kasutusaega
- Komplektis korv ja kaas



Vaadake  
videoklippi

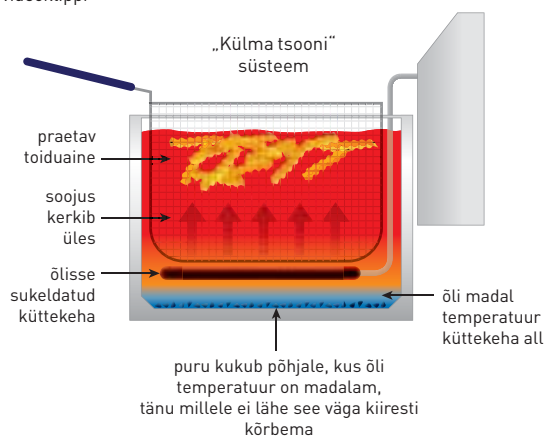

koode	maht (l)	V	W	mm	hind (EUR)
205808	4	230	3000	217x380x(H)300	92,32
205846	2x4	230	2x3000	470x420x(H)330	185,56
205815	6	230	3300	265x430x(H)290	101,56
205853	2x6	230	2x3300	550x430x(H)290	194,91
205822	8	230	3500	265x430x(H)345	113,82
205839	2x8	230	2x3500	550x430x(H)345	218,88





205839



205853

„Külma tsooni“ süsteem eraldab puru ja setted küttekehast allapoole ja pikendab fritüüri kasutusaega

Eemaldatav õli anum muudab puhastamise lihtsamaks

Pika isoleeritud käepidemega korb



## INDUKTSIOONFRITÜÜRID

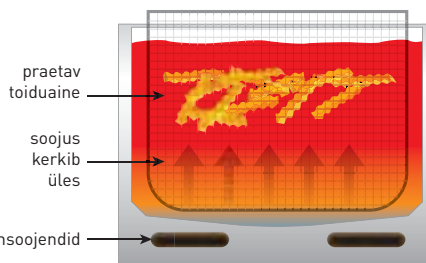

8 l  
3500 W  
230 V



215012

2x 8 l  
2x 3500 W  
230 V



215029

### INDUKTSIOONFRITÜÜR KITCHEN LINE

- Täpne temperatuuri kontrollimine: induktsioonkuumutamise tehnoloogia annab võimaluse hoida fritüüris täpselt määratud temperatuuri
- Efektiivne soojusvahetus
- Roostevabast terasest korpus - muudab puhtana hoidmise lihtsamaks
- Ülekuumenemiskaitse
- Juhtpaneel fritüüri määratud temperatuuri kuvava ekraaniga
- Komplekt: korv praadimiseks, kaas ja filter fritüüri jaoks

kood	maht (l)	V	W	mm	hind (EUR)
215012	8	230	3500	290x485x(H)406	331,86

### INDUKTSIOONFRITÜÜR KITCHEN LINE

#### - KAHEPOOLNE

- Täpne temperatuuri kontrollimine: induktsioonkuumutamise tehnoloogia annab võimaluse hoida fritüüris täpselt määratud temperatuuri
- Efektiivne soojusvahetus
- Roostevabast terasest korpus - muudab puhtana hoidmise lihtsamaks
- Ülekuumenemiskaitse
- Juhtpaneel fritüüri määratud temperatuuri kuvava ekraaniga
- Komplekt: korv praadimiseks, kaas ja filter fritüüri jaoks

kood	maht (l)	V	W	mm	hind (EUR)
215029	8+8	230	3500+3500	580x485x(H)406	683,87

Väljalaskekraan muudab fritüüri tühjendamise lihtsamaks



Induktsioonmootori kaitsefilter



Mugav serv korvi riputamise jaoks



## PLAATGRILL TEPAN-YAKI

- Eemaldatav toitejuhe termostaadiga
- Tugevad mittekuumenevad käepidemed ohutu transportimise jaoks
- Lihtsasti puhastatav
- Kõrbemisvastane pinnakate
- Maksimaalne temperatuur: 220–250°C



238608



1800 W  
230 V

1800 W  
230 V

238301



## PLAATGRILL TEPAN-YAKI

- Küpsetuspinna mõõtmed: 439x228mm

kood	V	W	mm	hind (EUR)
238608	230	1800	439x230x(H)110	30,55

## PLAATGRILL TEPAN-YAKI GIGANT

- Küpsetuspinna mõõtmed: 893x217mm

kood	V	W	mm	hind (EUR)
238301	230	1800	900x230x(H)110	65,37



239506

239605

## ELEKTRILINE PANN PARTY PAN

- Valmistatud alumiiniumist, kõrbemisvastase pinnakattega
- Eemaldatav termostaat toitejuhtmega
- Ideaalne pitsade valmistamise, praadimise ja küpsetamise jaoks
- Klaasist keskosaga kaas
- Termoisolatsiooniga käepidemed



kood	pann (mm)	V	W	mm	hind (EUR)
239506	400x(H)50	230	1400	Ø500x(H)190	36,84
239605	550x(H)60	230	1600	Ø620x(H)190	70,93

## LAAVAKIVIGA GAASIGRILLID – LAUAPEALSED

- Ideaalsed liha, kala, mereandide, köögiviljade ja puuviljade grillimiseks
- Roogade grillimine toimub gaasipõletite ja resti vahel spetsiaalse võrgu peal paikneva laavakivimi vahendusel
- Tänu sellisele termilisele töötlemisele omandavad road iseloomuliku barbeque-maitse
- Korpus on valmistatud täielikult roostevabast terasest
- Korpuse soojusisolatsioon

- Patenteeritud käsitsimehhanism resti 4-tasemelise kalde jaoks
- Elektrisüüde, mis ei nõua elektritoitevõrku ühendamist
- Toimib balloongaasil (propaani-butaani vedelgaasil)
- Komplekt maagaasile ümberseadistamise jaoks
- Ühendus gaasijuhtmega: 1/2" G

Resti kalde  
4 tasemega mehhanism



143032



143049

### LAAVAKIVIGA GAASIGRILL B50

- Kahepoolne malmist rest 320x540 mm – üks pool sobib ideaalselt liha, teine kala jaoks
- Üks kuumutuspiirkond
- Üks alus küpsetusjäakide kogumise jaoks
- Gaasi G30/G31 kulu: 0,67 kg/t
- Võimsus kalorites: 7310 kcal/t

kood	kW [Hs]	mm	kaal [kg]	hind [EUR]	
143032	3 põletit	8,5	490x800x(H)380	42	1162,88

### LAAVAKIVIGA GAASIGRILL B80

- Kahepoolne malmist rest 640x540 mm – üks pool sobib ideaalselt liha, teine kala jaoks
- Kaks kuumutuspiirkonda
- Kaks alust küpsetusjäakide kogumise jaoks
- Gaasi G30/G31 kulu: 1,34 kg/t
- Võimsus kalorites: 14620 kcal/t

kood	kW [Hs]	mm	kaal [kg]	hind [EUR]	
143049	6 põletit	17	810x800x(H)380	73	1723,18



143056

### LAAVAKIVIMIGA GAASIGRILL B115

- Kahepoolne malmist rest 960x540 mm – üks pool sobib ideaalselt liha, teine kala jaoks
- Kaks kuumutuspiirkonda
- Kolm alust küpsetusjäakide kogumise jaoks
- Gaasi G30/G31 kulu: 1,81 kg/t
- Võimsus kalorites: 19780 kcal/t

kood	kW [Hs]	mm	kaal [kg]	hind [EUR]	
143056	8 põletit	23	1140x800x(H)380	103	2188,34

## PLAATGRILLID BLUE LINE

- Korpus valmistatud roostevasest terasest
- Kroomitud küpsetuspind (9 mm) – lihtne puhastamine
- Küpsetuspind äärisega, väljatõmmatav alus rasva kogumise jaoks
- Temperatuuri sujuv reguleerimine kuni 300°C
- Ülekuumenemiskaitse, sobib katkematu töötamise jaoks
- Näidikuga väljalüüti
- Mittelibisevad jalad



Vaadake videoklippi

18/0

stainless steel



203125

## PLAATGRILL BLUE LINE

- Küpsetuspind 330x270 mm, täielikult sile

kood	V	W	mm	hind [EUR]
203125	230	2000	450x300x(H)225	218,88



203156



203149

## PLAATGRILL

- Küpsetuspind 518x328 mm, vasak 259 mm
- täielikult sile, parem 259 mm – rihveldatud

kood	V	W	mm	hind [EUR]
203156	1/2 – sile, 1/2 – rihveldatud	230 2400	550x380x(H)240	302,92



203170

## PLAATGRILL

- Küpsetuspind 518x328 mm, täielikult sile

kood	V	W	mm	hind [EUR]
203149	230	2400	550x380x(H)240	285,41



203163

## PLAATGRILL

- Küpsetuspind 518x328 mm – rihveldatud

kood	V	W	mm	hind [EUR]
203170	230	2400	550x380x(H)240	350,20

## PLAATGRILL

- Kaks sõltumatut kuumutuspiirkonda kahe soojenemise näidikuga
- Küpsetuspind 688x410 mm – sile 462 mm ja rihveldatud 226 mm

kood	V	W	mm	hind [EUR]
203163	2/3 – sile, 1/3 – rihveldatud	230 3500	720x530x(H)250	429,00

855201



855218

## KAABITS GRILLI JAOKS

kood	mm	hind [EUR]
855201	100x315	10,98

## VARULÖIKETERA KAABITSA 855201 JAOKS

- 5 tk

kood	hind [EUR]
855218	4,20

## KONTAKTGRILLID

- Malmist kuumutatav pind keraamilise pinnakattega
- Korpus on valmistatud roostevabast terasest
- Komplektis traathari puhastamise jaoks
- Alus rasva ja küpsetusjääkide kogumiseks

- Termostaat temperatuuri sujuva reguleerimisega kuni 300 °C, märgutuli
- Kaanel olev käepide tõuseb kõrgusele 530 mm



Vaadake videoklippi



1800 W  
230 V



263501



1800 W  
230 V



263600

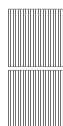

### KONTAKTGRILL - ÜHEPOOLNE

- Tööpind 220x230 mm
- Ülemine ja alumine pind rihveldatud

kood	V	W	mm	hind (EUR)
263501	230	1800	290x370x(H)210	189,53



### KONTAKTGRILL - ÜHEPOOLNE

- Tööpind 220x230 mm
- Ülemine pind rihveldatud, alumine sile

kood	V	W	mm	hind (EUR)
263600	230	1800	290x370x(H)210	194,27



2200 W  
230 V



263655



2200 W  
230 V



263662

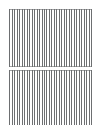

### KONTAKTGRILL "PANINI"

- Tööpind 340x230 mm
- Ülemine ja alumine pind rihveldatud

kood	V	W	mm	hind (EUR)
263655	230	2200	430x370x(H)210	229,86



### KONTAKTGRILL "PANINI"

- Tööpind 340x230 mm
- Ülemine pind rihveldatud, alumine sile

kood	V	W	mm	hind (EUR)
263662	230	2200	430x370x(H)210	229,86







263709

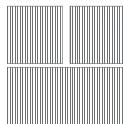

### KONTAKTGRILL - KAHEPOOLNE

- Varustatud kahe sõltumatult juhitava termostaadiga
- Tööpind 475x230 mm
- Ülemine ja alumine pind rihveldatud

kood	V	W	mm	hind (EUR)
263709	230	3600	570x370x(H)210	331,86



263808

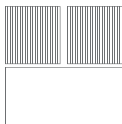

### KONTAKTGRILL - KAHEPOOLNE

- Varustatud kahe sõltumatult juhitava termostaadiga
- Tööpind 475x230 mm
- Ülemine pind rihveldatud, alumine sile

kood	V	W	mm	hind (EUR)
263808	230	3600	570x370x(H)210	331,86



263907

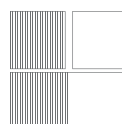

### KONTAKTGRILL - KAHEPOOLNE

- Varustatud kahe sõltumatult juhitava termostaadiga
- Tööpind 475x230 mm
- Parem pool rihveldatud, vasakust 1/2 rihveldatud, 1/2 sile

kood	V	W	mm	hind (EUR)
263907	230	3600	570x370x(H)210	355,58

**TSIRKULAATOR SOUSE-VIDE**

- Vettpidav korpus kaitsetasemega IPX7
- Ohutussüsteem lülitab seadme veevannist eemaldamise korral automaatselt välja
- Võimalus juhtida seadet Wi-Fi teel, iOS-i ja Androidi rakenduse abil
- Rakendus sisaldab rohkem kui 600 retsepti, mis võimaldab arvestada iga roa jaoks välja ideaalse aja ja valmistamistemperatuuri
- Temperatuuri reguleerimise ulatus 25-90 °C, sammuga 0,1 °C
- Vee maksimaalne mahutavus: 20 l
- Pumba tootlikkus: maksimaalselt 8 l/min.
- Ekraan kuvab töötemperatuuri ja aega, väga lihtne hooldada

kood	V	W	mm	hind (EUR)
224076	230	800	98x158x(H)350	192,61



224076



**NEW!**

**TEMPERATUURI TSIRKULAATOR POLYSCIENCE®  
CHEF SERIES TEHNOLOOGIALE SOUS-VIDE**

- Veeringlus tagab maksimaalse konsistentsi (võrreldes seadmetega, millel puudub segamisvõimalus)
- Klambri kinnitus võimaldab seadme kasutamist praktiliselt igas GN potis ja anumus
- Parim tootlikkus saavutatakse 45 liitri mahuga nõus
- Töötemperatuur +20 °C kuni +95 °C, t.p.sus 0,05 °C
- Kellaaja seadistamine maksimaalselt 99 tunniks
- Kaitse madala veetaseme eest, seade lülitub välja kui selles ei ole vett
- Vee tsirkuleerimistaseme juhtimine on võimalik läbi reguleeritava pumba väljundi
- Maksimaalne veetarbimine on 12 liitrit minutis
- Temperatuuri juhtimine võimaldab kiiresti reguleerida roogade valmistamise temperatuuri
- Temperatuuriandur, mis kaitseb seadet ülekoormuse ja ülekuumenemine eest
- Eemaldatavad toitekaablid, komplekti kuuluvad Briti ja Euroopa adapterid

kood	V	W	mm	hind (EUR)
225608	230	1100	98x187x(H)359	1258,95

ekraan  
taustvalgustusega



225608



universaalne  
kinnitus



tsirkuleerimistaseme  
kontroll



soojendi ja roostevabast  
terasest pump





Wi-Fi



222997

**SEADE IVIDE PLUS SOUS-VIDE**

- Täpne temperatuur tsirkulaator koos temperatuuriregulaatoriga
- 4-tolline puutetundlik ekraan
- Tänu klambritele sobib igale ümmargusele või lamedale nõule, minimaalse sügavusega vähemalt 16,5 cm
- Parimad näitajad saavutatakse 80 liitrise mahuga nõus
- Töötemperatuur +5 °C kuni +99 °C, t.p.sus 0,07 °C
- Kellaaja seadistamine 1 minutist maksimaalselt 99 tunniks
- Rakenduse abil saate hallata mitut seadet korraga
- Tagab temperatuuri stabiilsuse
- Madala veetaseme kaitse, seade lülitab sous vide välja, kui seade käivitatakse ilma veeta
- Tsirkulatsioonipump kõrvaldab madala ja kõrge temperatuuriga kohad
- Temperatuurindurid kaitsevad ülekoormuse ja ülekuumenemise eest
- Kaitse: IPX7, vastupidav veepritsmetele ja juhuslikele kokkupuudetele veega

**RAKENDUS:**

- Täpne temperatuuri reguleerimine
- Üle 600 retsepti
- Retseptimälu: säästab aega ja temperatuuri
- Toiduvalmistamise ajalugu: veelgi suurema kontrolli saavutamiseks, vastavalt HACCP standarditele, on võimalik salvestada viimased 10 toiduvalmistamise aja- ja temperatuuritähendust
- Toiduvalmistamine mitmel seadmel: ühe rakendusega mitme seadme haldamine
- Seadistatud temperatuuri saavutamisel ja toiduvalmistamise lõppemisel tuleb teade. Seadistatud tööaja lõppemisel käivitub optimaalse temperatuuri säilitamise funktsioon
- Paljukeelne menüü: esimene paljukeelne rakendus sous vide seadmetele

kood	V	W	mm	hind (EUR)
222997	230	2200	130x145x(H)330	629,32



Tsirkulatsioonipump kõrvaldab madala ja kõrge temperatuuriga kohad



**NEW!**

**PAKENDID VAAKUPAKENDAMISEKS - LAINELISED**

kood		mm	hind (EUR)
971390	100 tk	150x200	6,27
971420	100 tk	150x250	13,48
971406	100 tk	200x300	10,83
971437	100 tk	250x350	15,88
971413	100 tk	300x400	28,40



## SOUS-VIDE'I VESIAHI

- Spetsiaalsetesse vaakumpakenditesse pakendatud roogade täpselt etteantud madalal temperatuuril valmistamise kulinaarne meetod
- Ideaalne à la carte'i restoranide jaoks
- Sobib ideaalselt roogade valmistamiseks väljaspool tippundi
- Annab võimaluse hoida pidevalt roogade muutmata kõrget kvaliteeti

- Väga täpne termostaat, mis reguleerib temperatuuri 45–90 °C täpsusega kuni 0,1 °C
- Korpus on täielikult valmistatud roostevabast terasest
- Hermeetiline sulgemine saavutatakse silikoonist tihendiga kaane abil



Vaadake videoklippi

GN 2/3  
400 W  
230 V



225264

GN 1/1  
600 W  
230 V

225448

## SOUS-VIDE'I VESIAHI GN 2/3

- Komplektis 4 vaheseinaga roostevabast terasest separaator

kood	maht (l)	V	W	mm	hind (EUR)
225264	13	230	400	363x335x(H)290	280,16

## SOUS-VIDE'I VESIAHI GN 1/1

- Käepidemetega ja väljavoolkraaniga
- Komplektis 6 vaheseinaga roostevabast terasest separaator

kood	maht (l)	V	W	mm	hind (EUR)
225448	20	230	600	600x330x(H)300	379,30



# NEW!

## PAKENDID VAAKUMPAKENDAMISE JAOKS JA SOUS-VIDE'I JAOKS

kood	mm	hind (EUR)
971369	150x200	4,57
971345	150x250	6,02
971376	200x300	9,38
971352	250x350	13,48
971383	300x400	18,78



## AHI TOIDU MADALATEL TEMPERatuurIDEL VALMISTAMISEKS

- Mõeldud toidu valmistamise või soojendamise jaoks väga täpselt seadistatava ja kontrollitava protsessi abil
- Digitaalne juhtimine, aja jälgimine, sondi/kaamera temperatuuri seadistamine ja jälgimine
- Roostevabast terasest juhikud, sobivad toiduanumate
- GN 1/1 jaoks, restide ja küpsetusplaatide jaoks 600x400 mm: 3 taset
- Temperatuuri reguleerimine sammuga 1 °C, kambri temperatuur 0–120 °C, sondi kasutamise ja temperatuuri hoidmise korral 0–100 °C.
- Uks vasak- ja parempoolne, tehasepaigaldus parempoolne, lihtsasti vasakule poolele ümberpaigaldatav
- Ahju kamber soojeneb 4 küljest, soojus jaotub ühtlaselt üle kogu selle sisemuse
- Ahju kamber on valmistatud ühest tükist lehtmelist (ilma õmblusteta), ümardatud servad muudavad puhtana hoidmise lihtsamaks
- Temperatuurisond, sondi parameetrite eraldi seadistamine
- Külgedel käepidemed
- Ukse tihendit on mugav puhastada
- Tänu täiendavale isolatsioonile energiasäästlik mudel



225479



Vaadake  
videoklippi



## AHI TOIDU MADALATEL TEMPERatuurIDEL VALMISTAMISEKS

kood	V	W	mm	hind (EUR)
225479	230	1200	495x690x(H)415	1423,02



# NEW!



238486

## ELEKTRILINE SUITSUABI

- Suitsuahi, millega suitsetada erinevaid toite: kala, veiseliha, sink või köögiviljad
- Suitsuahi on valmistatud roostevabast terasest, kahekordsete isoleeritud ustega, mis sulguvad magnetiga
- Temperatuuri reguleerimine termostaadiga, termomeeter on integreeritud ukse sisse
- Ventilatsioonirest asub seadme taga
- Komplektis on 3 resti (400 x 279 mm) ja 3 lihakonksu

kood	mm	W	hind [EUR]
238486	540x380(H)720	1600	283,02



 **PolyScience®**  
Innovative Culinary Technology

**S.S.**  
stainless steel

## SUITSUTAMISPÜSTOL SMOKING GUN PRO

- Suitsutamispüstoliga Smoking Gun Pro saab roogadele ja jookidele lisada naturaalseid suitsuaroome, näteks, õunapuu või sarapuu aroome, ilma neid kuumutamata
- Eemaldatav roostevabast terasest põlemiskamber ja otsik on vastupidavad põletiga kasutamiseks ja ei lase vaigul ladestuda
- Paindlik 50 cm juhe lihtsustab paigaldamist ja demonteerimist
- Vastupidav eemaldatav ventilaator ei sulfa ka kõrgetel temperatuuridel
- Komplekti kuulub kuuskantvõti, millega saab ventilaatorit eemaldada ja puhastada
- Seade on varustatud säästliku ja vaikse mootoriga, millel on õhuvoolu juhtkang
- Töötab 4 x AA patareiga (kuuluvad komplekti)
- Komplekti kuuluvad kaks suitsutamisaroomi PolyScience Hickory ja Apple Wood u 14 g



199985

kood	mm	hind [EUR]
199985	150x80x(H)165	144,50





## SUITSUTAMISPÜSTOL

- Alumiiniumist korpus toimib jahutusradiaatorina enne suitsu välja laskmist
- Puidulaastude leotamine enne suitsutamist ei ole vajalik
- Suitsutamiseks võib kasutada ka teed või maitseaineid
- Integreeritud filtriga eemaldatav põlemiskamber
- Paindlik kummivoolik (pikkus 30 cm), mis hõlbustab suitsu suunamist suletud kottidesse ja konteineritesse
- Kompaktne ja kerge, mugav ühe käega kasutamiseks
- Sobib kasutamiseks pehmetel puu- ja juurviljadel, ei muuda nende tekstuuri
- Töötab 2 x AA patareiga, ei kuulu komplekti
- Puitlaastud ja maitsetaimed ei kuulu komplekti

kood	mm	hind [EUR]
199961	ø68x(H)158	23,83



**NEW!**

199961

## KLAASKUPPEL

- Kasutamiseks suitsutamispüstoliga, võimaldab muuta roogade serveerimist efektsamaks

kood	mm	hind [EUR]
199978	ø245x(H)150	14,20

**NEW!**



199978

## PUITLAASTUD

kood		tüüp	hind [EUR]
199671	pöögipuust	kott 250 g	4,10
199688	lepapuust GOLD	kott 250 g	4,10
199695	tammepuust	kott 250 g	4,10
199701	kirsipuust	kott 250 g	4,10
199718	õunapuust	kott 250 g	4,10
199725	ploomipuust	kott 250 g	4,10
199732	vahtrapuust	kott 250 g	4,10
199749	aprikoosipuust	kott 250 g	4,10
199756	pähklipuust	kott 250 g	4,10
199763	pöögipuust ja lepuust SPECIAL	kott 250 g	4,10



**NEW!**





240403

**S.S.**  
 stainless steel

### RIISIKEETJA - 5,4 L

- Mõeldud riisi keetmiseks ja soojas hoidmiseks
- Mahutavus: 30 portsjonit (180 ml mõõteklaasi) toorest riisi
- Komplektis mõõteklaas, lusikas riisi jaoks ja kõrbemisvastane vahek
- Soojas hoidmise funktsiooni sisselülitamisel soojenevad peale põhja ka anuma seinad

kood	maht (l)	V	W	mm	hind (EUR)
240403	5,4	230	1950	455x455x(H)380	<b>153,95</b>



240410

### RIISIKEETJA AURUS VALMISTAMISE FUNKTSIOONIGA - 1,8 L

- Mõeldud riisi keetmiseks ja soojas hoidmiseks
- Mahutavus: 10 mõõteklaasi toorest riisi
- Komplektis plastist anum aurus valmistamiseks, mõõteklaas ja lusikas
- Eemaldatav alumiiniumist anum on kergesti puhastatav

**S.S.**  
 stainless steel

kood	maht (l)	V	W	mm	hind (EUR)
240410	1,8	230	700	ø280x(H)285	<b>36,86</b>





264607



Väljatõmmatav alus rasva kogumise jaoks 440x320 mm



Ülemise osa sujuv reguleerimine

### GRILL SALAMANDER 450

- Tüüp 450 – korpus roostevabast terasest
- Ideaalne mitmesuguste roogade ja võileibade valmistamiseks
- Tänu ülemise osa sujuvale reguleerimisele võib valmistada erineva suurusega roogasid
- Termostaat temperatuuri sujuva reguleerimisega kuni 300 °C, märgutuli
- Tõrgeteta töötav ülemise kuumutatava pinna kõrguse reguleerimise süsteem
- Väljatõmmatav alus rasva kogumise jaoks 440x320 mm

kood	V	W	mm	hind [EUR]
264607	230	2800	480x520x(H)530	545,34

### GRILL SALAMANDER 600

- Tüüp 600 – korpus roostevabast terasest
- Ideaalne mitmesuguste roogade ja võileibade valmistamiseks
- Tänu ülemise osa sujuvale reguleerimisele võib valmistada erineva suurusega roogasid
- Termostaat temperatuuri sujuva reguleerimisega kuni 300 °C, märgutuli
- Kaks sõltumatut kuumutuspiirkonda
- Tõrgeteta töötav ülemise kuumutatava pinna kõrguse reguleerimise süsteem
- Väljatõmmatav alus rasva kogumise jaoks 590x350 mm

kood	V	W	mm	hind [EUR]
264706	230	3600	600x520x(H)530	592,79



264706



Väljatõmmatav alus rasva kogumise jaoks 440x320 mm



Ülemise osa sujuv reguleerimine



### SEINAGRILL SALAMANDER

- Vastab kaitseklassi IPX4 nõuetele – elektrilised osad on niiskuse eest täielikult kaitstud
- Kerge seinapealne montaaž, mis ei nõua mingeid täiendavaid kinnituselemente, võimaldab köögis ruumi kokku hoida
- Ideaalne mitmesuguste roogade ja küpsetiste valmistamiseks ja ülessoojendamiseks
- Temperatuuri sujuv reguleerimine 50–300 °C
- Kütteelement ülemises asendis
- Termostaat, taimer kuni 30 min ja märgutuli
- Resti kõrguse reguleerimine – 4 tasandit, isoleeritud käepidemetega
- Komplektis alus puru kogumise jaoks
- Mõõtmed seest: 460x265x(k)165 mm
- Toitejuhtme pikkus: 1,3 m



Vaadake videoklippi

kood	V	W	mm	hind (EUR)
264119	230	2000	610x310x(H)280	212,95

2000 W  
230 V



Kerge seinapealne montaaž ilma täiendavate kinnituselementideta

264119

### GRILL SALAMANDER 580

- Tüüp 580
- Ideaalne mitmesuguste roogade ja võileibade valmistamiseks ja ülessoojendamiseks
- Temperatuuri sujuv reguleerimine 50–250 °C
- Kütteelement ülemises asendis
- Märgutuli, termostaat, taimer kuni 15 min
- Resti kõrguse reguleerimine – 4 tasandit
- Komplektis käepidemetega rest ja alus puru kogumise jaoks
- Sisemised mõõtmed: 400x300x(k)200 mm

kood	V	W	mm	hind (EUR)
264201	230	2200	580x413x(H)376	297,67

2200 W  
230 V



264201

### GRILL SALAMANDER 800

- Tüüp 800
- Ideaalne mitmesuguste roogade ja võileibade valmistamiseks ja ülessoojendamiseks
- Temperatuuri sujuv reguleerimine 50–250 °C
- Kütteelement ülemises asendis
- Märgutuli, termostaat, taimer kuni 15 min
- Resti kõrguse reguleerimine – 4 tasandit
- Komplektis käepidemetega rest ja alus puru kogumise jaoks
- Sisemised mõõtmed: 630x420x(k)310 mm

kood	V	W	mm	hind (EUR)
264300	230	3600	800x472x(H)456	411,49

3600 W  
230 V



264300

Resti kõrguse reguleerimine – 4 tasandit

Lihtne seinapealne montaaž ilma täiendavate kinnitusteta



**NEW!**3645 W  
230 V

264409

★  
KUUMENEB  
10  
SEKUNDIGA  
★

**KVARTSGRILL SALAMANDER INFRAPUNANE**

- Kambrisse mahuvad GN 1/1 küpsetusplaadid
- Ideaalne erinevate vormiroogade ja küpsetiste valmistamiseks ja soojendamiseks
- Kvartsist küttekeha ülemises ja alumises asendis
- Termostaat, taimer kuni 15 min ja indikaator
- Reguleeritava kõrgusega rest - 3 taset, isoleeritud käepidemed
- Komplekti kuulub purualus
- Vastab IPX3 normidele

kood	V	W	mm	hind [EUR]
264409	230	3645	689x397x(H)318	361,72

**KVARTSGRILL MAXI GN 1/1**4500 W  
400 V

264331

★  
KUUMENEB  
10  
SEKUNDIGA  
★

S.S.  
stainless steel

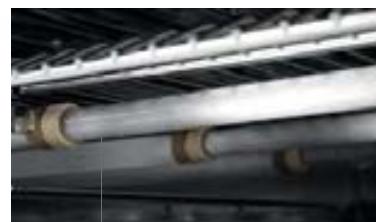

9 kvartsist kütteelementi kiire ülessoojendamise jaoks, soojeneb üles 10 sekundiga



Sõltumatult reguleeritavad põletid 3 tasandil

**KVARTSGRILL MAXI GN 1/1**

- 9 kvartsist kütteelementidega kiiresti ülessoojendamiseks, grillimiseks ja gratineerimiseks (au gratin)
- Põletite vigastuste eest kaitsvad terasest kaitsekilbid
- Korpus roostevabast terasest
- Kaks kroovitud resti 530x340 mm, eemaldatavate käepidemetega
- Kaks vertikaalse asendi tasandit igale restile vahemaaga 70 ja 45 mm

- Roostevabast terasest anum puru jaoks
- Kolm sõltumatult töötavat tasandit, igaühel neist 3 kvartsist põletit
- Taimer kuni 15 min või katkematu töötamine
- Toitejuhe 1,3 m ilma pistikuta

kood	V	W	mm	hind [EUR]
264331	400	4500	685x396x(H)452	412,30



### RULLGRILLID „HOT-DOG“

- Korpus on valmistatud roostevabast terasest
- Kiire ülessoojenemine ja soojavälje
- Rullide kõrbemiskindel pinnakate
- Eemaldatav ja lihtsasti puhastatav äravoolurenn
- Tööpinna laius 42 cm
- Rullide maksimaalne temperatuur sõltub

- teguritest nagu ümbritseva keskkonna temperatuur, pistikupesa võimsus, olmekoormus ja õhu liikumine
- Toatemperatuuril, ilma väljatõmbeta ja koormusteta võib temperatuur tõusta kuni 150 °C-ni



Vaadake videoklippi



7 rulli  
740 W  
230 V

268506



9 rulli  
940 W  
230 V

268605

### RULLGRILL „HOT-DOG“ – 7 RULLI

- Üks kuumutuspiirkond

kood	V	W	mm	hind [EUR]
268506	230	740	520x325x(H)175	<b>204,87</b>

### RULLGRILL „HOT-DOG“ – 9 RULLI

- Üks kuumutuspiirkond

kood	V	W	mm	hind [EUR]
268605	230	940	520x400x(H)175	<b>313,46</b>



11 rulli  
1180 W  
230 V

268704



14 rulli  
1480 W  
230 V

268735

### RULLGRILL „HOT-DOG“ – 11 RULLI

- Kaks kuumutuspiirkonda

kood	V	W	mm	hind [EUR]
268704	230	1180	520x477x(H)175	<b>378,45</b>

### RULLGRILL „HOT-DOG“ – 14 RULLI

- Kaks kuumutuspiirkonda

kood	V	W	mm	hind [EUR]
268735	230	1480	520x591x(H)175	<b>442,38</b>

Alused hot dog'ide jaoks lk 96-97





240502

### VIINERISOOJENDADA 10 L

- Temperatuuri reguleerimine kuni 85 °C
- Käepidemed ühest kohast teise kandmiseks
- Isoleeritud, mittekuumeneva käepidemega kaas

kood	V	W	mm	hind [EUR]
240502	230	1000	330x280(H)250	127,82

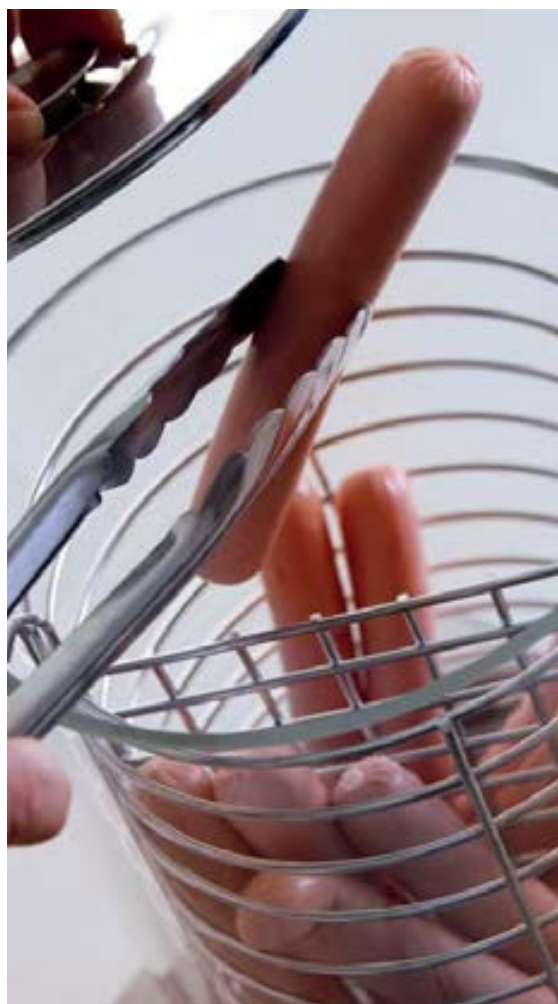

Vaadake  
videoklippi



265000

### SEADE HOT DOG'IDE VALMISTAMISEKS

- Seade hot dog'ide viinerite soojendamiseks
- Korpus valmistatud roostevabast terasest, viinerite anum anodeeritud alumiiniumist ja klaasist
- Võimsuse reguleerimine

kood	V	W	mm	hind [EUR]
265000	230	450	240x322x(H)466	253,90

## VAHVLIMASIN

- Malmist nakkumatu pealispind
- Termostaat temperatuuri sujuva reguleerimisega
- Vahvlikahvel
- Isoleeritud käepide
- Eemaldatav äravoolurenn



**NEW!**

**NEW!**



212103

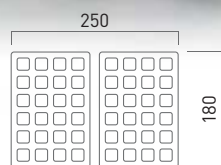

Liege vahvlid  
- väikesed ruudud

212127

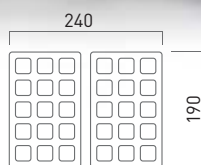

Brüsseli vahvlid  
- suured ruudud

212134



Traditsioonilised  
vahvlid - süda

## VAHVLIMASIN

- Belgia vahvlitele, 2 vahvlit 4x6 (neli ruutu lai ja kuus ruutu kõrge)

kood	kaal (kg)	V	W	mm	hind (EUR)
212103	28	230	1500	320x437x(H)251	280,16

## VAHVLIKÜPSETAJA

- Brüsseli vahvlid, 2 vahvlit 3x5 (kolm ruutu lai ja viis ruutu kõrge)

kood	kaal (kg)	V	W	mm	hind (EUR)
212127	23	230	2200	320x437x(H)277	220,05

## VAHVLIKÜPSETAJA "SÜDA"

- Lillekujuline, koosneb viiest ühendatud südamest

kood	kaal (kg)	V	W	mm	hind (EUR)
212134	16	230	2200	320x437x(H)251	220,05



212004

## PANNKOOGIMASIN ÜHEKORDNE

- Mõeldud pannkookide küpsetamiseks
- Küpsetamisepind Ø 400 mm valmistatud malmist, kõrbemisvastase pinnakattega
- Soojuse ühtlane jaotumine kogu pinna ulatuses
- Sahtel riistade hoidmiseks 400x320x(H)30 mm
- Komplektis puust labidas
- Korpus roostevabast terasest
- Temperatuuri sujuv reguleerimine 50-250 °C
- Ülekuumenemiskaitse ja termostaat EGO

kood	V	W	mm	hind (EUR)
212004	230	3000	450x470x(H)240	260,69



Vaadake videoklippi



147610



### KAASASKANTAV GAASPLIIT

- Õhkjahutus tagab ohutu kasutamise, termokaitse hoiab leegi kustumise korral ära gaasilekke
- Lihtne montaaž ja gaasiballooni vahetus
- Gaasipõleti spetsiaalne konstruktsioon kaitseb leeki tuule eest, mis võimaldab kasutada pliiti nii sise- kui välistingimustes
- Kompaktne suurus ja kerge kaal, komplektis kott transportimise jaoks
- Kasutada nõusid diameetriga kuni 26 cm ja mahutavusega kuni 3 l

kood	kW	mm	hind [EUR]
147610	2,2	373x290x(H)123	33,65



gaasipliit kaasaskantav	HENDI 147610	odav pliit
<b>Võimu</b>	<b>2,2 kW</b>	<b>2 kW</b>
<b>Termokaitse ennetab</b> gaasileket tulekahju kustutamise korral	<b>JAH</b>	<b>EI</b>
<b>Kõrge rõhu kaitsemehhanism</b> (rõhu tõusmisel lükkatakse gaasivool välja)	<b>JAH</b>	<b>EI</b>
<b>Kastrulirest</b> - fikseeritud	<b>JAH</b>	<b>EI</b>
<b>Vastavus Euroopa nõuetele</b>	<b>JAH</b>	nõuetele vastavuse täitmiseks vajalikud elemendid puuduvad

### GAASIBALLOONID

- Ette nähtud üksnes kaasaskantava gaasipliidi (147610) ja brüleekreemi jaoks moeldud põleti (198216) jaoks
- Mitte kasutada gaasi peal töötavate valgumihklite täitmiseks jms
- Komplektis 4 tk

kood	g	tk hulk pakendis	hind [EUR]
199039	227	4	8,65



199039

### PITSAAHI

- Väljatõmmatav sahtel pitsa jaoks diameetriga 30 cm
- Taimer kuni 15 min
- Kaks kütteelementi (ülal ja all) ja anum puru jaoks
- Sobib külmutatud pitsa jaoks



kood	V	W	mm	hind [EUR]
220306	230	1300	480x420x(H)195	149,86



220306

## RÖSTER



**NEW!**

### KONVEIERRÖSTER

- Konveierile mahub rida leivaviile
- Kaks küttekeha, üks konveieri peal ja üks all
- Sobib viilutatud leiva pidevaks röstimiseks
- Komplekti kuulub eesmine ja tagumine alus
- Reguleeritav kiirus, röstimise aeg kuni 5 minutit

kood	V	W	mm	hind [EUR]
261200	230	1340	288x418x(H)387	430,98

1340 W  
230 V



261200



2240 W  
230 V



### KONVEIERRÖSTER

- Kaks sõltumatut kütteelementi
- Mõeldud viilutatud leiva katkematu röstimise jaoks
- Tarnitakse koos eesmise ja tagumise alusega valmis rostide jaoks
- Soojenemise kontroll

kood	V	W	mm	hind [EUR]
261309	230	2240	418x368x(H)387	490,28



261309





**NEW!**



262214



**RÖSTIMISREST**

kood	mm	hind [EUR]
262801	100x340x(H)64	3,37

**RÖSTER MILAN-TOAST + 6 RÖSTIMISRESTI**

- 2 kihti 6 röstimisrestiga, mis on valmistatud roostevabast terasest
- Infrapunavalgusega kvartstorud soojenevad kiiresti, temperatuur saavutab maksimumi 30 sekundi jooksul.
- Torud jahtuvad sekunditega.
- Lüliti erinevate soojusrežiimide valimiseks
- Helisignaaliga mehhaaniline taimer (15 minutit)
- Komplekti kuulub 6 röstimisresti

kood	V	W	mm	hind [EUR]
262214	230	3000	438x290x(H)402	191,72



**RÖSTER**

- Korpus on valmistatud roostevabast terasest
- Komplektis kaks paari tange röstitud leibade/saiade jaoks
- Sõltumatud termostaadid parema ja vasaku osa jaoks
- Helisignaaliga taimer 0-8 min
- Väljatõmmatav alus jääkide kogumise jaoks

kood	V	W	mm	hind [EUR]
261163	230	1200	200x300x(H)223	183,86



261163

26L  
maht

3200W  
võimsus



281475



26L  
maht

1600W  
võimsus



281482

**MIKROLAINEAHI SAMSUNG 1780W, 30 PROGRAMMI**

- Mudel: SAMSUNG CM1929A / XEU
- Korpus ja kaamera roostevabast terasest, klaasiga uks
- Keraamiline põhi, topelt sisevalgustus
- Sisendvõimsus: 3200 W, väljundvõimsus: 1780 W
- 5 voimsustaset: soojendus 1780 W, 1245 W, 890 W ja sulatamine: 355 W, 180 W
- 2 magnetroni, kumbki pöörleva antenniga, paigaldatud kambri ülaossa lainete optimaalseks jaotamiseks
- Puuetundlik juhtpaneel, digitaalne ekraan 30 automaatse programmi salvestamise võimalusega, igas programmis võib olla kuni 3 tegevust
- Kaitse programmide kustutamise vastu "PROGRAM LOCK"
- Toiduvalmistamise tsükli loendur
- Funktsioon „REPEAT“ kordab viimast toiduvalmistamise tsükli
- Funktsioon „ONE TOUCH“, mis pikendab toiduvalmistamise tsükli +20 sek võrra automaatselt, ühe puudutusega
- Kulinaariaraamat retseptidega
- Signaal toiduvalmistamise tsükli lõppemisel, signaali on võimalik muuta
- Õhufilter automaatse puhastamise meeldetuletusega
- Tänu virnastamise võimalusele suur ruumi kokkuhoid
  - komplektis konsoolplaat
- Tänu eemaldatavale ülemisele sisemisele kaanele on kambri kõige määrdumava osa puhastamine väga lihtne
- Kambri mõõdud: 370x370x(H)190 mm
- Kaal: 32 kg

kood	maht (l)	V	W	mm	hind (EUR)
281475	26	230	3200	464x557x(H)368	<b>865,43</b>

**MIKROLAINEAHI SAMSUNG 1050W**

- Mudel: SAMSUNG CM1099A/XEU
- Kaamera korpus roostevabast terasest, klaasiga uks
- Keraamiline põhi, sisevalgustus
- Sisendvõimsus: 1600 W, väljundvõimsus: 1050 W
- 5 voimsustaset: soojendus 1050 W, 735 W, 525 W, 315 W ja sulatamine: 158 W
- 1 magnetron kambri paremal küljel
- Manuaalne juhtimine 2 nupuga: funktsiooni, võimsuse ja valmistusaja valikud
- Taimeri seadistamine kuni 35 minutit
- Kulinaariaraamat retseptidega
- Signaal toiduvalmistamise tsükli lõppemisel
- Kambri mõõdud: 336x349x(H)225 mm
- Kaal: 17,5 kg

kood	maht (l)	V	W	mm	hind (EUR)
281482	26	230	1600	517x412x(H)297	<b>377,47</b>



## MIKROLAINEAHJUD SAMSUNG, ELEKTROMEHAANILINE JUHTIMINE, SUUR VÕIMSUS

**NEW!** 

- Roostevabast terasest korpus ja kamber, klaasiga uks
- Keraamiline põhi, topelt sisevalgustus
- Sisendvõimsus: 3200 W, väljundvõimsus: 1780 W
- 2 magnetroni, kumbki kambri ülaosas pöörleva antenniga, lainete optimaalseks jaotamiseks
- Digitaalne ekraan, parameetrite seadistamise reguleerijad
- REPEAT viimast toiduvalmistamise tsükli kordav funktsioon
- Funktsioon ONE TOUCH, mis pikendab toiduvalmistamise tsükli +20 sek võrra automaatselt, ühe puudutusega
- Kulinaariaraamat retseptidega

- Toiduvalmistamise tsükli lõppemise märguannet muutmise võimalusega
- Õhufilter automaatse puhastamise meeldetuletusega
- Tänu eemaldatavale ülemisele sisekaanele on kambri kõige mustema osa puhastamine väga kerge
- Tänu virnastamise võimalusele suur ruumi kokkuhoid - komplektis konsoolplaat
- Kambri mõõdud: 370x370x(H)190 mm
- Kaal: 32 kg

**26L**  
maht

**3200W**  
võimsus



281390

**26L**  
maht

**3000W**  
võimsus



281499

### MIKROLAINEAHI SAMSUNG 1780W

- Mudel: CM1919A/XEU
- Sisendvõimsus: 3200 W, väljundvõimsus: 1780 W
- 5 võimsustaset: soojendus 1780 W, 1245 W, 890 W ja sulatamine: 355 W, 180 W

kood	maht (l)	V	W	mm	hind (EUR)
281390	26	230	3200	464x557x(H)368	865,43

### MIKROLAINEAHI SAMSUNG 1450W

- Mudel: CM1519A
- Sisendvõimsus: 3000 W, väljundvõimsus: 1450 W
- 5 võimsustaset: soojendus 1450 W, 1015 W, 725 W ja sulatamine: 260 W, 190 W

kood	maht (l)	V	W	mm	hind (EUR)
281499	26	230	3000	464x557x(H)368	755,23

### MIKROLAINEAHI SAMSUNG 1050W

- Mudel: SAMSUNG CM1089A/XEU
- Roostevabast terasest korpus ja kamber, klaasiga uks
- Keraamiline põhi, topelt sisevalgustus
- Sisendvõimsus: 1600 W, väljundvõimsus: 1050 W
- 4 võimsustaset: soojendus 1050 W, 735 W, 525 W ja sulatamine: 315 W
- 1 magnetron kambri paremal küljel
- Puutetundlik juhtpaneel, digitaalne ekraan 20 automaatse programmi salvestamise võimalusega, igas programmis võib olla kuni 3 tegevust
- Toiduvalmistamise tsükli loendur
- Funktsioon ONE TOUCH, mis pikendab toiduvalmistamise tsükli +20 sek võrra automaatselt, ühe puudutusega
- Kulinaariaraamat retseptidega
- Signaal toiduvalmistamise tsükli lõppemisel signaali on võimalik muuta
- Kambri mõõdud: 336x349x(H)225 mm
- Kaal: 17,5 kg

**26L**  
maht

**1600W**  
võimsus



281451

S.S.  
stainless steel

20L

maht

1050W

võimsus

Vaadake  
videoklippi

281710

**MIKROLAINEAHI GRILLIGA**

- Käsisjuhtimine kahe pööratava nupu abil: taimeri, võimsuse ja võimaluste valiku seadistamine
- Energiatarve 1050 W, väljundvõimsus 700 W ja 1000 W grilli jaoks
- Taimeri seadistamine kuni 35 minutini
- Roostevabast terasest esipaneel ja läbipaistev uks
- Kamber valmistatud värvitud terasest
- Pöörlev alus Ø 255 mm
- Nõude maksimaalne suurus: ø280x(k)160 mm
- Kambri mõõtmed: 304x306x(k)206 mm
- Mahutavus: 20 l

kood	maht (l)	V	W	mm	hind (EUR)
281710	20	230	1050	440x330x(H)259	121,92



25L

maht

1550W

võimsus

Vaadake  
videoklippi

281352

**MIKROLAINEAHI 1000W**

- Juhtimine ühe pööratava mehhanismi abil tööaja reguleerimiseks intervalliga 15 sekundist kuni 6 minutini
- Magnetroni pöörlev antenn alumise riivli all
- Kamber roostevabast terasest, keraamilise põhjaga
- Läbipaistev ilma blokeeringuta uks, lihtsasti avatav
- Energiatarve 1550 W, väljundvõimsus 1000 W
- Kambri mõõtmed: 327x346x(k)200 mm
- Mahutavus: 25 liitrit

kood	maht (l)	V	W	mm	hind (EUR)
281352	25	230	1550	511x432x(H)311	301,16





Vaadake  
videoklippi

### MIKROLAINEAHI PROGRAMMEERIMISVÕIMALUSEGA 1000W

- Lihtsasti kasutataval juhtpaneelil on 10 programmeerimisvõimalusega nuppu
- Korpus valmistatud roostevabast terasest
- Kamber roostevabast terasest, keraamilise põhjaga
- Energiatarve 1500 W, väljundvõimsus 1000 W
- Läbipaistev ilma blokeeringuta uks, lihtsasti avatav
- Kambri mõõtmed: 370x385(k)x230 mm
- Mahutavus: 34 liitrit

kood	maht (l)	V	W	mm	hind (EUR)
281413	34	230	1500	553x488x(H)343	424,60

34L  
maht

1500W  
võimsus

S.S.  
stainless steel

281413



Vaadake  
videoklippi

### MIKROLAINEAHI PROGRAMMEERIMISVÕIMALUSEGA 1000W

- Lihtsasti kasutatav juhtpaneel 10 nupuga
- Võimalus programmeerida 100 retsepti, kuni 3 valmistamise etappi ühe tsükli kohta
- Kamber valmistatud roostevabast terasest, kambris sisemine valgustus
- Korpus valmistatud roostevabast terasest
- Nõude maksimaalne suurus Ø 320 mm
- Energiatarve 1500 W, väljundvõimsus 1000 W
- Ühtlane soojenemine tänu ahju kambri allosas asuvalle pöörlevale magnetroni antennile
- Läbipaistev ilma blokeeringuta uks, lihtsasti avatav
- Kambri mõõtmed: 327x346x(k)x200 mm
- Mahutavus: 25 l

kood	maht (l)	V	W	mm	hind (EUR)
281444	25	230	1550	511x432x(H)311	317,38

25L  
maht

1550W  
võimsus

281444



Vaadake  
videoklippi

### MIKROLAINEAHI PROGRAMMEERIMISVÕIMALUSEGA 1800W

- Lihtsasti kasutataval juhtpaneelil on 10 programmeerimisvõimalusega nuppu
- Kahekordsed mikrolainegeneraatorid (magnetronid)
- Korpus valmistatud roostevabast terasest
- Kamber roostevabast terasest, keraamilise põhjaga
- Tarbitav võimsus 3000 W, väljuv võimsus 1800 W
- Läbipaistev ilma blokeeringuta uks, lihtsasti avatav
- Kambri mõõtmed: 360x409x(k)x225 mm
- Mahutavus: 34 liitrit

kood	maht (l)	V	W	mm	hind (EUR)
281369	34	230	3000	574x528x(H)368	875,30

34L  
maht

3000W  
võimsus

281369



## PITSAAHJUD BASIC

- Esiosa valmistatud roostevabast terasest või osaliselt klaasist (mudelid Vetro)
- Korpust mustaks värvitud terasest
- Isolatsioon mineraalvatist
- Kambri valgustus
- Ahju põhi on kaetud šamottkividega

- Küttekehad igas kambris (ülal ja all)
- Küttekehade reguleerimine sõltumatute termostaatide abil
- Temperatuuride ulatus: 50–320°C
- Kambri mõõtmed: 410x360x(k)90 mm
- Mehaaniline juhtpaneel



\* Ahju mõõtmed ilma väljaulatavate elementideta, nagu käepidemed ja ukseks



226872

### PITSAAHI BASIC 2/40

kood	V	W	mm	hind [EUR]	
226872	2 kambrit	230	2400	567x427,5x(H)428	494,20

1+1 (ø32 cm)

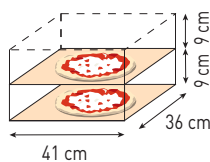

226674

### PITSAAHI BASIC 2/40 VETRO

kood	V	W	mm	hind [EUR]	
226674	2 kambrit	230	2400	567x427,5x(H)428	568,33

1+1 (ø32 cm)

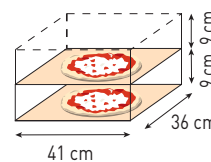

## PITSAAHJUD BASIC

- Esiosa valmistatud roostevabast terasest
- Korpust mustaks värvitud terasest
- Isolatsioon mineraalvatist
- Kamber valgustatud, välja arvatud mudelil 226889
- Ahju põhi on kaetud šamottkividega
- Küttekehad igas kambris (ülal ja all)
- Küttekehade reguleerimine sõltumatute termostaatide abil



- Temperatuuride ulatus: 50–500 °C
- Kambri mõõtmed: 620x500x(k)120 mm
- Mehaaniline juhtpaneel

\* Ahju mõõtmed ilma väljaulatavate elementideta, nagu käepidemed ja ukseks



226889

### PITSAAHI BASIC 1/50 VETRO

kood	V	W	mm	hind [EUR]	
226889	1 kamber	230/400	5000	915x621x(H)357*	555,98
224816	alus ahju jaoks		915x621x(H)900		234,84

1 (ø45 cm)

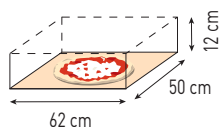

226896

### PITSAAHI BASIC 2/50 VETRO

kood	V	W	mm	hind [EUR]	
226896	2 kambrit	230/400	7500	915x621x(H)527*	864,85
224816	alus ahju jaoks		915x621x(H)900		234,84

1+1 (ø45 cm)

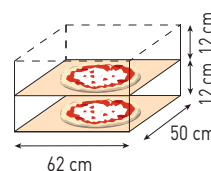

## PITSAAHJUD HENDI BY MORETTI FORNI

- Esiosa valmistatud roostevabast terasest
- Ülejäänud osa korpusest valmistatud värvitud terasest
- Elektromehaaniline juhtpaneel
- Küttekehade reguleerimine sõltumatute termostaatide abil
- Eraldi küttekehad igas kambri (ülal ja all)
- Maksimaalne temperatuur: +450 °C
- Eraldi termomeeter iga kambri jaoks
- Uksed karastatud kristallklaasiga

- Ahju põhi on kaetud šamottkividega
- Kivist pliit koosneb 2 osast
- Kambri valgustus

\* Ahju mõõtmed ilma väljaulatavate elementideta, nagu käepidemed ja uksed



220603

### PITSAAHI HENDI BY MORETTI FORNI 4

- Kambri mõõtmed: 610x660x(k)140 mm
- Kaal: 80 kg

kood	W	V	mm	hind (EUR)
220603	1 kambri	4200	400 850x840x(H)360	1270,25
224540	alus ahju jaoks		850x840x(H)900	305,16

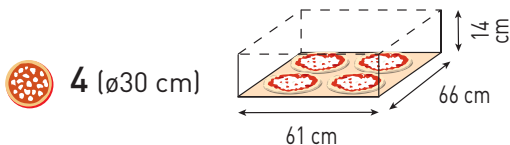

220610

### PITSAAHI HENDI BY MORETTI FORNI 44

- Kambri mõõtmed: 2x 610x660x(H)140 mm
- Kaal: 133 kg

kood	V	W	mm	hind (EUR)
220610	2 kambrit	400	8400 850x840x(H)660	2052,09
224540	alus ahju jaoks		850x840x(H)900	305,16

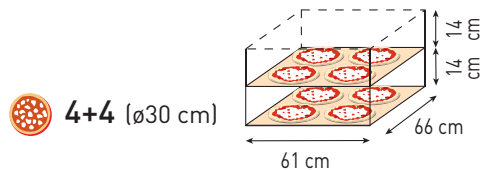

220627

### PITSAAHI HENDI BY MORETTI FORNI 44XL

- Kambri mõõtmed: 2x 720x720x(H)140 mm
- Kaal: 178,3 kg

kood	V	W	mm	hind (EUR)
220627	2 kambrit	400	12000 990x950x(H)660	2687,34
224557	alus ahju jaoks		990x950x(H)900	334,48

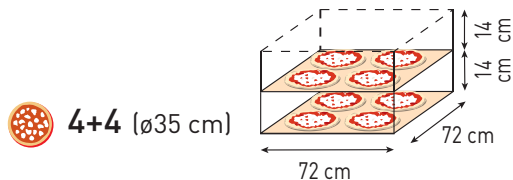

## PITSAAHI HENDI SMART 44 PLUS - ELEKTROMEHAANILINE JUHTIMINE

**NEW!**

- Pitsaahi väikestele ja keskmistele pitsakohvikutele, kuni 8 pitsa küpsetamiseks, maksimaalse diameeteriga Ø350 mm
- Roostevabast terasest esiosa
- Roostevabast terasest korpus on värvitud mustaks
- Mineraalvillaga isoleeritud kamber on hea temperatuuri säilitamiseks ja mõjub energiatarbimise vähenemisele
- Kõik kambrid on eraldi valgustatud
- Küttekehade tööindikaatorid
- Kambrid on vooderdatud šamottkividega, mis absorbeerivad ja jaotavad soojust ühtlaselt üle kogu pinna ja annavad pitsale erilise maitse

- Aknaga uks võimaldab jälgida kogu küpsetusprotsessi
- Iga kambrid ülemise ja alumise osa temperatuuri reguleerimine võimaldab individuaalsete tööparameetrite seadistamist vastavalt küpsetamise tüübile
- Maksimaalne töötemperatuur +450 °C, sobib ideaalselt pitsa valmistamiseks, aga ka lasanje, leiva jms küpsetamiseks
- Kambrid suurus: 2x 700x700x(H)130 mm
- Elektromehaaniline juhtimine, lihtne ja intuiitiivne
- Kaal: 115 kg



226728

kood	W	V	mm	hind [EUR]
226728	2 kambrid	9600	400 935x900x(H)600	<b>1258,95</b>
222690	alus ahju jaoks		934x774x(H)960	<b>224,78</b>



**4+4 (Ø35 cm)**

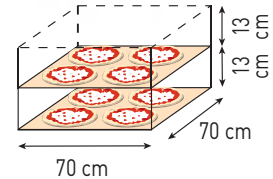



## PITSAAHI HENDI SIDEUP – ELEKTRILINE JUHTIMINE

- Unikaalne pitsaahjude sari professionaalsetele kokkadele
- Kambriuste ülespoole avanemine kaitseb kasutajat juhusliku põletuste eest
- Šamottvooderdus kambri üla- ja alaosas tagavad kambri ühtlase soojenemise ja hoiab temperatuuri
- Lihtne puuetundlik paneel võimaldab seadistada küpsetamistemperatuuri 1 °C täpsusega
- Igas kambris individuaalne küttekehade reguleerimine sõltumatute termostaatidega
- Digitaalne termomeeter näitab iga kambri seadistatud ja tegelikku temperatuuri
- Ahju sisselülitamise aja programmeerimise funktsioon lihtsustab töö organiseerimist
- Võimalik programmeerida kaks erinevat küpsetamisrežiimi kummalegi kambriale eraldi, mis lihtsustab tööd isegi algajatele töötajatele ja võimaldab kiiresti muuta soovitud tööparameetreid

# NEW!

- Käepidemega ventilatsioonikorsten ahju eesmisel osas auru väljalaskmiseks, kasutatakse õhukese Itaalia pitsa küpsetamisel ja temperatuuri kiiremaks alandamiseks kambri
- Toite- ja valgustülitid on iga olemas igas kambri
- Korpus on valmistatud roostevabast terasest, et kasutamine oleks võimalikult turvaline
- Suur topeltklaas võimaldab jälgida kogu küpsetusprotsessi
- Gravitatsiooniline jahutamine välistemperatuuri alandamiseks
- Käepide kogu ukse pikkuses, mõlemal pool isoleeritud käepidemega
- Mineraalvillaga isoleerimine tagab ahjule kõrged soojusomadused
- Igas kambri eraldi kahekordne valgustus küpsetamisprotsessi mugavaks kontrollimiseks
- Temperatuurivahemik: +50 °C kuni +500 °C.



220320

### PITSAAHI HENDI SIDEUP 44D

- Kambri mõõtmed: 2x 700x700x(H)150 mm
- Kaal: 183 kg

kood		W	V	mm	hind (EUR)
220320	2 kambrit	13200	400	1090x1010x(H)720	<b>5351,53</b>
222720	alus ahju jaoks			1080x901x(H)860	<b>263,18</b>



**4+4** (ø34 cm)

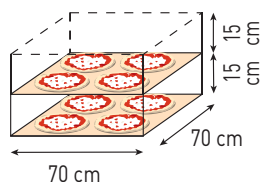

### PITSAAHI HENDI SIDEUP 66LD

- Kambri mõõtmed: 2x 1050x700x(H)150 mm
- Kaal: 231 kg

kood		W	V	mm	hind (EUR)
220344	2 kambrit	18000	400	1440x1010x(H)720	<b>6925,62</b>
222744	alus ahju jaoks			1430x901x(H)860	<b>299,07</b>



**6+6** (ø34 cm)

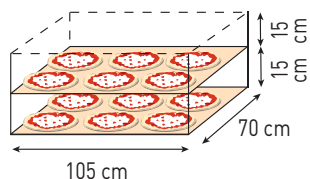

220337

### PITSAAHI HENDI SIDEUP 66D

- Kambri mõõtmed: 2x 700x1050x(H)150 mm
- Kaal: 257 kg

kood		W	V	mm	hind (EUR)
220337	2 kambrit	17760	400	1090x1360x(H)720	<b>6295,98</b>
222737	alus ahju jaoks			1080x1251x(H)860	<b>275,15</b>



**6+6** (ø34 cm)

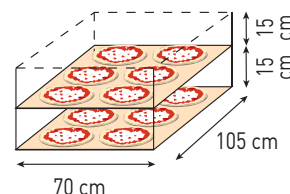

### PITSAAHI HENDI SIDEUP 99D

- Kambri mõõtmed: 2x 1050x1050x(H)150 mm
- Kaal: 290 kg

kood		W	V	mm	hind (EUR)
220351	2 kambrit	26640	400	1440x1360x(H)720	<b>8184,87</b>
222799	alus ahju jaoks			1430x1251x(H)860	<b>311,03</b>



**9+9** (ø35 cm)

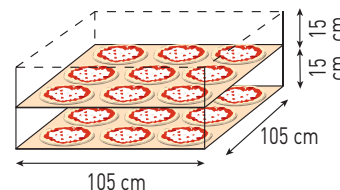

## PITSAAHJUD BASIC

- Esiosa roostevabast terasest
- Korpus terasest
- Isolatsioon mineraalvatist
- Mehaaniline juhtpaneel
- Kambri valgustus
- Ahju põhi on kaetud šamottkividega



- Küttekehad igas kambris (ülal ja all)
- Küttekehade reguleerimine sõltumatute termostaatide abil
- Iga kambri jaoks eraldi termomeeter

\* Ahju mõõtmed ilma väljaulatuvate elementideta, nagu käepidemed ja ukсед



226681

### PITSAAHI BASIC 4

- Temperatuuride ulatus: 50-500 °C
- Kambri mõõtmed: 660x660x(k)140 mm
- Kaal: 76 kg

kood	V	W	mm	hind (EUR)
226681	1 kamber	400	4700 975x814x(H)413*	658,94
226797	alus ahju jaoks		975x814x(H)960	208,51

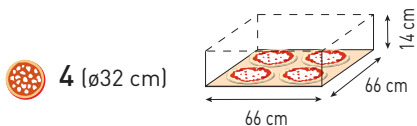

226698

### PITSAAHI BASIC 44

- Temperatuuride ulatus: 50-500 °C
- Kambri mõõtmed: 2x660x660x(k)140 mm
- Kaal: 126 kg

kood	V	W	mm	hind (EUR)
226698	2 kambrit	400	9400 975x814x(H)745*	1111,96
227107	alus ahju jaoks		975x814x(H)860	208,51

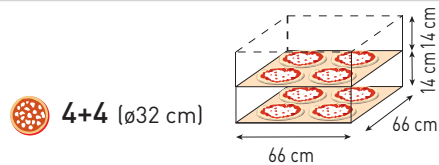

### PITSAAHI BASIC 66

- Temperatuuride ulatus: 50-500 °C
- Kambri mõõtmed: 2x660x990x(k)140 mm
- Kaal: 178,3 kg

kood	V	W	mm	hind (EUR)
226919	2 kambrit	400	14400 975x1104x(H)745*	1530,00
227121	alus ahju jaoks		975x1104x(H)860	208,51

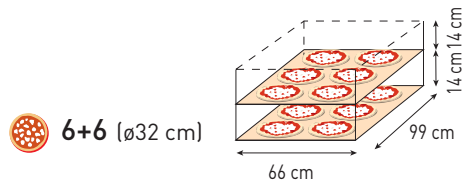

### PITSAAHI BASIC XXL 66

- Temperatuuride ulatus: 50-500 °C
- Kambri mõõtmed: 2x1080x720x(k)140 mm
- Kaal: 194 kg

kood	V	W	mm	hind (EUR)
226995	1 kamber	400	18000 1360x844x(H)745*	1935,63
227206	alus ahju jaoks		1360x844x(H)860*	208,51

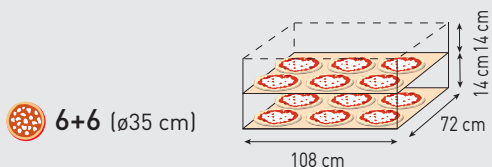

226995



## PITSAAHI BASIC XL

- Esiosa roostevabast terasest
- Korpus terasest
- Isolatsioon mineraalvatist
- Mehaaniline juhtpaneel
- Kambri valgustus
- Ahju põhi on kaetud šamottkividega
- Küttekehad igas kambris (ülal ja all)

- Küttekehade reguleerimine sõltumatute termostaatide abil
- Iga kambri jaoks eraldi termomeeter

\* Ahju mõõtmed ilma väljaulatuvate elementideta, nagu käepidemed ja ukсед



226940



226957

### PITSAAHI BASIC XL 4

- Temperatuuride ulatus: 50–500 °C
- Kambri mõõtmed: 720x720x(k)140 mm
- Kaal: 94 kg

kood	V	W	mm	hind (EUR)	
226940	1 kambrit	400	6000	1000x844x(H)413*	823,67
227152	alus ahju jaoks		1000x844x(H)960		208,51

### PITSAAHI BASIC XL 44

- Temperatuuride ulatus: 50–500 °C
- Kambri mõõtmed: 2x 720x720x(k)140 mm
- Kaal: 149 kg

kood	V	W	mm	hind (EUR)	
226957	2 kambrit	400	12000	1000x844x(H)745*	1402,50
227169	alus ahju jaoks		1000x844x(H)860		208,51

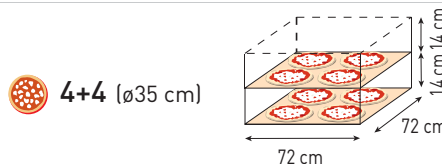
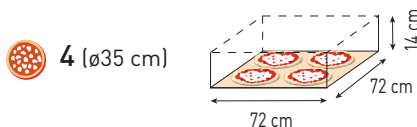

226971



227053

### PITSAAHI BASIC XL 66

- Temperatuuride ulatus: 50–500 °C
- Kambri mõõtmed: 2x 720x1080x(k)140 mm
- Kaal: 199 kg

kood	V	W	mm	hind (EUR)	
226971	2 kambrit	400	18000	1000x1204x(H)745*	1667,93
227183	alus ahju jaoks		1000x1204x(H)860		208,51

### PITSAAHI BASIC XL 99

- Temperatuuride ulatus: 50–500 °C
- Kambri mõõtmed: 2x 1080x1080x(k)140 mm
- Kaal: 279 kg

kood	V	W	mm	hind (EUR)	
227053	2 kambrit	400	26400	1360x1204x(H)745*	2265,09
227220	alus ahju jaoks		1360x1204x(H)860		331,86

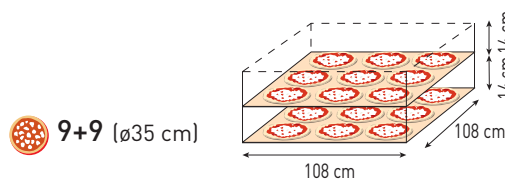
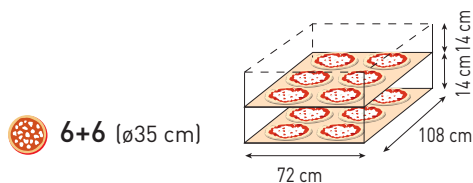

## PITSAAHI BASIC SLIM LINE

- Esiosa valmistatud roostevabast terasest
- Korpust terasest
- Isolatsioon mineraalvatist
- Mehaaniline juhtpaneel
- Kambri valgustus
- Ahju põhi on kaetud šamottkividega
- Küttekehad igas kambri (ülal ja all)
- Küttekehade reguleerimine sõltumatute termostaatide abil
- Iga kambri jaoks eraldi termomeeter

\* Ahju mõõtmed ilma väljaulatavate elementideta, nagu käepidemed ja ukсед



226933

### PITSAAHI BASIC SLIM LINE 33

- Temperatuuride ulatus: 50–500 °C
- Kambri mõõtmed: 2x1080x359x(k)140 mm
- Kaal: 120 kg

kood	V	W	mm	hind (EUR)	
226933	2 kambrit	400	12000	1305x489x(H)745*	1379,65
227145	alus ahju jaoks			1305x489x(H)860*	208,51



3+3 (ø32 cm)

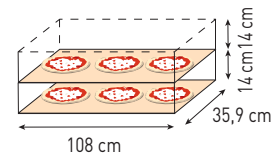

## PITSAAHI XL PLUS

- Esiosa roostevabast terasest
- Korpust mustaks värvitud terasest
- Isolatsioon mineraalvatist
- Elektromehaaniline juhtpaneel
- 3 küttekeha igas kambri (ülal ja all)
- Küttekehade reguleerimine sõltumatute termostaatide abil



- Eraldi termomeeter iga kambri jaoks
- Kambri valgustus
- Ahju põhi on kaetud šamottkividega
- Eemaldatav uks, aknaga
- Ahju ülemine osa iseloomuliku varikaitsega

\* Ahju mõõtmed ilma väljaulatavate elementideta, nagu käepidemed ja ukсед



226759



226742

### PITSAAHI XL PLUS 44

- Temperatuuride ulatus: 50–500°C
- Kambri mõõtmed: 2x 720x720x(H)140 mm
- Kaal: 162 kg

kood	V	W	mm	hind (EUR)	
226759	2 kambrit	400	12000	1000x844x(H)745*	1482,61
227169	alus ahju jaoks			1000x844x(H)860*	208,51



4+4 (ø35 cm)

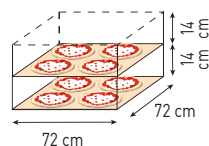

### PITSAAHI XL PLUS 66

- Temperatuuride ulatus: 50–500°C
- Kambri mõõtmed: 2x 720x1080x(H)140 mm
- Kaal: 203 kg

kood	V	W	mm	hind (EUR)	
226742	2 kambrit	400	18000	1000x1204x(H)745*	1750,30
227183	alus ahju jaoks			1000x1204x(H)860*	208,51



6+6 (ø35 cm)

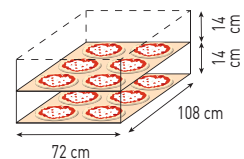

## PITSAAHJUD TRAYS GLASS 600X400 MM KÜPSETUSPLAATIDE JAOKS



- Paistavad silma oma universaalsuse poolest: tänu kambri suurtele mõõtmetele ei leia ahjud kasutust mitte ainult tüüpilistes pitsabaarides, vaid ka kondiitritehastes ja pagaritöökodades, kus on võimalik küpsetada mitmesuguseid tainatooteid otse 600x400 mm küpsetusplaatide peal
- Esiosa roostevabast terasest
- Korpus mustaks värvitud terasest
- Klaasist aknakesega üks võimaldab jälgida küpsetamise protsessi

- Kaks käepidet igal ukseel
- Isolatsioon mineraalvatist
- Sõltumatu valgustus igas kambris
- Igas kambris 3 küttekeha korraga nii üleval kui all
- Küttekehade reguleerimine sõltumatute termostaatide abil igas kambris

\* Ahju mõõtmed ilma väljaulatuvate elementideta, nagu käepidemed ja ukсед



227251



227268

### PITSAAHI TRAYS 4 GLASS

- Kambrimõõtmed: 820x840x(H)175 mm
- Kaal: 98 kg

kood	V	W	mm	hind (EUR)
227251	1 kamber	400	1100x964x(H)413*	<b>971,93</b>
224564	alus ahju jaoks		1100x964x(H)960*	<b>260,69</b>

### PITSAAHI TRAYS 44 GLASS

- Kambrimõõtmed: 2x 820x840x(H)175 mm
- Kaal: 172 kg

kood	V	W	mm	hind (EUR)	
227268	2 kambrit	400	13800	1100x964x(H)745*	<b>1678,23</b>
224564	alus ahju jaoks			1100x964x(H)960*	<b>260,69</b>

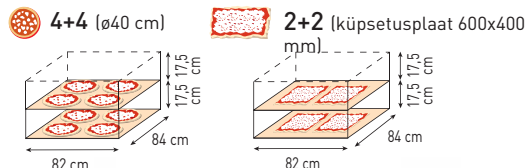
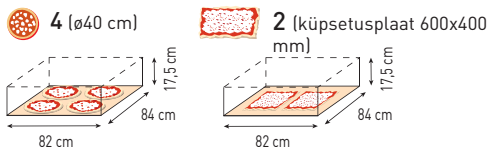

227350

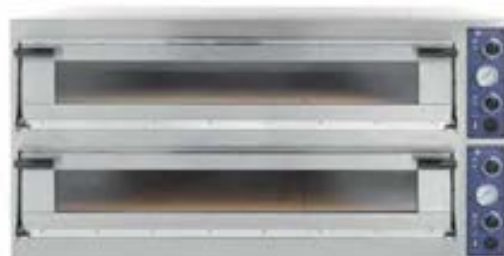

227305

### PITSAAHI TRAYS 66L GLASS

- Kambrimõõtmed: 2x 1230x840x(H)175 mm
- Kaal: 225 kg

kood	V	W	mm	hind (EUR)	
227350	2 kambrit	400	20400	1500x964x(H)745*	<b>2914,04</b>
224588	alus ahju jaoks			1500x964x(H)960*	<b>284,41</b>

### PITSAAHI TRAYS 99 GLASS

- Kambrimõõtmed: 2x 1230x1080x(H)175 mm
- Kaal: 307 kg

kood	V	W	mm	hind (EUR)	
227305	2 kambrit	400	30600	1500x1204x(H)745*	<b>2600,74</b>
224595	alus ahju jaoks			1500x1204x(H)960*	<b>284,41</b>

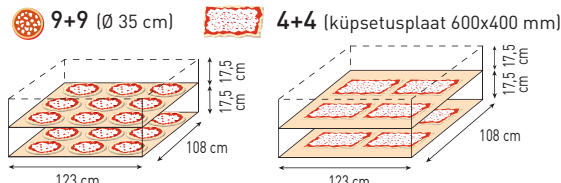
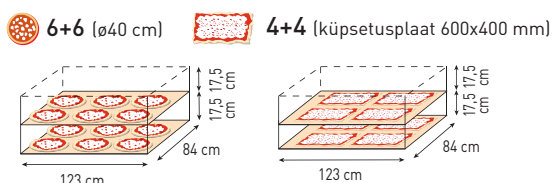

## PITSAAHI SUPERIOR GLASS XL ŠAMOTTVOODERDUSEGA

**NEW!**

- Roostevabast terasest esiosa
- Roostevabast terasest korpus on värvitud mustaks
- Kamber on täielikult šamottkividega ära vooderdatud
- Täiendav tihend, mis garanteerib ukse parima isoleerimise ja alandab kulutusi elektrienergiale
- Suure topeltklaasiga uks võimaldab jälgida kogu küpsetusprotsessi
- Kambriukse paksus 40 mm
- Roostevabast terasest uksekäepide

- Mineraalvillaga isolatsioon
- Kõik kambrid on eraldi valgustatud
- Küttekeha igas kambris (üleväl ja all)
- Küttekehade reguleerimine sõltumatute termostaatide abil iga kambriga eraldi
- Temperatuurivahemik: +50 °C kuni +500 °C
- Iga kamber on elektromehhaaniliselt juhitav



220429



220436

### PITSAAHI SUPERIOR XL 44 GLASS

- Kambrimõõtmed: 2x 720x720x(H)140 mm
- Kaal: 154,4 kg

kood	V	W	mm	hind [EUR]	
220429	2 kambrit	400	12000	1000x940x(H)745	3147,83
222751	alus ahju jaoks		1000x865x(H)860	263,18	

### PITSAAHI SUPERIOR XL 66 GLASS

- Kambrimõõtmed: 2x 720x1080x(H)140 mm
- Kaal: 189 kg

kood	V	W	mm	hind [EUR]	
220436	2 kambrit	400	18000	1000x1300x(H)745	3777,47
222768	alus ahju jaoks		1000x1225x(H)860	263,18	

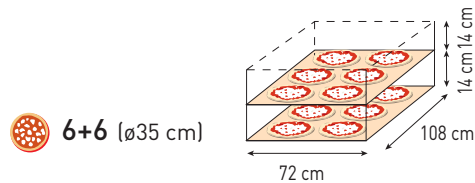
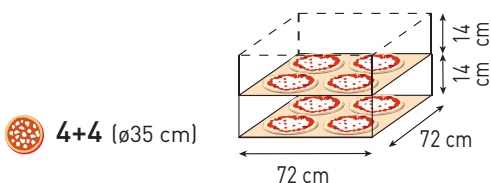

220443



220450

### PITSAAHI SUPERIOR XL 66L GLASS

- Kambrimõõtmed: 2x 1080x720x(H)140 mm
- Kaal: 218 kg

kood	V	W	mm	hind [EUR]	
220443	2 kambrit	400	18000	1360x940x(H)745	4092,28
222775	alus ahju jaoks		1360x865x(H)860	263,18	

### PITSAAHI SUPERIOR XL 99 GLASS

- Kambrimõõtmed: 2x 1080x1080x(H)140 mm
- Kaal: 307 kg

kood	V	W	mm	hind [EUR]	
220450	2 kambrit	400	26400	1360x1300x(H)745	5036,72
222782	alus ahju jaoks		1360x1225x(H)860	287,12	

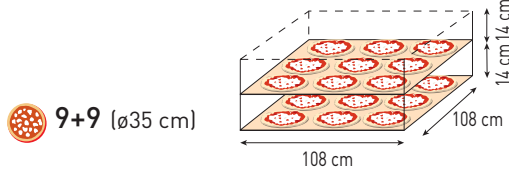
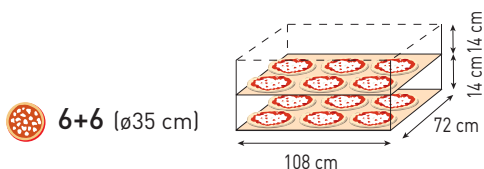

## PITSAAHI GAASIGA

- Roostevabast terasest esiosa
- Roostevabast terasest korpus on värvitud mustaks
- Kambri põhi on vooderdatud šamottkividega
- Aknaga uks võimaldab jälgida kogu küpsetusprotsessi
- Käepide kogu ukse pikkuses
- Mineraalvillaga isolatsioon

# NEW!

- Temperatuuride vahemik: 0 °C kuni +450 °C.
- Kambri valgustus
- Vajalik vooluvõrku ühendamine (juhtimine ja valgustus)
- Ahjude vinnastamine pole tömbetoru tõttu võimalik
- TÄHELEPANU: tellimisel täpsustage gaasiliik mida kasutate



220436



220436

### PITSAAHI GAASIGA 4

- Kambri mõõtmed: 620x620x(H)150 mm
- Gaasikulu G20 või G25: 1,693 m³/h
- Kaal: 112 kg

kood	V	kW [Hs]	mm	hind [EUR]
220382	1 kamber 230	16,1	1000x1062x(H)560	2518,20
224625	alus ahju jaoks		1000x837x(H)960	276,62

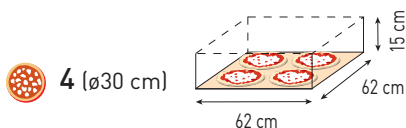

### PITSAAHI GAASIGA 6

- Kambri mõõtmed: 620x920x(H)150 mm
- Gaasikulu G20 või G25: 2,275 m³/h
- Kaal: 141 kg

kood	V	kW [Hs]	mm	hind [EUR]
220399	1 kamber 230	21,5	1000x1362x(H)560	3147,83
224632	alus ahju jaoks		1000x1137x(H)960	300,68

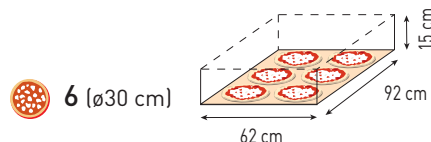

220436

### PITSAAHI GAASIGA 9

- Kambri mõõtmed: 920x920x(H)150 mm
- Gaasikulu G20 või G25: 2,852 m³/h
- Kaal: 179 kg

kood	V	kW [Hs]	mm	hind [EUR]
220412	1 kamber 230	27	1305x1362x(H)560	3934,87
224649	alus ahju jaoks		1300x1137x(H)960	324,77

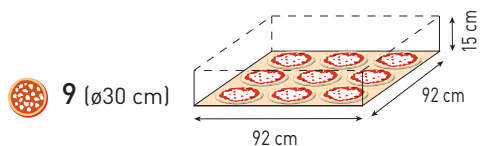

## TAIGNARULLIMISMASINAD HENDI – TOUCH AND GO

- Sobivad ideaalselt pitsa, makaronitoodete, vareenikute ja pelmeenide jaoks külma taigna lahtirullimiseks
- Ei soojenda taigent rullimise ajal
- Valmistatud roostevasast terasest
- **Patenteeritud mudel TOUCH and Go – automaatne käivitamine taigna masinasse asetamisel**

- Aja reguleerimine: 10–35 s
- Taigna koguste elektrooniline loendamine
- Kaks paari rulle võimaldavad seadistada taigna paksuse kuni 4 mm ja anda sellele ümmarguse vormi. Eraldi kaitsekiibid igal rullil
- Hoivad personali tööaega märgatavalt kokku



226605



**NEW!**  
PARALLEELSE RULLIKUD



220368

### TAIGNARULLIMISMASIN HENDI TOUCH AND GO 400 – ELEKTRILINE, KAKS PAARI RULLE

- Taigna läbimõõt: ø 26 kuni 40 cm
- Kaal: 37 kg

kood	kaal (kg)	V	W	mm	hind (EUR)
226605	0,21-0,70	230	370	540x410x(H)720	947,22

### TAIGNARULLIMISMASIN HENDI TOUCH AND GO 400 – ELEKTRILINE, KAKS PAARI RULLE

- Taigna läbimõõt: ø 26 kuni 40 cm
- Kaal: 38 kg

kood	kaal (kg)	V	W	mm	hind (EUR)
220368	0,22-0,90	230	250	585x435x(H)715	914,57

**NEW!**

### PITSAPRESS 33

- Pressitava taina mass 130 kuni 250 g
- Ülemise/alumise ketta diameeter: 330/360 mm
- Kaal: 96 kg

kood	g	V	W	mm	hind (EUR)
226513	130-250	400	4750	470x590x(H)830	3232,91

### PITSAPRESS 45

- Pressitava taina mass 250 kuni 500 g
- Ülemise/alumise ketta diameeter: 360/450 mm
- Kaal: 127 kg

kood	g	V	W	mm	hind (EUR)
226520	250-500	400	6100	630x670x(H)890	3871,25



226513





## ELEKTRILISED TAIGNARULLIMISMASINAD

- Sobivad ideaalselt pitsa, makaronitoodete, vareenikute ja pelmeenide jaoks külma taigna lahtirullimiseks
- Ei soojenda taigend rullimise ajal
- Hoiavad personali tööaega märgatavalt kokku
- Valmistatud roostevabast terasest
- Kaks paari rulle võimaldavad seadistada taigna paksuse kuni 4 mm ja anda sellele ümmarguse vormi (mudelil 226612 – üks paar rulle)
- Eraldi kaitsekilbid igal rullil



226629

### TAIGNARULLIMISMASIN HENDI 300 - ELEKTRILINE

- Taigna läbimõõt: 14–30 cm
- Kaal: 25 kg

kood	kaal (kg)	V	W	mm	hind (EUR)
226629	0,08-0,21	230	250	440x365x(H)640	<b>741,30</b>



226636

### TAIGNARULLIMISMASIN HENDI 400 - ELEKTRILINE

- Taigna läbimõõt: 26–40 cm
- Kaal: 37 kg

kood	kaal (kg)	V	W	mm	hind (EUR)
226636	0,21-0,70	230	370	550x365x(H)750	<b>885,45</b>



226643

### TAIGNARULLIMISMASIN HENDI 500 - ELEKTRILINE, KAKS PAARI RULLE

- Taigna läbimõõt: 26–45 cm
- Kaal: 41 kg

kood	kaal (kg)	V	W	mm	hind (EUR)
226643	0,22-1,00	230	370	635x410x(H)680	<b>947,22</b>

Elektriline  
jalgpedaal



226599

### TAIGNARULLIMISMASIN HENDI 500 - ELEKTRILINE

- Taigna läbimõõt: 26–45 cm
- Kaal: 27 kg

kood	kaal (kg)	V	W	mm	hind (EUR)
226612	0,21-0,70	230	370	645x360x(H)430	<b>689,83</b>

### TAIGNARULLIMISMASIN HENDI 300 - ELEKTRILINE

- Taigna läbimõõt: 14–30 cm
- Kaal: 18 kg

kood	kaal (kg)	V	W	mm	hind (EUR)
226599	0,08-0,21	230	250	480x335x(H)430	<b>535,39</b>

## SPIRAALSED TAIGNASEGAMISMASINAD

- Ideaalsed pitsabaaride, kondiitrivabrikute, pagaritöökodade ja isegi koduse kasutamise jaoks
- Korpused valmistatud kõrgekaliteedilisest valge lakitud pinnakattega terasest
- Taigasegamiisum, kaas, spiraal valmistatud roostevabast terasest 18/10
- Mikro-ohutusväljalüliti kaane peal
- Hammasülekanne vaikne töötamine
- Sisseehitatud taimer
- 4 ratast (neist 2 piduritega)



Taimer ja ohutu  
kaheastmeline  
väljalüliti



226209

Rattad – sh  
2 piduritega



226346

Eemaldatav  
taigasegamiisum

## SPIRAALNE TAIGNASEGAMISMASIN FIKSEERITUD TAIGNASEGAMISANUMAGA

- Fikseeritud pea ja taigasegamiisum

kood	mm	maht (l)	mahutab (kg)	tootlikkus (kg/t)	taigasegamiisuma diameeter (mm)	kg	V	W	Ls.	hind (EUR)
226315	260x500x(H)500	10	8	35	ø260x(H)200	42	230	370	0,5	<b>782,49</b>
226209	385x670x(H)725	22	17	56	ø360x(H)210	65	400	750	1,0	<b>862,80</b>
226308	424x735x(H)805	32	25	88	ø400x(H)260	86,6	400	1100	1,5	<b>1091,36</b>
226322	424x735x(H)805	41	35	112	ø450x(H)260	95,4	400	1100	1,5	<b>1572,81</b>
226476	480x805x(H)825	48	42	128	ø450x(H)300	97,4	400	1500	2	<b>1781,52</b>

## SPIRAALNE TAIGNASEGAMISMASIN EEMALDATAVA TAIGNASEGAMISANUMAGA

- Tagasipööratav pea ja eemaldatav taigasegamiisum

kood	mm	maht (l)	mahutab (kg)	tootlikkus (kg/t)	taigasegamiisuma diameeter (mm)	kg	V	W	Ls.	hind (EUR)
226339	385x670x(H)675	10	8	35	ø260x(H)200	60	230	370	0,5	<b>1070,77</b>
226346	385x670x(H)725	22	17	56	ø360x(H)210	73	400	750	1,0	<b>1184,03</b>
226353	424x735x(H)805	32	25	88	ø400x(H)260	94,6	400	1100	1,5	<b>1400,24</b>
226360	480x805x(H)825	41	35	112	ø450x(H)260	105,4	400	1100	1,5	<b>2031,01</b>
226483	480x805x(H)825	48	42	128	ø450x(H)300	122	400	1500	2	<b>2241,37</b>



880906

## AMER★BOX

### ANUM TAIGNA JAOKS



kood	maht (l)	mm sisemine	mm	hind (EUR)
880906	14	565x365x(H)70	600x400x(H)75	<b>9,37</b>
880913	18	565x365x(H)90	600x400x(H)95	<b>10,16</b>
880920	24	565x365x(H)120	600x400x(H)130	<b>13,19</b>



## SPIRAALSED TAIGNASEGAMISMASINAD – 2 KIIRUST

- Ideaalsed pitsabaaride, kondiitribabrikute, pagaritöökodade ja isegi koduse kasutamise jaoks
- Korpus valmistatud kõrgekvaliteedilisest valge lakitud pinnakattega terasest
- Taignasegisanum, kaas, spiraal valmistatud roostevabast terasest 18/10
- Nupp kiiruste ümberlülitamise jaoks,
- Mikro-ohutusväljalüliti kaane peal
- Hammasülekande vaikne töötamine
- Sisseehitatud taimer
- 4 ratast (neist 2 piduritega)

S.S. 18/10  
stainless steel stainless steel



222867

Rattad – sh  
2 piduritega



Taimer ja ohutu  
kaheastmeline  
väljalüliti

Eemaldatav  
taignasegisanum

222911

## SPIRAALNE TAIGNASEGAMISMASIN FIKSEERITUD TAIGNASEGAMISANUMAGA, 2 KIIRUST

- Fikseeritud pea ja taignasegisanum

kood	mm	maht (l)	mahutab (kg)	tootlikkus (kg/l)	taignasegisanum diameeter (mm)	W	kM	W	kg	hind (EUR)
222850	385x670x(H)725	16	12	48	320	750	1	400	59	1060,48
222867	385x670x(H)725	22	17	56	360	750/1100*	1,0/1,5*	400	62	1058,42
222874	424x735x(H)810	32	25	88	400	1100/1300*	1,5/1,75*	400	82	1286,99
222881	480x805x(H)870	41	35	112	450	1100/1700*	1,5/2,3*	400	92	1429,07
222898	480x805x(H)870	48	42	128	450	1500	2	400	98	1523,79

## SPIRAALNE TAIGNASEGAMISMASIN EEMALDATAVA TAIGNASEGAMISANUMAGA, 2 KIIRUST

- Tagasipööratav pea ja eemaldatav taignasegisanum

kood	mm	maht (l)	mahutab (kg)	tootlikkus (kg/l)	taignasegisanum diameeter (mm)	W	kM	W	kg	hind (EUR)
222904	385x670x(H)725	16	12	48	320	750	1	400	71,5	1462,01
222911	385x670x(H)725	22	17	56	360	750/1100*	1,0/1,5*	400	81	1389,95
222928	424x735x(H)810	32	25	88	400	1100/1300*	1,5/1,75*	400	95	1606,16
222935	480x805x(H)870	41	35	112	450	1100/1700*	1,5/2,3*	400	114	1822,37
222942	480x805x(H)870	48	42	128	450	1500	2	400	108	1925,33

\* sõltuvalt valitud kiirusest



880968

**AMER★BOX**

KAAS TAIGNA JAOKS MÕELDUD ANUMATELE

kood	mm	hind (EUR)
880968	600x400	8,31

PE  
polyethylene



## PITSALABIDAS

- Puidust käepide

kood	mm	hind (EUR)
617816	305x355x(L)965	20,66
617861	405x457x(L)860	28,89

## HARI PITSAAHJU PUHASTAMISEKS

- Hari valmistatud messingtraadist
- Terasest kaabits
- Ärakuvitav puidust käepide
- kinnitatud poldiga

kood	mm	hind (EUR)
525630	255x(L)930	23,35

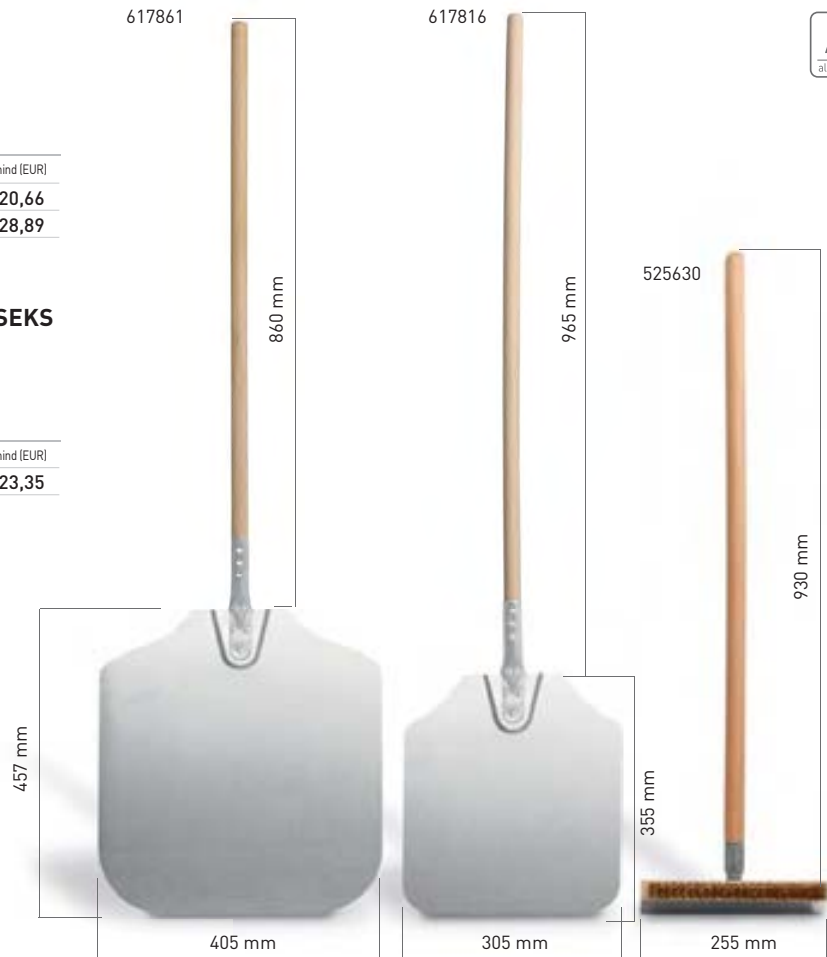

617007



617700

## PITSANUGA



kood	mm	hind (EUR)
617007	ø100x240	4,42

## PITSAVORMIDE HOIDJA

- Valmistatud nikeldatud terasest
- Sobib igat tüüpi vormide jaoks

kood	suurus (mm)	hind (EUR)
617700	190	4,73



523902

523957



## LABIDAS KOOKIDE JA TORTIDE JAKKS

- Polüpropüleenist musta värvi käepide

kood	mm	hind (EUR)
523902	260x60	4,29

## NUGA-LABIDAS TORTIDE JA KOOKIDE LAHTILÕIKAMISEKS

- Polüpropüleenist musta värvi käepide
- Tänu teravale servale võimalik kasutada noa asemel

kood	mm	hind (EUR)
523957	295x75	6,20



## PITSALABIDAD



Lilly Codroipo on maailmakuulus Itaalia tootja, kes toodab professionaalseid pitsatarvikuid

### PITSALABIDAS SOLE MIO

#### - ALUMIINIUMIST, PERFOREERITUD

- Ülikerge ja vastupidav, valmistatud kuldse värvusega anodeeritud alumiiniumist
- Avaused liigsest jahust vabanemise jaoks
- Teravdatud serv ja pinna mikroperforatsioon
- libiseb kergesti pitsa alla

kood	mm	hind (EUR)
617830	330x1700	136,58
617847	500x1700	180,56

### PITSALABIDAS ORCHIDEA

#### - ALUMIINIUMIST

- Ülikerge ja vastupidav, valmistatud anodeeritud alumiiniumist
- Teravdatud serv ja pinna mikroperforatsioon
- libiseb kergesti pitsa alla

kood	mm	hind (EUR)
617854	330x1700	124,36
617878	500x1700	163,45

### PITSALABIDAS ITALIA 3D

#### - ALUMIINIUMIST, PERFOREERITUD

- Ülikerge ja vastupidav, valmistatud musta värvi anodeeritud alumiiniumist
- Avaused liigsest jahust vabanemise jaoks
- Teravdatud serv ja rihveldatud pind
- libiseb kergesti pitsa alla

kood	mm	hind (EUR)
617809	330x1700	136,58
617823	500x1700	183,00

## LIIKUVA KÄEPIDEMEGA LABIDAS PITSA ÜMBERPÖÖRAMISEKS

- Valmistatud roostevabast terasest, käepide plastist

kood	mm	hind (EUR)
617779	ø200(H)1700	82,83
617786	perforeeritud ø220(H)1700	95,04

## PITSALABIDAS VENEZIA

- Valmistatud roostevabast terasest, käepide plastist

kood	mm	hind (EUR)
617793	ø260(H)1350	51,06

## PITSAAHJU TARVIKUTE KOMPLEKT VENEZIA - 3 OSA

- Keskmise suurusega pitsaahjude jaoks
- Komplekti kuulub 3 tarvikut pikkusega 1350 mm: alumiiniumist labidas, labidas pitsa ümberpööramise jaoks, messingist hari pitsaahju jaoks - ümardatud

kood	hind (EUR)
617748	148,79



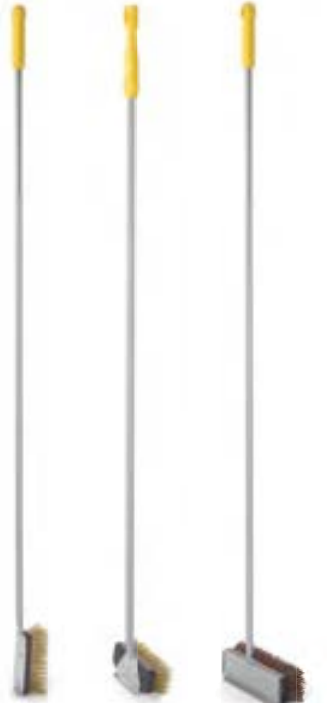

525647

525685

525661



617762

### MESSINGIST HARJASTEGA HARI PITSAAHJU PUHASTAMISEKS – VERTIKAALNE

– Pehmed harjased, terasest kaabits

kood		mm	hind (EUR)
525647		170x55x(H)1700	82,83
525654	Varuhari	170x55	21,74

### MESSINGIST HARJASTEGA HARI VENEZIA PITSAAHJU PUHASTAMISEKS – ÜMARDATUD

– Pehmed harjased, terasest kaabits

kood		mm	hind (EUR)
525685		150x55x(H)1700	48,62
525692	Varuhari	150x55	16,86

### NATURAALSETE HARJASTEGA HARI PITSAAHJU PUHASTAMISEKS

– Kõvad harjased, terasest kaabits

kood		mm	hind (EUR)
525661		220x70x(H)1700	70,61
525678	Varuhari	220x70	19,30

### NAGI PITSAALABIDA JA -HARJA JAKS – 3 KOHTA

– Vabaltseisev

– Raam roosteabast terasest, komplektis puidust konksud ja alus

kood		mm	hind (EUR)
617762		420x240x(H)1600	268,51



617755

### NAGI PITSAALABIDA JA -HRJA JAKS – 4 KOHTA

– Seinapealse montaažiga

kood	mm	hind (EUR)
617755	400x220x(H)140	82,83



617663

### PITSAALABIDAS KONVEIERAHJUDE JAKS

– Valmistatud roosteabast terasest,

– plastist käepide

kood	mm	hind (EUR)
617663	ø500x670x(H)70	63,28



855522

### KULP PITSAKASTME JAKS – LAME

– Valmistatud roosteabast terasest,

– plastist käepide

kood	g	mm	hind (EUR)
855522	90	330	26,63



855539

### LISUIKAS PITSAKASTME JAKS – LAME

– Valmistatud roosteabast terasest,

– plastist käepide

kood	g	mm	hind (EUR)
855539	85	380	24,19



462911

### ÕLIKANN FRUILANA OLIVIÕLILE

kood	maht (l)	mm	hind (EUR)
462911	0,75	90x210x(H)220	77,94





855546

### PITSANUGA - PAINDUV

- Valmistatud roostevabast terasest,  
- plastist käepide

kood	mm	hind [EUR]
855546	120	14,42



855553

### PITSANUGA

- Valmistatud roostevabast terasest,  
- plastist käepide

kood	mm	hind [EUR]
855553	120	16,86
855560	160	19,30



855584

### SPAATEL PITSATAINA JAKS

- Valmistatud roostevabast terasest,  
- plastist käepide

kood	mm	hind [EUR]
855584	90x120	14,42



617021

### PITSANUGA

kood	mm	hind [EUR]
617021	ø90x120	55,95



617038

### PITSANUGA - PAINUTATUD

kood	mm	hind [EUR]
617038	ø100x120	55,95



515051

### OGADEGA TULL TAINA LÄBITORKIMISE JAKS

- Ogad roostevabast terasest, rull  
- polüpropüleenist, raam alumiiniumist

kood	mm	hind [EUR]
515051	80x110x250	58,39



855591

### PITSALABIDAS

- Valmistatud roostevabast terasest,  
plastist käepide

kood	mm	hind [EUR]
855591	90x120	19,30



855614

### PITSALABIDAS

- Valmistatud roostevabast terasest,  
plastist käepide

kood	mm	hind [EUR]
855614	100x150	24,19



855577

### PITSALABIDAS

- Valmistatud roostevabast terasest,  
plastist käepide

kood	mm	hind [EUR]
855577	90x200	29,07



523919

### PITSALABIDAS

- Valmistatud roostevabast terasest,  
plastist käepide

kood	mm	hind [EUR]
523919	120x250	36,40



617717

### PITSAVORMIDE HOIDJA

- Valmistatud roostevabast terasest,  
plastist käepide

kood	mm	hind [EUR]
617717	250	36,40





617069



808276



617922



617533

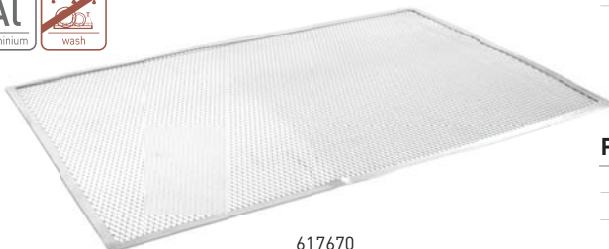

617670

## PITSAVORM

- Valmistatud sinisest terasest
- Garanteerib pitsa ühtlase läbiküpsemise
- Vormi paksus: 0,75 mm

kood	mm	hind (EUR)
617069	ø200x(H)25	2,13
617076	ø220x(H)25	2,49
617083	ø240x(H)25	2,61
617090	ø260x(H)25	2,85
617106	ø280x(H)25	2,97
617205	ø300x(H)25	3,54
617304	ø320x(H)25	4,03
617403	ø360x(H)25	4,84
617410	ø400x(H)25	5,89
617427	ø450x(H)38	8,51
617434	ø500x(H)38	9,29
617489	ø600x(H)25	14,01

## PITSAVORM - NELJAKANDILINE

- Valmistatud sinisest terasest
- Garanteerib pitsa ühtlase läbiküpsemise

kood	mm	hind (EUR)
808276	600x400x(H)25	11,48

## PITSAVORM

- Valmistatud alumiiniumist pinnakattega süsinikterasest
- Garanteerib pitsa ühtlase läbiküpsemise

kood	mm	hind (EUR)
617885	ø200x(H)25	2,30
617892	ø220x(H)25	2,51
617908	ø240x(H)25	2,66
617915	ø260x(H)25	2,75
617922	ø280x(H)25	2,91
617939	ø300x(H)25	3,40
617946	ø320x(H)25	3,77
617953	ø360x(H)25	4,47
617960	ø400x(H)25	5,80
617977	ø450x(H)38	8,53
617984	ø500x(H)38	8,92
617991	ø600x(H)25	14,80

## ALUMIINIUMIST SÕEL PITSA JAOKS

- Tugev konstruktsioon
- Garanteerib pitsa ühtlase läbiküpsemise

kood	mm	hind (EUR)
617502	Ø230	2,25
617526	Ø280	2,27
617533	Ø300	3,16
617540	Ø330	3,60
617557	Ø360	4,43
617564	Ø400	4,91
617571	Ø450	4,68
617588	Ø500	5,87
617595	Ø600	10,62

# NEW!

## PITSAVÕRK RISTKÜLIKUKUJULINE

kood	mm	hind (EUR)
617670	600x400	13,48





## PITSAALUS

- Valmistatud pöögist

- Sooned muudavad pitsa 6 võrdseks osaks lõikamise lihtsamaks



kood	mm	hind [EUR]
505540	ø300	7,88
505557	ø350	8,76
505564	ø400	9,98
505571	ø450	12,08
505588	ø500	14,88
505595	ø600	18,74



505540



Mudelid ø 500  
ja ø 600 – tugevdatud

## KÄEPIDEMEGA PLAAT PITSA SERVEERIMISE JAOKS

- Spetsiaalne patenteeritud puidust laminaat

- Kuumakindlus kuni 350 °C

- Tumenemine kasutuse käigus on loomulik protsess



kood	mm	hind [EUR]
506318	ø280x405	27,14
506325	ø305x430	28,81
506332	ø330x455	33,27
506356	ø406x533	46,40
506363	ø457x585	56,03
506370	ø508x634	66,54
506387	ø660x785	134,83



506318





709818

### TERMOKOTID PITSA JAOKS

- Hendi termokotid võimaldavad säästa aega ja raha, samuti parendada Teie teeninduse kvaliteeti
- Toode toimetatakse Teie kliendini kuumana ja see säilitab maitseomadused
- Saadaval kahes suuruses
- Vastupidav ja kergesti puhastatav materjal
- Pealpool läbipaistev tasku arvete jaoks



kood	karpi	mõõtmed (mm)	hind (EUR)
709825	4 karpi	350x350	22,76
709818	4 karpi	450x450	28,23
709856	4 karpi	500x500	35,87 <b>NEW!</b>
709863	2 karpi	600x600	43,10 <b>NEW!</b>



### TERMOKOTT LUNCHBOX

- Vastupidav lukuga sulgemine

kood	mahutavus	mm	hind (EUR)
709849	6 lõunakarpi	450x290x(H)300	28,76

709849



709900



### PITSAKARBI VAHEKUD

- Vaheku kõrgus: 35 mm

kood	hulk tk pakendis	hind (EUR)
709900	500	7,88



# NEW!



## PITSA TERMOKONTEINER

- Ideaalne pappkarpides pitsa ja kondiitritoodete transportimiseks
- Kasutamiseks toitlustusettevõtetes kuumade ja külmade roogade transportimisel ja hoidmisel
- Külgakäepidemed transpordiks, laadimiseks ja mahalaadimiseks
- Sisemiste külgeinte spetsiaalne profiil konteinerite mugavaks väljavõtmiseks
- Vastupidav ja stabiilne konstruktsioon on mõeldud pikaajaliseks kasutamiseks
- Konteiner on valmistatud homogeensest materjalist. Ei ole kasutatud neete, keevisliiteid või liime
- Ülitierge, ülevvalt suletav eraldi kaanega
- Kõrge termokindlus
- Värnastamise võimalus
- Ümarad nurgad ohutuks transportimiseks
- Võib pesta nõudepesumasinas kuni +80 °C juures
- Hõlbustab üldtoitlustusobjektidel HACCP standardite juurutamist
- Valmistatud polüpropüleenist
- Taaskasutatav



707975

kood	pitsa kogus	liiter	mm sisemine	mm väline	hind (EUR)
707098	3x ø40 cm	21	420x420x(H)117	480x480x(H)165	33,47
707142	3x ø50 cm	33	535x535x(H)117	595x595x(H)165	40,68
707975	5x ø32 cm	21	350x350x(H)175	410x410x(H)240	31,52
707135	5x ø40 cm	35	420x420x(H)200	480x480x(H)260	38,28
707081	7x ø32 cm	32	350x350x(H)265	410x410x(H)330	31,05



ø500



707142

3x pitsa ø50 cm



ø400



707098

3x pitsa ø40 cm



ø320



707975

5x pitsa ø32 cm

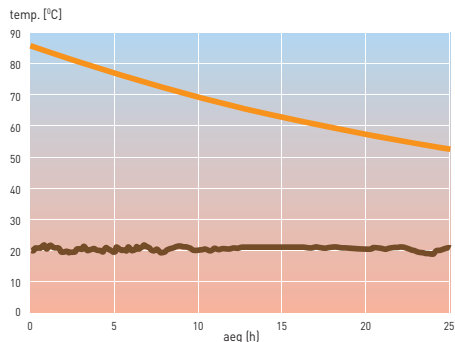

Termokasti temperatuuri vähendamine täislaadimisel

— algtemp. 85°C

— keskkonnatemp. 20°C



707135

5x pitsa ø40 cm



707081

7x pitsa ø32 cm

**NEW!****PITSATARDLIK SPECIALE**

- Paljudes söögikohtades on menüü põhielemendiks - pitsa, mis ajendas meid ühendama taskukohase hinna ja kvaliteedi ning looma Speciale kollektsiooni.
- Taldrikud on valmistatud vastupidavast portselanist, sobivad ideaalselt professionaalseks kasutamiseks. Lumivalged taldrikud

28 cm ja 33 cm on kaunistatud moodsa muustriga ja sobivad üksteisega rõhutades roogade väljapanekut. Kaunistused on glasuuri all, seepärast tohib taldrikuid pesta nõudepesumasinas ja kasutada mikrolaineahjus.

**PITSATALDRIK SPECIALE VALGE**

kood	mm	hind (EUR)
774830	ø280	<b>2,88</b>
774847	ø330	<b>3,85</b>

**PITSATALDRIK SPECIALE DEKOREERITUD**

kood	mm	hind (EUR)
774892	ø330	<b>4,82</b>

**PITSATALDRIK SPECIALE GRANII**

kood	mm	hind (EUR)
774885	ø330	<b>4,33</b>

**PITSATALDRIK SPECIALE KOLLANE**

kood	mm	hind (EUR)
774861	ø330	<b>4,33</b>

**PITSATALDRIK SPECIALE HALL**

kood	mm	hind (EUR)
774854	ø330	<b>4,33</b>

**PITSATALDRIK SPECIALE ORANŽ**

kood	mm	hind (EUR)
774878	ø330	<b>4,33</b>



## GAASIGRILLID KANA JAOKS

- Korpus roostevabast terasest
- Kahe poolsega uksed karastatud klaasist
- Parempoolne uks avaneb koos korpuse parempoolse osaga, mis muudab varraste paigutamise lihtsamaks
- Käepidemega varda pikkus: 950 mm, varda kasulik pikkus: 740 mm

- Varda ristlõige: 12x12 mm
- Elektrimootor, mis paneb vardad pöörlema: 30 W/230 V
- Kambri sisevalgustus



226063



226070

## GAASIGRILL 8-10 KANA JAOKS

- 2 poorlevat varrast, igauks 4-5 kana jaoks maksimaalse kupsetamise diameetriga 200 mm
- 2 iseseisvat kuumutuspiirkonda, ümberlüli
- 3 asendisse 0/max/min
- Gaasi keskmine kulu: 0,98 m³/t
- Kaal: 65 kg

kood	maht	võimsus kW [Hs]	mm	hind [EUR]
226063	8-10	9,4	1150x472x(H)605	1658,09

## GAASIGRILL 12-15 KANA JAOKS

- 3 poorlevat varrast, igauks 4-5 kana jaoks maksimaalse kupsetamise diameetriga 200 mm
- 3 iseseisvat kuumutuspiirkonda, ümberlüli
- 3 asendisse 0/max/min
- Gaasi keskmine kulu: 1,46 m³/t
- Kaal: 85 kg

kood	maht	võimsus kW [Hs]	mm	hind [EUR]
226070	12-15	14,1	1150x472x(H)795	1895,30

## GAASIGRILL 16-20 KANA JAOKS

- 4 poorlevat varrast, igauks 4-5 kana jaoks
- maksimaalse kupsetamise diameetriga 200 mm
- 4 iseseisvat kuumutuspiirkonda, ümberlüli
- 3 asendisse 0/max/min
- Gaasi keskmine kulu: 1,96 m³/t
- Kaal: 100 kg

kood	maht	võimsus kW [Hs]	mm	hind [EUR]
226087	16-20	18,8	1150x472x(H)981	2132,51



226087

Uste avanemise süsteem, mis muudab varraste paigutamise lihtsamaks



Iseseisvad kuumutuspiirkonnad



Eemaldatav äravoolurenn



## GAASIGRILLID PROFI LINE ŠAURMA JAKS

- Töötab maagaasiga, ballooniaga üle minemise võimalusega
- Varustatud gaasikontrolli süsteemiga
- Šašlökivarraste ja kütteelementide vahelise vahemaa reguleerimine
- 2 roostevabast terasest eemaldatavat kilpi avanevad nagu kahe poolega ukсед: paremale ja vasakule
- Korpus valmistatud roostevabast terasest

- Kütteelemendi kaitsekraan valmistatud roostevabast terasest AISI-310
- Vajalik on ühendamine elektrivõrguga



143087

Šašlökivarda mootor grilli ülemises osas (kahesuunaline pöörlemine)

Kaitsekiibid võimaldavad säästa kuni 30% energiat

3 põletit võimsusega 9,75 kWh

Lai kuumutatav pind lühendab küpsetamise aega

Väljatõmmatav alus väljavoolava rasva jaoks



226001

4 põletit võimsusega 13 kWh

## GRILL ŠAURMA JAKS PROFI LINE, GAASIGA

- 3 põletit koguvõimsusega 9,75 kWh
- Šašlökivarda pikkus: 725 mm, ühekordne laadimine kuni 40 kg liha, maksimaalsed liha pooltoote mõõtmed  $\varnothing 400 \times (k) 510$  mm
- Mõõtmed koos alusega rasva ja liha jaoks 550x700x(k)960 mm
- Kaal: 25 kg

kood	V	võimsus kW [Hs]	mm	hind [EUR]
143087	230	9,75	470x550x(H)960	<b>629,00</b>

## GRILL ŠAURMA JAKS PROFI LINE, GAASIGA

- 4 põletit koguvõimsusega 13 kWh
- Šašlökivarda pikkus: 890 mm, ühekordne laadimine kuni 60 kg liha, maksimaalsed liha pooltoote mõõtmed  $\varnothing 400 \times (k) 670$  mm
- Mõõtmed koos alusega rasva ja liha jaoks 550x700x(k)1150 mm
- Kaal: 30 kg

kood	V	võimsus kW [Hs]	mm	hind [EUR]
226001	230	13	470x550x(H)1150	<b>866,75</b>



226018

Šašlökivarda mootor grilli ülemises osas (kahesuunaline pöörlemine)

Keraamiline klaas

4 põletit võimsusega 7,2 kWh

## GRILL PROFI LINE ŠAURMA JAKS, ELEKTRILINE

- Korpus roostevabast terasest
- 4 iseseisvat kuumutuspiirkonda, mis on sulatatud klaasi ROBAX sisse, igaüks võimsusega umbes 1,8 kWh
- Iga kuumutuspiirkond on varustatud 5 soojenemise tasemega ümberlülitiga: 0-1-2-3-MAX
- Šašlökivarda mootor grilli ülemises osas (kahesuunaline pöörlemine)
- Šašlökivarraste ja kütteelementide vahelise vahemaa reguleerimine
- 2 roostevabast terasest kilpi 155x(k)765 mm avanevad nagu kahe poolega ukсед: paremale ja vasakule
- Šašlökivarda suurus: 12x12x(k)890 mm, kasulik pikkus: 650 mm
- Taldriku diameeter:  $\varnothing 180$  mm
- Ühekordne laadimine 40-60 kg liha, max mõõtmed  $\varnothing 300 \times (k) 650$  mm
- Väljatõmmatav alus väljavoolava rasva jaoks
- Kaal: 30 kg

kood	V	W	mm	hind [EUR]
226018	400	7200	550x700x(H)1120	<b>1234,46</b>



## GRILL JA NOAD ŠAURMA JAKS

18/0

stainless steel

### ELEKTRILINE NUGA KITCHEN LINE ŠAURMA JAKS

- Mõeldud šaurma, kebabi, Kreeka kebabi ehk gyro jms lõikamiseks
- 2 roostevabast terasest lõiketera ø 100 mm: sile ja sakiline
- Lõiketera pöörlemiskiirus: 2600 pööret minutis, tootlikkus: kuni 60 kg/t
- Lõike paksuse lihtne reguleerimine 0-8 mm
- Lõiketera roostevabast terasest AISI 304 ümbris tagab ohutuse lõikamise ajal
- Mootori käepide ja korpus mittelibisevast materjalist
- Väljalüliti ON/OFF, korpusega integreeritud
- Ülekoormuskaitse lähtestamise nupuga
- Komplektis luisk lõiketera teritamise jaoks
- Kaal: 1 kg

kood	V	W	mm	hind [EUR]
267240	230	80	194x113x(H)173	136,58



267240

### ELEKTRILINE NUGA KITCHEN LINE ŠAURMA JAKS - JUHTMEVABA

- Mõeldud šaurma, kebabi, Kreeka kebabi ehk gyro jms lõikamiseks
- 2 roostevabast terasest lõiketera ø 100 mm: sile ja sakiline
- Lõiketera pöörlemiskiirus: 2600 pööret minutis, tootlikkus: kuni 60 kg/t
- Lõike paksuse lihtne reguleerimine 0-8 mm
- Lõiketera roostevabast terasest AISI 304 ümbris tagab ohutuse lõikamise ajal
- Mootori käepide ja korpus mittelibisevast materjalist
- Väljalüliti ON/OFF, korpusega integreeritud
- Laadimisseade märgutuledega (punane, roheline) akude seisukorra kohta
- Komplektis kaks akut, kumbki mahuga 2000 mAh
- Ülekoormuskaitse lähtestamise nupuga
- Komplektis luisk lõiketera teritamise jaoks
- Kaal: 1 kg

kood	V	W	mm	hind [EUR]
267257	230	80	199x114x(H)184	306,43



267257

### ELEKTRILINE NUGA PROFI LINE ŠAURMA JAKS

- Mõeldud šaurma, kebabi, Kreeka kebabi ehk gyro jms lõikamiseks
- Lõiketera valmistatud roostevabast terasest
- Komplektis luisk teritamise jaoks, sakilise lõiketeraga ketas ja toiteadapter
- Lihtne lõikuse paksuse reguleerimine
- Lõiketera kaitse tagab ohutuse lõikamise ajal
- Lõiketera diameeter 80 mm
- Kiirus: 5000 pööret minutis.
- Tootlikkus: kuni 50 kg/t
- Kaal: 1 kg

kood	V	W	mm	hind [EUR]
267226	230	90	215x115x(H)106	640,23



267226



## PASTALÕIKUR



224847



### ELEKTRILINE PASTAMASIN

- Ideaalne värskete makaronide valmistamiseks (tainalehe maksimaalne laius 170 mm)
- Kaas varustatud ohutusväljalülitiga
- 7-tasemeline tainalehe paksuse reguleerimine 0,2-2,5 mm
- Kolm rulli/lõiketera: taina lahtirullimine, nuudlite tagliatelle (6,25 mm) ja fettuccine (2 mm) lõikamine

kood	V	W	mm	hind (EUR)
224847	230	70	258x218x(H)232	105,06



224830



### PASTAMASIN

- Ideaalne värskete makaronide valmistamiseks (tainalehe maksimaalne laius 140 mm)
- 7-tasemeline tainalehe paksuse reguleerimine 0,2-2,5 mm
- Kolm alumiiniumsulamist rulli/lõiketera: taina lahtirullimine, nuudlite tagliatelle ja fettuccine lõikamine
- Varustatud käepideme ja klambriga laua külge kinnitamiseks

kood	mm	hind (EUR)
224830	440x382x(H)340	22,53







226407



Vaadake videoklippi

### PASTAMASIN KITCHEN LINE

- Ideaalne värskete makaronide valmistamiseks, tainakihi laius 140 mm
- Kinnitub laua külge
- Tainakihi paksuse reguleerimine 0,2–2,2 mm
- Kahekordne lõiketera annab võimaluse saada
- 2 tüüpi nuudleid: tagliatelle't 2 mm ja fettuccine't 6,5 mm

kood	mm	hind [EUR]
226407	180x130x(H)205	40,38



226414



### PASTAMASIN ELEKTRILINE KITCHEN LINE

- Ideaalne värskete makaronide valmistamiseks, tainakihi laius 140 mm
- Tainakihi paksuse reguleerimine 0,2–2,2 mm
- Kahekordne lõiketera annab võimaluse saada 2 tüüpi nuudleid: tagliatelle't 2mm ja fettuccine't 6,5 mm
- Kinnitub laua külge

kood	V	W	mm	hind [EUR]
226414	230	80	200x185x(H)160	127,71

### JUUSTURIIV

- Ideaalne restoranide, hotellide ja pitsabaaride jaoks
- Funktsionaalne, praktiline ja stabiilne konstruktsioon
- Suure jõudlusega, vaatamata väikestele mõõtmetele
- Sobib ideaalselt parmesani ja teiste kõvade juustude jaoks
- Mootori ülekoormuskaitse
- Komplektis anum riivitud juustu jaoks 1,3 l
- Mootori pöörlemiskiirus: 1400 pööret minutis.
- Riivi diameeter 110x60 mm
- CE- ja B-vastavusmargistega väljalüüti
- Kaal: 8 kg

kood	V	W	mm	hind [EUR]
226827	30 kg/h	230	280x250x(H)310	266,43



Roostevabast terasest riiv

226827



975534



### VORM RAVIOOLIDE JAKS – KLASSIKALINE

- Vorm klassikaliste ravioolide jaoks
- Valmistatud alumiiniumivalust
- Alus lakeeritud terasest
- Kummist jalgadega
- 36 raviooli 30x30x(k)8 mm
- Komplektis puidust rull

kood	mm	hind [EUR]
975534	320x137x(H)18	17,70

975541



### VORM RAVIOOLIDE JAKS – CHEF

- Vorm ümmarguste ravioolide jaoks
- Valmistatud alumiiniumivalust
- Alus lakitud terasest
- Kummist jalgadega
- 12 raviooli 52x52x(k)12 mm, ø 39 mm
- Vormi diameeter: 39 mm
- Komplektis puidust rull

kood	mm	hind [EUR]
975541	335x114x(H)22	17,70



227060

Kaks suure võimsusega ventilaatorit



### KONVEKTSIOONNAHI H90

- Korpus roostevabast terasest, kahekordne klaasist uks
- Praeahju kamber osaliselt emailitud, valgustatud
- Temperatuuride ulatus: 50–300 °C
- Taimer 0–120 minutit
- Mahutavus: 4 küpsetusplaati 438x315 mm, vahemaa tasandite vahel: 70 mm
- Komplektis 4 küpsetusplaati

kood	V	W	mm	hind (EUR)
227060	230	2670	595x595x(H)570	<b>331,86</b>
801970	rest		433x338	<b>10,04</b>
223468	alus ahju jaoks		595x425x(H)700	<b>268,51</b>
943380	küpsetusplaat		435x315x(H)8	<b>10,60 NEW!</b>

4 alumiiniumist küpsetusplaati



Kahekordne klaasist uks gravitatsioonilise ventilatsiooniga



Sisevalgustus





227077

### SISSEPRITSEGA KONVEKTSIOONAHJ H90S

- Korpus roostevabast terasest, kahekordne klaasist uks
- Praeahju kamber osaliselt emailitud, valgustatud
- Soojenemine kahe küttekeha toimetel, 2 ventilaatorit
- Temperatuuride ulatus: 50–300 °C
- Sissepritsega aurutamine, käsitsi reguleerimine nupu abil
- Taimer 0–120 minutit
- Mahutavus: 4 küpsetusplaati 438x315 mm, vahemaa tasandite vahel: 70 mm
- Komplektis 4 küpsetusplaati

kood	V	W	mm	hind (EUR)
227077	230	2670	595x595x(H)570	355,58
801970	rest		433x338	10,04
223468	alus ahju jaoks		595x425x(H)700	268,51
943380	küpsetusplaat		435x315x(H)8	10,60 <b>NEW!</b>

Sissepritsega aurutamine



Eemaldatav kahekordne uks



Ukse klaas ei soojene



Käepide küpsetusplaatide eemaldamise jaoks





227954

### MULTIFUNKTSIONAALNE GAASI AURU-KOMBIAHI 4X GN 2/3

- Elektromehhaaniline juhtimine
- Kuuma õhu konveksiooni ja niisutamise funktsioonid
- küttekehadele vee piserdamisel
- Üks ventilaator ilma automaatse tagasikäiguta
- Grilli küttekeha: 1,8 kW/230 V
- Roostevabast terasest juhikud 4 mahutile GN 2/3
- Juhikute vaheline kaugus 70 mm
- Komplektis 1 GN 2/3 rest
- Kondensaadialus ahju uksest
- Ülaosas kamin kuuma õhu eemaldamiseks gaasi põlemisprotsessist
- Uks avaneb vasakule
- Kambri korpus ja ülaosa on valmistatud kõrgekvaliteedilisest roostevabast terasest
- Veeühendus: 3/4" väliskeermega
- Kanalisatsiooniühendus: ø25 mm
- Reguleeritavad jalad: 55 mm kuni 75 mm
- Kaal: 46,5 kg

koode	mm	võimsus kW [Hs]	kW	V	hind (EUR)
227954	620x645x(H)615	4	2	230	1542,28



225929

### MITMEFUNKTSIOONILINE AURUKONVEKTSIOONIAHI 4X GN 2/3

- Käsitsi juhtimine
- Konveksioon ja aurutamine
- Vahemaa tasandite vahel: 70 mm
- Komplektis 1 rest GN 2/3
- Küttekehad:
  - konveksiooni 3 kW, grilli 1,8 kW
  - küttekehad kambris: alumine 1,6 kW, ülemine 0,7 kW
- reguleeritavad jalad: 55-75 mm

koode	V	W	mm	hind (EUR)
225929	230	3000	620x555x(H)585	962,02
224823	alus ahju jaoks		580x390x(H)750	225,11



## AURUKONVEKTSIOONNAHI 429X345 MM

- Ideaalne lahendus väikeste pagaritöökodade, kaupluste ja toitlustusasutuste jaoks
- Tänu väikestele mõõtmetele ja ökonomisele elektrienergia kulule on võimalik paigaldada neid praktiliselt igale poole
- Ahju korpus ja kamber valmistatud roostevabast terasest

- Klaasist uks gravitatsioonilise ventilatsiooniga
- Juhtelementide jahutamise süsteem
- Kaitseklass IPX 3
- Komplektis 4 alumiiniumist küpsetusplaati 429x345x(k)9 mm



## AURUKONVEKTSIOONNAHI 4x 429x345 MM

- elektriline, manuaalne

Kambri mahutavus	4 küpsetusplaati 429x345x(H)9 mm
Vahemaa tasandite vahel	74 mm
Välised mõõtmed	590x695x(H)590 mm
<b>Ilma reeversita ventilaatorite hulk</b>	<b>1</b>
Elektromehaaniline termostaat	50°C kuni 260°C
Aurutamine	otse, reguleerimine käsitsi, nupu abil
Võimsus/pinge	2,8 kW/230 V
Kaal	34,2 kg
kood	225028
hind (EUR)	<b>653,45</b>
<b>Alus ahju jaoks 225028</b>	
Mõõtmed	540x460x(H)700 mm
kood	224670
hind (EUR)	<b>165,81</b>



225028

## AURUKONVEKTSIOONNAHI 4x 429x345 MM

- elektriline, programmeeritav, elektrooniline

Kambri mahutavus	4 küpsetusplaati 429x345x(H)9 mm
Vahemaa tasandite vahel	74 mm
Välised mõõtmed	590x695x(H)590 mm
<b>Reeversiga ventilaatorite hulk</b>	<b>1</b>
Programmeerimine	99 retsepti 4 valmistamisetapi kaupa
Eelsoojenduse funktsioon	JAH kuni 180°C
Elektrooniline termostaat	30°C kuni 260°C
Aurutamine	otse, 10-tasemeline elektrooniline reguleerimine
Võimsus/pinge	2,9 kW/230 V
Kaal	38 kg
kood	225035
hind (EUR)	<b>959,07</b>
<b>Alus ahju jaoks 225035</b>	
Mõõtmed	540x460x(H)700 mm
kood	224670
hind (EUR)	<b>165,81</b>



225035

## MITMEFUNKTSIOONILINE KONVEKTSIOONNAHI 4x 429x345 MM

- elektriline, manuaalne

Kambri mahutavus	4 küpsetusplaati 429x345x(H)9 mm
Vahemaa tasandite vahel	74 mm
Välised mõõtmed	590x695x(H)590 mm
<b>Ilma reeversita ventilaatorite hulk</b>	<b>1</b>
Elektromehaaniline termostaat	50°C kuni 260°C
Aurutamine	ei
Mitmefunktsiooniline mudel	8 küpsetamise režiimi
Võimsus/pinge	2,6 kW/230 V
Kaal	36,4 kg
kood	225165
hind (EUR)	<b>601,43</b>
<b>Alus ahju jaoks 225165</b>	
Mõõtmed	540x460x(H)700 mm
kood	224670
hind (EUR)	<b>165,81</b>



225165

## AURUKONVEKTSIOONAHJ 600X400 MM

- Ideaalne lahendus väikeste pagaritöökodade, kaupluste ja toitlustusasutuste jaoks
- Tänu väikestele mootmetele ja ökonoomsele elektrienergia kulule on võimalik paigaldada neid praktiliselt igale poole
- Tänu sisseehitatud aurutamise süsteemile sobib konvektsioonahj suurepäraselt isegi kõige hõrgumate roogade küpsetamiseks



225516



225523



225059

- Ahju korpus ja kamber roostevabast terasest
- Klaasist uks gravitatsioonilise ventilatsiooniga
- Juhtelementide jahutamise süsteem
- Kaitseklass IPX 3

### AURUKONVEKTSIOONAHJ 4x 600x400 MM

- elektriline, manuaalne, ühefaasiline
- Pistikuga toitejuhe

Kambri mahutavus	4 küpsetusplaati 600x400x(H)20 mm
Vahemaa tasandite vahel	83 mm
Välised mõõtmed	790x750x(H)635 mm
<b>Ilma reeversita ventilaatorite hulk</b>	<b>2</b>
Elektromehaaniline termostaat	50°C kuni 300°C
Aurutamine	kaudne väljalase, reguleerimine käsitsi, nupu abil
Võimsus/pinge	3,4 kW/230 V
Kaal	50,4 kg
kood	225516
hind (EUR)	<b>969,91</b>

#### Alus ahju jaoks 225516

Mõõtmed	760x520x(H)700 mm
kood	224434
hind (EUR)	<b>234,84</b>

### AURUKONVEKTSIOONAHJ 4x 600x400 MM

- elektriline, manuaalne, kolmeefaasiline

Kambri mahutavus	4 küpsetusplaati 600x400x(H)20 mm
Vahemaa tasandite vahel	83 mm
Välised mõõtmed	790x750x(H)635 mm
<b>Reeversiga ventilaatorite hulk</b>	<b>2</b>
Elektromehaaniline termostaat	50°C kuni 300°C
Aurutamine	otse, 5-tasemeline reguleerimine ümberlüüti abil
Võimsus/pinge	6,4 kW/400 V
Kaal	58 kg
kood	225523
hind (EUR)	<b>1287,50</b>

#### Alus ahju jaoks 225523

Mõõtmed	760x520x(H)700 mm
kood	224434
hind (EUR)	<b>234,84</b>

### AURUKONVEKTSIOONAHJ 4x 600x400 MM

- elektriline, programmeeritav, elektrooniline, kolmeefaasiline

Kambri mahutavus	4 küpsetusplaati 600x400x(H)20 mm
Vahemaa tasandite vahel	83 mm
Välised mõõtmed	790x750x(H)635 mm
<b>Reeversiga ventilaatorite hulk</b>	<b>2</b>
Elektrooniline termostaat	50°C kuni 270°C
Aurutamine	otse, 10-tasemeline elektrooniline reguleerimine
Võimsus/pinge	6,4 kW/400 V
Kaal	58 kg
kood	225059
hind (EUR)	<b>1353,17</b>

#### Alus ahju jaoks 225059

Mõõtmed	760x520x(H)700 mm
kood	224434
hind (EUR)	<b>234,84</b>



## KERGITUSKAPID

- Mõeldud taigna kergitamise jaoks, samuti kasutatakse ahjude alusraamidena
- Moodulkonstruksioon võimaldab mitut kergituskappi ja ahju ritta paigaldada
- Ruumi kokkuvõid ja värske küpsetiste esitlemise võimalus
- Valmistatud roostevabast terasest AISI 430
- Juhikud 600x400 mm küpsetusplaatide jaoks
- Klaasitud kahe poolega uks
- Termostaat temperatuuri reguleerimise jaoks, 2 küttekeha, igaüks 1,2 kWh
- Aurutamine (ainult mudel 225981) – nõutav veevärgiga ühendamine



225967

### KERGITUSKAPP 8x 600x400 – manuaalne

- Sobib ahjude jaoks: 225516, 225523, 225059

Kambri mahutavus	8 küpsetusplaati x 600x400 mm
Vahemaa tasandite vahel	70 mm
Välised mõõtmed	795x655x(H)835 mm
Elektromehaaniline termostaat	30°C kuni 60°C
Aurutamine	ei
Pinge	230 V
Võimsus	2,4 W
Kaal	43,6 kg
kood	225967
hind (EUR)	<b>1023,06</b>



225981

### KERGITUSKAPP 12x 600x400 – manuaalne

- Aurutamine: kaudne väljalase, käsitsi reguleerimine nupu abil

Kambri mahutavus	12 küpsetusplaati x 600x400 mm
Vahemaa tasandite vahel	75 mm
Välised mõõtmed	935x910x(H)800 mm
Aurutamine	kaudne väljalase, reguleerimine käsitsi, nupu abil
Elektromehaaniline termostaat	30°C kuni 60°C
Pinge	230 V
Võimsus	2,4 W
Kaal	57,71 kg
kood	225981
hind (EUR)	<b>1343,86</b>

## PAJAKINDAD

- Sertifitseeritud kaitsekindad. Vastavalt direktiivile 89/686/EMÜ tööohutuse ja tervishoiu kohta tähistatud CE-märgistusega



556603



556627



### PAJAKINDAD

kood	hulk tk pakendis	mm	hind (EUR)
556603	2	350	<b>6,13</b>

### PAJAKINDAD - KLAASKIUST

kood	hulk tk pakendis	mm	hind (EUR)
556627	2	360	<b>15,76</b>



556634



556610



**NEW!**

556658

### KUUMAKINDLAD PAJAKINDAD

- Vastupidavus temperatuurile kuni 250 °C  
- Liibuvad mugavalt käte ümber

kood	hulk tk pakendis	mm	hind (EUR)
556634	2	300	<b>16,86</b>

### TULEKINDLAD PAJAKINDAD

- Väga pikad – kaitsevad käsi

kood	hulk tk pakendis	mm	hind (EUR)
556610	2	430	<b>9,90</b>

### NAHKKINDAD

- Lehmanahast  
- Piisavalt pikad, et kaitsta küünarvarsi

kood	hulk tk pakendis	mm	hind (EUR)
556658	2	460	<b>18,30</b>

# NANO

**Hõbeda nanoosakesed:**

- lõhustavad mikroorganismide rakke
- antibakteriaalsete omadustega
- viirusevastased ja seenevastased
- naturaalne mittetoksiline antibiootikum

Köök on soodne keskkond seente ja bakterite arenguks. Siin on niiske ja soe, mis võimaldab neil väga kiiresti paljuneda ja areneda. Et seda ära hoida, on ahjude käepidemed ja ukсед, samuti juhtpaneelide nupud kaetud spetsiaalse kihiga, mis sisaldab hõbedaione. Tänu sellele on NANO ahjud palju ohutumad nii köögitöölise kui ka lõpptarbija jaoks.

NANO ahjud on innovatsioonilised antibakteriaalsete käepidemetega ahjud, mis võimaldavad pidada kinni ohutusalaestest ja sanitaar-epidemioloogilistest nõuetest köögis.



Konvektsioon (soojusvahetus) – ideaalne ühtlane temperatuur kambris



Võimsad ventilaatorid – igaüks 250 W  
 Autoreevers – 2 kiirust  
 10-Tasemeline aurutamine



Kahekordsed jahutusega ukсед  
 Eeskujulik hügieen – ukse klaas on avatav kerge puhastuse jaoks  
 Vee äravool kambri põhjas





Aurukonveksioonahjud HENDI NANO – elektrilised, juhtimine käsitsi  
lk 248-149



Aurukonveksioonahjud HENDI NANO – elektrilised, juhtimine elektrooniline  
lk 250-251



Aurukonveksioonahjud HENDI NANO COMPACT – elektrilised, juhtimine käsitsi  
lk 252



Aurukonveksioonahjud HENDI NANO COMPACT – elektrilised, elektrooniline juhtimine, sondiga ja automaatse pesemise süsteemiga  
lk 253



Aurukonveksioonahjud HENDI NANO – 4x 600x400 mm  
lk 256-257



Konveksioonahjud HENDI NANO – 4x 450x340 mm  
lk 258



Professionaalne tihend uksele Puhastamise või vahetamise eesmärgil lihtsasti eemaldatav Eemaldatavad juhikud



Tugevdatud hinged – ukse tihe sulgumine



Otsene prits, efektiivne aurutamine – ideaalne toidu auruga valmistamine

## AURUKONVEKTSIOONAHJUD HENDI NANO – ELEKTRILISED, KÄSITSU JUHTIMINE

- Ideaalsed mistahes köögi jaoks restoranis, baaris, sööklas – kondiitritoodete ja leivatoodete, liha, kala, linnuliha ja köögiviljade küpsetamise jaoks
- Tänu aurule säilib toidu mahlasus, konsistents, vorm ja värvus
- Otsene aurutamine
- Konvektsioon (soojusvahetus) – kuuma õhu sundtsirkulatsioon temperatuuri ühtlase jaotamise jaoks ahju kambris
- Ventilator imeb kambri õhu välja, seejärel juhib selle kütteelementide läbi.
- Üllesoojendatud õhk naaseb mõlemalt poolt tagasi juhikute peale paigaldatud GN-küpsetusplaatide sisse peale.
- Efektives ventilatorite mootorid võimsusega 250 W, igaüks autoreversiga kahe kiirusega: 1400/2800 pöört minutis.
- Otsene aurutamine vee kütteelementide peale pritsimise teel. Aurutamise 10-tasemeline elektrooniline reguleerimine.
- Elektroonilise reguleerimisega õhuklapp tagab õhu optimaalse ringluse ahju kambris.
- Mehaaniline taimer: 0–120 min.
- Eraldi näidikud termostaadi ja aurutamise funktsioonide jaoks
- Ventilator (ventilaatorid) reeverspöörlemisega
- Kambri halogeenvalgustus
- Uks kahekordse klaasiga, loomuliku (gravitatsioonilise) ventilatsiooniga ja süsteemiga, mis võimaldab sisemist klaasi selle puhastamise eesmärgil avada



# NANO

- Lihtsasti eemaldatavad juhikud GN-küpsetusplaatide jaoks
- Ukse tihend on kinnitatud ahju korpusele, selle puhastamise või vahetamise eesmärgil lihtsasti eemaldatav
- Korpused ja kambrid valmistatud täielikult kõrgekvaliteedilisest roostevabast terasest
- Äravool ahju kambri põhja peal
- Veevärgisüsteemiga ühendamine: ¾", max 30 °C, 150–200 kPa (2 bar) – ainult puhastatud pehmenatud vesi

### AURUKONVEKTSIOONAHJUD HENDI NANO 5x GN 2/3 – elektriline, manuaalne

Kambri mahutavus	5x GN 2/3
Vahemaa tasandite vahel	67 mm
Välised mõõtmed	700x714x(H)628 mm
<b>Reeversiga ventilatorite hulk</b>	<b>1</b>
Termostaat	kuni 285°C
Taimer	0 kuni 120 min.
Võimsus/pinge	5,4 kW/400 V
Kaal	64 kg
kood	223307
hind (EUR)	1563,44

#### Alus ahju jaoks 223307

Mõõtmed	700x580x(H)700 mm
kood	223666
hind (EUR)	292,95

### AURUKONVEKTSIOONAHJUD HENDI NANO 5x GN 1/1 – elektriline, manuaalne

Kambri mahutavus	5x GN 1/1
Vahemaa tasandite vahel	67 mm
Välised mõõtmed	920x834x(H)699 mm
<b>Reeversiga ventilatorite hulk</b>	<b>2</b>
Termostaat	kuni 285°C
Taimer	0 kuni 120 min.
Võimsus/pinge	13,8 kW/400 V
Kaal	103 kg
kood	223130
hind (EUR)	2675,62

#### Alus ahju jaoks 223130

Mõõtmed	930x640x(H)700 mm
kood	223659
hind (EUR)	317,38



223307



13,8kW  
Võimsus

**NEW!  
MODEL!**  
SUUR VÕIMSUS

223130

Puitlaastud  
lk. 98 ja 197



199947

### SUITSUTAMISMASIN – ELEKTRILINE, AUTONOOMSE JUHTIMISEGA

- Võimaldab aurukonvektsioonahju kambris roogasid samaaegselt küpsetada ja suitsutada. Hoiab kokku roa valmistamise aega, samuti ruumi ja eraldi suitsutamise jaoks varustuse ostmise peale kuluvaid vahendeid.
- Mõne minuti jooksul on võimalik anda roogadele naturaalne suitsu aroom
- Valmistatud roostevabast terasest, lihtne puhtana hoida
- Seade koosneb 2 osast:
- Suitsutamisplokk kütteelementidega 240 W
- Juhtimisplakk (suurus 123x156x(k)85 mm) – paigaldus ahju kambri välispinnal

kood	mm	V	kg	hind (EUR)
199947	242x307x(H)107	230	4	708,30



## AURUKONVEKTSIOONNAHI HENDI NANO 7x GN 1/1

– elektriline, manuaalne

Kambri mahutavus	7x GN 1/1
Vahemaa tasandite vahel	67 mm
Välised mõõtmed	920x834x(H)859 mm
<b>Reeversiga ventilaatorite hulk</b>	<b>2</b>
Termostaat	kuni 285°C
Taimer	0 kuni 120 min.
Võimsus/pinge	13,8 kW/400 V
Kaal	117 kg
kood	223116
hind (EUR)	<b>2927,47</b>

### Alus ahju jaoks 223116

Mõõtmed	930x640x(H)700 mm
kood	223659
hind (EUR)	<b>317,38</b>

13,8kW

Võimsus

**NEW!  
MODEL!**  
SUUR VÕIMSUS

223116



## AURUKONVEKTSIOONNAHI HENDI NANO 12x GN 1/1

– elektriline, manuaalne

Kambri mahutavus	12x GN 1/1
Vahemaa tasandite vahel	67 mm
Välised mõõtmed	920x834x(H)1195 mm
<b>Reeversiga ventilaatorite hulk</b>	<b>3</b>
Termostaat	kuni 285°C
Taimer	0 kuni 120 min.
Võimsus/pinge	19,1 kW/400 V
Kaal	151 kg
kood	223093
hind (EUR)	<b>4092,28</b>

### Alus ahju jaoks 223093

Mõõtmed	930x640x(H)500 mm
kood	223642
hind (EUR)	<b>317,38</b>

19,1kW

Võimsus

**NEW!  
MODEL!**  
SUUR VÕIMSUS

223093



## AURUKONVEKTSIOONNAHI HENDI NANO 20x GN 1/1

– elektriline, manuaalne

Kambri mahutavus	20x GN 1/1
Vahemaa tasandite vahel	67 mm
Välised mõõtmed	1050x940x(H)1900 mm
<b>Reeversiga ventilaatorite hulk</b>	<b>4</b>
Termostaat	kuni 285°C
Taimer	0 kuni 120 min.
Võimsus/pinge	28,5 kW/400 V
Kaal	250 kg
kood	223222
hind (EUR)	<b>9772,78</b>

223222



**NEW!**

810323

**AHJUKAMBRI KÄSIDUŠŠ,  
UNIVERSAALNE**

kood	mm	hind (EUR)
810323	56x42x(H)2000	<b>43,77</b>



979785

**NEW!**

**PROFESSIOONALNE  
NANOOSAKESTEGA PESUVAHEND  
AURU-KOMBIAHJUDELE**

kood	liter	hind (EUR)
979785	10	<b>50,05</b>

## AURUKONVEKTSIOONAHJUD HENDI NANO – ELEKTRILISED, ELEKTROONILINE JUHTIMINE

- Ideaalne mistahes köögi jaoks restoranis, baaris, sööklas – kondiitritoodete ja leivatoodete, liha, kala, linnuliha ja köögiviljade küpsetamise jaoks
- Tänu aurule säilib toidu mahlasus, konsistents, vorm ja värvus
- Konvektsioon (soojusvahetus) – kuuma õhu sundtsirkulatsioon temperatuuri ühtlase jaotamise jaoks ahju kambris.
- Ventilator imeb kambri õhu välja, seejärel juhib selle kütteelementide läbi.
- Ülessoojendatud õhk naaseb mõlemalt poolt tagasi juhikute peale paigaldatud GN-küpsetusplaatide sisse.
- Otsene aurutamine vee kütteelementide peale pritsimise teel. Aurutamise 10-tasemeline elektrooniline reguleerimine.
- Võimalus programmeerida (99 retsepti, kuni 3 valmistamise etappi ühe tsükli kohta pluss valikuline esimene programm „PRE-HEATING“ („Eelsoojendus“)
- Komplektis temperatuurisond
- Toiduvalmistamine režiimil Delta-T
- Kambri eelsoojendamise funktsioon „PRE-HEATING“
- Otsene aurutamine
- Aurutamise 10-tasemeline elektrooniline reguleerimine sammuga 10%
- Kambri auru eemaldamise reguleerimine
- Elektroonilise reguleerimisega õhuklapp tagab õhu optimaalse ringluse ahju kambris
- Elektrooniline taimer: 0–999 min.



# NANO

- Eraldi funktsioonide näidikud ja digitaalne aja, temperatuuri ja valmistamise programmi ekraan
- Efektivesed ventilaatorite mootorid võimsusega 250 W, igapäev autoreeversiga kahe kiirusega: 1400/2800 pööret minutis.
- Ventilatori mootor kahekordse laagriga
- Kuue labaga ventilator garanteerib kuuma õhu ühtlase jaotamise kambris ja hoiab ära turbulentsete tuulekeeriste tekkimise
- Kambri halogeenvalgustus
- Uks kahekordse klaasiga, loomuliku (gravitatsioonilise) ventilatsiooniga ja süsteemiga, mis võimaldab sisemist klaasi selle puhastamise eesmärgil avada
- Lihtsasti eemaldatavad juhikud GN-küpsetusplaatide jaoks
- Ukse tihend on kinnitatud ahju korpusele, selle puhastamise või vahetamise eesmärgil lihtsasti eemaldatav
- Korpus ja kamber valmistatud täielikult kõrgekvaliteedilisest roostevabast terasest
- Äravool ahju kambri põhja peal
- Veevärgisüsteemiga ühendamine: ¾", max 30 °C, 150-200 kPa (2 bar) – ainult puhastatud pehmenatud vesi
- Automaatse pesemise süsteem (valikuvõimalus mudelite 223277, 223253 ja 223239 jaoks. Mudelil 223215 ainult tehase valikuvõimalustega paigaldus. Mudelil 223291 ei ole valikuvõimalus kättesaadav)

AHJUD



223291

### AURUKONVEKTSIOONAHJ HENDI NANO 5x GN 2/3 – elektriline, elektrooniline juhtimine

Kambri mahutavus	5x GN 2/3
Vahemaa tasandite vahel	67 mm
Välised mõõtmed	700x714x(H)628 mm
<b>Reeversiga ventilaatorite hulk</b>	<b>1</b>
Termostaat	kuni 260°C
Elektrooniline taimer	0 kuni 999 min.
Võimsus/pinge	5,4 kW/400 V
Kaal	64 kg
kood	223291
hind (EUR)	<b>1954,36</b>

#### Alus ahju jaoks 223291

Mõõtmed	700x580x(H)700 mm
kood	223666
hind (EUR)	<b>292,95</b>



13,8kW  
Võimsus

**NEW!  
MODEL!**  
SUUR VÕIMSUS

223123

### AURUKONVEKTSIOONAHJ HENDI NANO 5x GN 1/1 – elektriline, elektrooniline juhtimine

Kambri mahutavus	5x GN 1/1
Vahemaa tasandite vahel	67 mm
Välised mõõtmed	920x834x(H)699 mm
<b>Reeversiga ventilaatorite hulk</b>	<b>2</b>
Termostaat	kuni 260°C
Elektrooniline taimer	0 kuni 999 min.
Võimsus/pinge	13,8 kW/400 V
Kaal	103 kg
kood	223123
hind (EUR)	<b>*223123*</b>

#### Alus ahju jaoks 223123

Mõõtmed	930x640x(H)700 mm
kood	223659
hind (EUR)	<b>317,38</b>

## AURUKONVEKTSIOONNAHI HENDI NANO 7x GN 1/1 – elektriline, elektrooniline juhtimine

Kambri mahutavus	7x GN 1/1
Vahemaa tasandite vahel	67 mm
Välised mõõtmed	920x834x(H)859 mm
<b>Reeversiga ventilaatorite hulk</b>	<b>2</b>
Termostaat	kuni 260°C
Elektrooniline taimer	0 kuni 999 min.
Võimsus/pinge	13,8 kW/400 V
Kaal	117 kg
kood	223109
hind (EUR)	<b>3620,05</b>

### Alus ahju jaoks 223109

Mõõtmed	930x640x(H)700 mm
kood	223659
hind (EUR)	<b>317,38</b>

## AURUKONVEKTSIOONNAHI HENDI NANO 12x GN 1/1 – elektriline, elektrooniline juhtimine

Kambri mahutavus	12x GN 1/1
Vahemaa tasandite vahel	67 mm
Välised mõõtmed	920x834x(H)1195 mm
<b>Reeversiga ventilaatorite hulk</b>	<b>3</b>
Termostaat	kuni 260°C
Elektrooniline taimer	0 kuni 999 min.
Võimsus/pinge	19,1 kW/400 V
Kaal	151 kg
kood	223086
hind (EUR)	<b>5036,72</b>

### Alus ahju jaoks 223086

Mõõtmed	930x640x(H)500 mm
kood	223642
hind (EUR)	<b>317,38</b>

## AURUKONVEKTSIOONNAHI HENDI NANO 20x GN 1/1 – elektriline, elektrooniline juhtimine

Kambri mahutavus	20x GN 1/1
Vahemaa tasandite vahel	67 mm
Välised mõõtmed	1050x940x(H)1900 mm
<b>Reeversiga ventilaatorite hulk</b>	<b>4</b>
Termostaat	kuni 285°C
Elektrooniline taimer	0 kuni 999 min.
Võimsus/pinge	28 kW/400 V
Kaal	250 kg
kood	223215
hind (EUR)	<b>10261,43</b>

## AUTOMAATSE PESEMISE SÜSTEEM HENDI NANO AHJUDE JAKS

– Ahjude 223277, 223253, 223239 ja 223215 jaoks

kood	hind (EUR)
223147	<b>610,57</b>

## PROFESSIONAALNE PESUKONTSENTRAAT GRILLIDE JA AHJUDE PUHASTAMISEKS

kood	liiter	hind (EUR)
975039 pudel	1	<b>3,21</b>



975039



979785

## NEW! PROFESSIONAALNE NANOOSAKESTEGA PESUVAHEND AURU-KOMBIAHJUDELE

kood	liiter	hind (EUR)
979785	10	<b>50,05</b>

13,8kW

Võimsus

**NEW!  
MODEL!**  
SUUR VÕIMSUS

223109



19,1kW

Võimsus

**NEW!  
MODEL!**  
SUUR VÕIMSUS

223086



223215



## AURUKONVEKTSIOONAHJUD HENDI NANO COMPACT – ELEKTRILISED, KÄSITSU JUHTIMINE

- Ideaalsed mistahes köögi jaoks restoranis, baaris, sööklas – kondiitritoodete ja leivatoodete, liha, kala, linnuliha ja köögiviljade küpsetamise jaoks
- Tänu aurule säilib toidu mahlasus, konsistents, vorm ja värvus
- Tänu väikestele mõõtmetele ja madalale energiatarbimisele on ahjusid võimalik paigaldada praktiliselt mistahes kohta
- Korpus ja kamber valmistatud roostevasest terasest
- Klaasist uks loomuliku (gravitatsioonilise) ventilatsiooniga, kasutaja jaoks ohutu
- Kambri halogeenvalgustus võimaldab valmistamise protsessi kontrollida

# NANO

### AURUKONVEKTSIOONAHJ HENDI NANO COMPACT 6x GN 2/3

– elektriline, manuaalne

Kambri mahutavus	6x GN 2/3
Vahemaa tasandite vahel	40 mm
Välised mõõtmed	530x740x(H)730 mm
<b>Reeversiga ventilaatorite hulk</b>	<b>1</b>
Termostaat	alates +30°C kuni +260°C
Taimer	0 kuni 120 min.
Aurutamine	kaudne, elektrooniline reguleerimine
Võimsus/pinge	5,3 kW/400 V
Kaal	80 kg
kood	223208
hind (EUR)	<b>3053,83</b>

#### Alus ahju jaoks 223208

Mõõtmed	460x445x(H)680 mm
kood	223499
hind (EUR)	<b>292,95</b>

### AURUKONVEKTSIOONAHJ HENDI NANO COMPACT 6x GN 1/1 – elektriline, manuaalne

Kambri mahutavus	6x GN 1/1
Vahemaa tasandite vahel	40 mm
Välised mõõtmed	530x842x(H)730 mm
<b>Reeversiga ventilaatorite hulk</b>	<b>1</b>
Termostaat	alates +30°C kuni +260°C
Taimer	0 kuni 120 min.
Aurutamine	kaudne, elektrooniline reguleerimine
Võimsus/pinge	7 kW/400 V
Kaal	93 kg
kood	223185
hind (EUR)	<b>3298,15</b>

#### Alus ahju jaoks 223185

Mõõtmed	460x620x(H)680 mm
kood	223505
hind (EUR)	<b>292,95</b>

### AURUKONVEKTSIOONAHJ HENDI NANO COMPACT 10x GN 1/1 – elektriline, manuaalne

Kambri mahutavus	10x GN 1/1
Vahemaa tasandite vahel	40 mm
Välised mõõtmed	530x842x(H)910 mm
<b>Reeversiga ventilaatorite hulk</b>	<b>2</b>
Termostaat	alates +30°C kuni +260°C
Taimer	0 kuni 120 min.
Aurutamine	kaudne, elektrooniline reguleerimine
Võimsus/pinge	14 kW/400 V
Kaal	115 kg
kood	223161
hind (EUR)	<b>4397,62</b>

#### Alus ahju jaoks 223161

Mõõtmed	460x620x(H)500 mm
kood	223512
hind (EUR)	<b>292,95</b>



223208



223185



223161

Professionaalsed ahju pesemisvahendid lk 341



975039



979785



## AURUKONVEKTSIOONAHJUD HENDI NANO – ELEKTRILISED, ELEKTROONILINE JUHTIMINE, SONDIGA JA AUTOMAATSE PESEMISE SÜSTEEMIGA

# NANO

### AURUKONVEKTSIOONAHJ HENDI NANO COMPACT 6x GN 2/3 – elektriline, elektrooniline juhtimine

Kambri mahutavus	6x GN 2/3
Vahemaa tasandite vahel	40 mm
Välised mõõtmed	530x740x(H)730 mm
<b>Reeversiga ventilaatorite hulk</b>	<b>1</b>
Ventilaatori kiiruste hulk	2
Termostaat	alates +30°C kuni +260°C
Aurutamine	kaudne, elektrooniline reguleerimine
Programmeerimine	99 retsepti 4 valmistamisetaipiga
Võimsus/pinge	5,3 kW/400 V
Kaal	80 kg
kood	223192
hind (EUR)	<b>3664,64</b>
<b>Alus ahju jaoks 223192</b>	
Mõõtmed	460x445x(H)680 mm
kood	223499
hind (EUR)	<b>292,95</b>

### AURUKONVEKTSIOONAHJ HENDI NANO COMPACT 6x GN 1/1 – elektriline, elektrooniline juhtimine

Kambri mahutavus	6x GN 1/1
Vahemaa tasandite vahel	40 mm
Välised mõõtmed	530x842x(H)730 mm
<b>Reeversiga ventilaatorite hulk</b>	<b>1</b>
Ventilaatori kiiruste hulk	2
Termostaat	alates +30°C kuni +260°C
Aurutamine	kaudne, elektrooniline reguleerimine
Programmeerimine	99 retsepti 4 valmistamisetaipiga
Võimsus/pinge	7 kW/400 V
Kaal	93 kg
kood	223178
hind (EUR)	<b>3786,80</b>
<b>Alus ahju jaoks 223178</b>	
Mõõtmed	460x620x(H)680 mm
kood	223505
hind (EUR)	<b>292,95</b>

### AURUKONVEKTSIOONAHJ HENDI NANO COMPACT 10x GN 1/1 – elektriline, elektrooniline juhtimine

Kambri mahutavus	10x GN 1/1
Vahemaa tasandite vahel	40 mm
Välised mõõtmed	530x842x(H)910 mm
<b>Reeversiga ventilaatorite hulk</b>	<b>2</b>
Ventilaatori kiiruste hulk	2
Termostaat	alates +30°C kuni +260°C
Aurutamine	kaudne, elektrooniline reguleerimine
Programmeerimine	99 retsepti 4 valmistamisetaipiga
Võimsus/pinge	14 kW/400 V
Kaal	115 kg
kood	223154
hind (EUR)	<b>5374,92</b>
<b>Alus ahju jaoks 223154</b>	
Mõõtmed	460x620x(H)500 mm
kood	223512
hind (EUR)	<b>292,95</b>

- Ideaalsed mistahes köögi jaoks restoranis, baaris, sööklas
- kondiitritoodete ja leivatoodete, liha, kala, linnuliha ja köögiviljade küpsetamise jaoks
- Tänu aurule säilib toidu mahlasus, konsistents, vorm ja värvus
- Tänu väikestele mõõtmetele ja madalale energiatarbimisele on ahjusid võimalik paigaldada praktiliselt mistahes kohta
- Korpus ja kamber valmistatud roostevabast terasest
- Klaasist uks loomuliku (gravitatsioonilise) ventilatsiooniga, kasutaja jaoks ohutud
- Kambri halogeenvalgustus võimaldab valmistamise protsessi kontrollida
- Võimalus programmeerida: 99 retsepti, kuni 4 valmistamise etappi ühe tsükli kohta
- Režiim Delta-T tagab uskumatu mõju toidu valmistamisele ja garanteerib küpsetatavate roogade, eriti liha, õrnuse
- Kambri eelsoojendamise funktsioon
- Ventilaatori kaks kiirust
- Sond temperatuuri mõõtmise jaoks roa sees
- Automaatse pesemise süsteem aitab hoida ahju sisemust ideaalselt puhtana



223192



223178



223154

## MULTIBLAST

- Multifunktsionaalne seade, mis ühendab endas mitme seadme funktsiooni:
  - kiirkülmutuskapp sondiga või ilma
  - kiirkülmutuskapp jäätisele
  - sulatusseadmed
  - aeglase toiduvalmistamise seadmed
- Tänu oma mitmekülgsele sobib restoranides, jäätisekohvikutes, banketidel, haiglates, sööklates, jm kasutamiseks

**NEW!**



Seadmega juhtimine toimub 5" puuetundliku juhtimispaneeliga



232606



### FUNKTSIOONID:

- Kiire jahutusrežiim - sondiga või ilma, temperatuurivahemikus +90 °C kuni +3 °C
- Kiirkülmutusrežiim - sondiga või ilma, temperatuuridel vahemikus +90 °C kuni -18 °C
- Spetsiaalne toorkala külmutusrežiim
- Toiduainete sulatamine
- Kambris sulatamine
- Jäätise tardumine
- Kuivatamine
- Taina jahutamine
- Aeglane toiduvalmistamine

### OMADUSED:

- Kokaraamat (tootja poolt on üles laaditud 10 retsepti, võimalik üles laadida 99 erinevat retsepti)
- Automaatne juhtimine
- 4-punktilise sondiga (võimalus koguda andmeid neljast erinevast kohast, kogu sondi pikkuses) (optsoon)
- Sond on asetatud vastupidavasse silikoonkattesse - tänu asukohale on sondi kasutamine väga praktiline

- USB-port mugavaks andmevahetuseks andmekandja ja seadmega
- Kvaliteetsed komponendid, mis tagavad seadmele pika kasutusea
- Kvaliteetsed jahutusüsteemid
- Aurutid on kaitstud korrosiooni eest korrosioonikindla värviga
- Professionaalsed ventilaatorid reguleerivad kambri sisest temperatuuri
- Ventilaatori kiiruse reguleerimine
- Ilesulguvad ukсед luku ja silikoontihendiga; vastupidav madalatele temperatuuridele
- Isolatsiooni paksus 70 mm, helitugevus <70 dB
- Uksepiitade soojendamise kaitseks külmutusajal
- Kambri kumerad nurgad lihtsustavad puhastamist
- Süvendid kambri põhjas võimaldavad kondensaadi kiiret väljajuhtimist kambri
- Väline kondensaadi ärajuhtimine on seadme all, otse kanalisatsioonirestile
- Roostevabast terasest korpus AISI 304 18/10
- Külmutusaine R452A (kood 232606), R404A (koodid 235027, 235034, 235041)
- Kambri sisemus valmistatud poleeritud roostevabast terasest

kood	mahutavus	mm	suurus	tootlikkus jahutamisel (kg)	tootlikkus külmutamisel (kg)	kW	V	kg	hind (EUR)
232606	5x GN 1/1	798x735x(H)865	430x655x(H)340	20*	12*	1,3	230	105	<b>6295,98</b>
235027	7x GN 1/1	798x845x(H)1025	490x655x(H)475	30*	18*	1,5	230	130	<b>6925,62</b>
235034	10x GN1/1	798x855x(H)1900	655x490x(H)955	40*	25*	2	400	190	<b>9758,95</b>
235041	14x GN1/1	798x855x(H)1900	655x490x(H)955	50*	30*	3,5	400	215	<b>11647,83</b>

\* Külmutuskambri tootlikkus maksimaalse laadimise korral.





## KIIRKÜLMUTID

- Mõeldud valmis roogade kiire jahutamise või külmutamise jaoks
- Korpuse ja kambri valmistatud kõrgekaliteedilisest roostevabast terasest
- Ümardatud nurkadega kamber lihtsustab puhastamist
- Juhikutega kamber GN 1/1 ja küpsetusplaatide 600x400 mm jaoks
- Polüuretaani kiht paksusega 60 mm garanteerib termoisolatsiooni kõrge taseme
- Lahtivõetav ülemine kaas
- Magnetsulguritega isesulguvad ukсед
- Elektrooniline juht- ja andmete kontrollimise paneel

**NEW!** NANO 

- Komplektis temperatuurisond
- Õhu sundtsirkulatsiooni süsteem
- Töötab probleemideta, kui ümbritseva keskkonna temperatuur on kuni +43 °C ja suhteline õhuniiskus kuni 65%
- Külmutusagens R404A/R507
- Võimalus jahutada alates +70 °C kuni +3 °C (90 min), alates +70 °C kuni -18 °C (240 min) või teatud aja jooksul ilma lõplikku temperatuuri määramata
- Roostevabast terasest, reguleeritava kõrgusega jalad

235096



235102



### KIIRKÜLMUTI 3X GN 1/1

- Kambri mahutavus: 3x GN 1/1 või 3 küpsetusplaati 600x400 mm
- Kambri sisemised mõõtmed: 610x410x280 mm
- 3 paari juhikuid, vahemaa juhikute vahel 70 mm
- Tootlikkus jahutamisel kuni +3 °C: 14 kg
- Tootlikkus külmutamisel kuni -18 °C: 11 kg
- Kaal: 50 kg

kood	V	W	mm	hind [EUR]
232163	230	1150	750x740x(H)720/750	1613,43

### KIIRKÜLMUTI 5X GN 1/1

- Kambri mahutavus: 5x GN 1/1 või 5 küpsetusplaati 600x400 mm
- Kambri sisemised mõõtmed: 610x410x(k)410 mm
- 15 paari juhikuid, vahemaa juhikute vahel 70 mm
- Tootlikkus jahutamisel kuni +3 °C: 20 kg
- Tootlikkus külmutamisel kuni -18 °C: 15 kg
- Kaal: 71 kg

kood	V	W	mm	hind [EUR]
232170	230	1420	750x740x(H)850/880	1819,23

235119



Kamber ja korpuse roostevabast terasest

235126



### KIIRKÜLMUTI 7X GN 1/1

- Kambri mahutavus: 7x GN 1/1 või 7 küpsetusplaati 600x400 mm
- Kambri sisemised mõõtmed: 610x410x760 mm
- 7 paari juhikuid, vahemaa juhikute vahel 105 mm
- Tootlikkus jahutamisel kuni +3 °C: 25 kg
- Tootlikkus külmutamisel kuni -18 °C: 20 kg
- Kaal: 90 kg

kood	V	W	mm	hind [EUR]
232194	230	1490	750x740x(H)1260/1290	2230,82

### KIIRKÜLMUTI 10X GN 1/1

- Kambri mahutavus: 10x GN 1/1 või 10 küpsetusplaati 600x400 mm
- Kambri sisemised mõõtmed: 610x410x760 mm
- 10 paari juhikuid, vahemaa juhikute vahel 70 mm
- Tootlikkus jahutamisel kuni +3 °C: 25 kg
- Tootlikkus külmutamisel kuni -18 °C: 20 kg
- Kaal: 90 kg

kood	V	W	mm	hind [EUR]
232187	230	1490	750x740x(H)1260/1290	2498,35

## KONVEKTSIOONAHJUD HENDI NANO – 4x 450X340 MM

- Ideaalsed mistahes köögi jaoks pagaritöökodades, kondiitritehastes ja kauplustes – värske kondiitritoodete ja leivatoodete küpsetamise jaoks
- Tänu väikestele mõõtmetele ja madalale energiatarbimisele on ahjusid võimalik paigaldada praktiliselt mistahes kohta
- Tänu sisseehitatud aurutamise süsteemile sobib ahi ideaalselt isegi kõige hõrgumate roogade küpsetamise jaoks (ei kohaldata mudelile 223376)
- Korpus ja kamber valmistatud roostevabast terasest
- Klaasist uks loomuliku (gravitatsioonilise) ventilatsiooniga
- Kambri halogeenvalgustus
- Ühefaasiline toide
- Komplektis 4 alumiiniumist küpsetusplaati 450x340 mm
- Elektrooniline juhtpaneel (ainult mudelil 223345)
- Autoreversiga ventilaator (ainult mudelil 223345)



# NANO

- Konvektsioon (soojusvahetus) – kuumade õhu suundtsirkulatsioon temperatuuri ühtlase jaotamise jaoks ahju kambris.
- Ventilaator imeb kambri õhu välja, seejärel juhivad selle kütteelementide läbi.
- Ülessoojendatud õhk naaseb mõlemalt poolt tagasi juhikute peale paigaldatud 450x340 cm küpsetusplaatide sisse.
- Otsene aurutamine vee kütteelementide peale pritsimise teel (ainult mudelil 223345).
- Ukse tihend on kinnitatud ahju korpusele, selle puhastamise või vahetamise eesmärgil lihtsasti eemaldatav.

### JUHTPANEEL



223369

### MITMEFUNKTSIOONILINE KONVEKTSIOONIAHI HENDI NANO 4x 450x340 MM

– elektriline, manuaalne

Kambri mahutavus	4 küpsetusplaati 450x340 mm
Vahemaa tasandite vahel	75 mm
Välised mõõtmed	560x595x(H)580 mm
<b>Ilma reeversita ventilaatorite hulk</b>	<b>1</b>
Termostaat	kuni 285°C
Taimer	0 kuni 120 min.
Aurutamine	kaudne, käsitsi reguleerimine nupu abil
Mitmefunktsiooniline mudel	4 küpsetamise režiimi: sulatamine, konvektsioon, grill, grill koos konvektsiooniga
Võimsus/pinge	3,1 kW/230 V
Kaal	36 kg
kood	223369
hind (EUR)	732,73
<b>Alus ahju jaoks 223369</b>	
Mõõtmed	560x510x(H)700 mm
kood	223031
hind (EUR)	219,65



## KOHBECTOMAT HENDI NANO – 4x 450x340 MM

– elektriline, manuaalne

Kambri mahutavus	4 küpsetusplaati 450x340 mm
Vahemaa tasandite vahel	75 mm
Välised mõõtmed	560x595x(H)530 mm
<b>Ilma reeversita ventilaatorite hulk</b>	<b>1</b>
Termostaat	kuni 285°C
Taimer	0 kuni 120 min.
Võimsus/pinge	2,85 kW/230 V
Kaal	36 kg
kood	223376
hind (EUR)	537,27
<b>Alus ahju jaoks 223376</b>	
Mõõtmed	560x510x(H)700 mm
kood	223031
hind (EUR)	219,65



223376

## AURUKONVEKTSIOONAHJ HENDI NANO

– 4x 450x340 MM – elektriline, manuaalne

Kambri mahutavus	4 küpsetusplaati 450x340 mm
Vahemaa tasandite vahel	75 mm
Välised mõõtmed	560x595x(H)530 mm
<b>Ilma reeversita ventilaatorite hulk</b>	<b>1</b>
Termostaat	kuni 285°C
Taimer	0 kuni 120 min.
Aurutamine	kaudne, käsitsi reguleerimine nupu abil
Võimsus/pinge	3,2 kW/230 V
Kaal	38 kg
kood	223352
hind (EUR)	830,46
<b>Alus ahju jaoks 223352</b>	
Mõõtmed	560x510x(H)700 mm
kood	223031
hind (EUR)	219,65



223352

## AURUKONVEKTSIOONAHJ HENDI NANO

– 4x 450x340 MM – elektriline, elektrooniline juhtimine

Kambri mahutavus	4 küpsetusplaati 450x340 mm
Vahemaa tasandite vahel	75 mm
Välised mõõtmed	560x595x(H)530 mm
<b>Reeversiga ventilaatorite hulk</b>	<b>1</b>
Termostaat	kuni 260°C
Elektrooniline taimer	0 kuni 120 min.
Aurutamine	kaudne, digitaalse juhtimisega
Programmeerimine	99 retsepti 4 valmistamisetaipiga
Kambri eelsoojendamine „PRE-HEATING“	JAH
Võimsus/pinge	3,2 kW/230 V
Kaal	38 kg
kood	223345
hind (EUR)	1074,79
<b>Alus ahju jaoks 223345</b>	
Mõõtmed	560x510x(H)700 mm
kood	223031
hind (EUR)	219,65



223345

## AURUKONVEKTSIOONAHJUD HENDI NANO – 4X 600X400 MM

- Ideaalsed mistahes köögi jaoks pagari- ja kondiitritehastes ja kauplustes – värske kondiitritoodete ja leivatoodete küpsetamise jaoks
- Tänu väikestele mõõtmetele ja madalale energiatarbimisele on ahjusid võimalik paigaldada praktiliselt mistahes kohta
- Tänu sisseehitatud aurutamise süsteemile sobib ahi ideaalselt isegi kõige hõrgumate roogade küpsetamiseks
- Korpus ja kamber valmistatud roosteabast terasest
- Klaasist uks loomuliku (gravitatsioonilise) ventilatsiooniga
- Kambri halogeenvalgustus
- Elektrooniline juhtpaneel (ainult mudelil 223314).
- Ventilatorid (ventilaatorid) autoreversiga (ainult mudelid 223321 ja 223314).
- Konvektsioon (soojusvahetus) – kuuma õhu sundtsirkulatsioon temperatuuri ühtlase jaotamise jaoks ahju kambris.
- Ventilator imeb kambrist õhu välja, seejärel juhib selle kütteelementide läbi.
- Ülessoojendatud õhk naaseb mõlemalt poolt tagasi juhikute peale paigaldatud GN- või 600x400 cm küpsetusplaatide sisu peale.
- Otsene aurutamine vee kütteelementide peale pritsimise teel (mudelil 223338 – vee pritsimine aluse peale).
- Ukse tihend on kinnitatud ahju korpusele, selle puhastamise või vahetamise eesmärgil lihtsasti eemaldatav.



223338



223321



223314



# NANO

### AURUKONVEKTSIOONAHJ HENDI NANO – 4x 600x400 MM – käsitsi juhtimine, ühefaasiline

Kambri mahutavus	4x 600x400 mm või 4x GN 1/1
Vahemaa tasandite vahel	75 mm
Välised mõõtmed	750x647x(H)552 mm
<b>Ilma reeversita ventilatorite hulk</b>	<b>2</b>
Termostaat	od 30°C kuni 285°C
Taimer	0 kuni 120 min.
Aurutamine	kaudne, käsitsi reguleerimine nupu abil (vee pritsimine deflektori - ventilatori kaitsekesta taga asuva aluse peale)
Võimsus/pinge	3,4 kW/230 V
Kaal	45 kg
kood	223338
hind (EUR)	<b>1196,95</b>

### AURUKONVEKTSIOONAHJ HENDI NANO – 4x 600x400 MM – käsitsi juhtimine

Kambri mahutavus	4x 600x400 mm või 4x GN 1/1
Vahemaa tasandite vahel	75 mm
Välised mõõtmed	750x691x(H)552 mm
<b>Reeversiga ventilatorite hulk</b>	<b>2</b>
Termostaat	od 30°C kuni 285°C
Taimer	0 kuni 120 min.
Aurutamine	kaudne, käsitsi reguleerimine nupu abil (vee pritsimine kütteelementide peale)
Võimsus/pinge	6,3 kW/400 V
Kaal	48 kg
kood	223321
hind (EUR)	<b>1465,71</b>

### AURUKONVEKTSIOONAHJ HENDI NANO – 4x 600x400 MM – elektrooniline juhtimine

Kambri mahutavus	4x 600x400 mm või 4x GN 1/1
Vahemaa tasandite vahel	75 mm
Välised mõõtmed	750x691x(H)552 mm
<b>Reeversiga ventilatorite hulk</b>	<b>2</b>
Programmeerimine	99 retsepti
	4 valmistamisetaapi kaupa
Elektrooniline termostaat	alates +30°C kuni +260°C
Elektrooniline taimer	0 kuni 120 min.
Aurutamine	kaudne, digitaalne reguleerimine
Kambri eelsoojendamine „PRE-HEATING“	JAH
Võimsus/pinge	6,3 kW/400 V
Kaal	58 kg
kood	223314
hind (EUR)	<b>1587,87</b>

### Alus ahju jaoks 223338, 223321, 223314

Mõõtmed	750x560x(H)700 mm
kood	223673
hind (EUR)	<b>317,38</b>



## KERGITUSKAPID HENDI NANO AURUKONVEKTSIOONAHJUDE JAKS



- Mõeldud taigna kergitamise jaoks, samuti kasutatakse ahjude alusraamidena.
- Moodulkonstruktsioon võimaldab mitut kergituskappi ja ahju ritta paigaldada
- Ruumi kokkuvahid ja värskete küpsetiste esitlemise võimalus
- Valmistatud roostevabast terasest
- Juhikud küpsetusplaatide 600x400 mm, 450x340 mm ja toiduanumate GN 1/1 jaoks
- Klaasitud kahe poolega uks
- Aurutamine tänu alusele vee jaoks



### KERGITUSKAPP 12x 600x400

- Sobib HENDI NANO aurukonveksiioonahjude jaoks: 223239 ja 223246
- Kambri mahutavus 12x 600x400 mm või 12x GN 1/1
- Vahemaa tasandite vahel 75 mm
- Soojendamine – staatiline
- Mehaaniline termostaat kuni +60 °C
- Aurutamine: kambri põhjal asuv alus vee jaoks

koode	V	kW	mm	hind [EUR]
223390	230	2	920x900x(H)700	1343,55

### KERGITUSKAPP 8x 600x400

- Sobib HENDI NANO aurukonveksiioonahjude jaoks: 223253, 223260, 223277, 223284
- Kambri mahutavus 8x 600x400 mm või 8x GN 1/1
- Vahemaa tasandite vahel 75 mm
- Soojendamine – staatiline
- Mehaaniline termostaat kuni +60 °C
- Aurutamine: kambri põhjal asuv alus vee jaoks

koode	V	kW	mm	hind [EUR]
223406	230	2	920x830x(H)860	1294,68

### KERGITUSKAPP 8x 600x400

- Sobib HENDI NANO aurukonveksiioonahjude jaoks: 223314, 224321, 224338
- Kambri mahutavus 8x 600x400 mm või 8x GN 1/1
- Vahemaa tasandite vahel 75 mm
- Soojendamine – staatiline
- Mehaaniline termostaat kuni +60 °C
- Aurutamine: kambri põhjal asuv alus vee jaoks

koode	V	kW	mm	hind [EUR]
223413	230	2	800x690x(H)860	977,06

### KERGITUSKAPP 8x 450x340

- Sobib HENDI NANO aurukonveksiioonahjude jaoks: 223345, 224352, 224369, 223376
- Kambri mahutavus 8x 460/450x340 mm
- Vahemaa tasandite vahel 75 mm
- Soojendamine – staatiline
- Mehaaniline termostaat kuni +60 °C
- Aurutamine: kambri põhjal asuv alus vee jaoks

koode	V	kW	mm	hind [EUR]
223420	230	2	600x690x(H)860	854,90

## VENTILAATORIGA VÄLJATÕMBED HENDI NANO AHJUDE JAKS



- Korpus on valmistatud täielikult roostevabast terasest
- Varustatud kahe töötamiskiirusega ventilaatoritega
- Väljalüüti väljatõmbe esipaneelil
- Automaatne kiirendamine ahju ukse avamise korral
- Kaks roostevaba labürintfiltrit, mida võib pesta nõudepesumasinas
- Vajalik on ühendamine kanalisatsiooniga



223437



223451

### VENTILAATORIGA VÄLJATÕMME HENDI NANO AHJUDE JAKS

- HENDI NANO ahjude jaoks: 223215, 223222

koode	V	kW	mm	hind [EUR]
223437	230	0,3	1050x1030x(H)300	2076,52

### VENTILAATORIGA VÄLJATÕMME HENDI NANO AHJUDE JAKS

- HENDI NANO ahjude jaoks: 223239, 223246, 223253, 223260, 223277 ja 223284

koode	V	kW	mm	hind [EUR]
223451	230	0,3	920x960x(H)300	1343,55

## HENDI AURUKONVEKTSIOONAHJUD – ELEKTRILISED, KÄSITSI JUHTIMINE



- Ideaalsed mistahes köögi jaoks restoranis, baaris, sööklas – kondiitritoodete ja leivatoodete, liha, kala, linnuliha ja köögiviljade küpsetamise jaoks
- Tänu aurule säilib toidu mahlasus, konsistents, vorm ja värvus
- Otsene aurutamine: vee pritsimine ventilaatorile
- Aurutamise 5-tasemeline reguleerimine
- Lihtne juhtpaneel
- Eraldi funktsioonide näidikud

- Korpus ja kamber valmistatud täielikult kõrge kvaliteedilisest roostevabast terasest AISI 304
- Sisevalgustus
- Uks kahekordse klaasi ja tihediga
- Kambris eemaldatavad juhikud GN 2/3, GN 1/1 või GN 2/1 jaoks, sõltuvalt mudelist
- Ühendamine gaasitorustikuga 3/4", ühendamine kanalatsiooniga: ø 30 mm



TAIMER (KUNI 120 MIN.)

TERMOSTAAT  
(ALATES +100 °C KUNI +275 °C)

AURUTAMISE TASEME  
REGULEERIMINE



**NEW!**

810323

### AHJUKAMBRI KÄSIDUŠŠ, UNIVERSAALNE

kood	mm	hind (EUR)
810323	56x42x(H)2000	43,77



225530

### AURUKONVEKTSIOONAHJ 5x GN 2/3, ELEKTRILINE – käsitsi juhtimine

– Pistikuga toitejuhe

Kambri mahutavus	5x GN 2/3
Vahemaa tasandite vahel	80 mm
Välised mõõtmed	610x730x(H)660 mm
<b>Reeversiga ventilaatorite hulk</b>	<b>1</b>
Taimer	0 kuni 120 min.
Elektromehaaniline termostaat	50°C kuni 275°C
Võimsus/pinge	3,2 kW/230 V
Kaal	45 kg
kood	225530
hind (EUR)	1266,85
<b>Alus ahju jaoks 225530</b>	
Mõõtmed	590x480x(H)700 mm
kood	224458
hind (EUR)	241,72



## AURUKONVEKTSIOONAHJ HENDI 4x GN 1/1, ELEKTRILINE

– käsitsi juhtimine

Kambri mahutavus	4x GN 1/1
Vahemaa tasandite vahel	73 mm
Välised mõõtmed	790x750x(H)635 mm
<b>Reeversiga ventilatorite hulk</b>	<b>2</b>
Taimer	0 kuni 120 min.
Elektromehaaniline termostaat	50°C kuni 300°C
Aurutamine	otse, 5-tasemelise reguleerimine pööratava nupu abil
Võimsus/pinge	6,4 kW/400 V
Kaal	58 kg
kood	225677
hind (EUR)	<b>1309,09</b>

### Alus ahju jaoks 225677

Mõõtmed	790x520x(H)700 mm
kood	224441
hind (EUR)	<b>244,09</b>



225677

## AURUKONVEKTSIOONAHJ 7x GN 1/1, ELEKTRILINE – käsitsi juhtimine

Kambri mahutavus	7x GN 1/1
Vahemaa tasandite vahel	68 mm
Välised mõõtmed	935x930x(H)825 mm
<b>Reeversiga ventilatorite hulk</b>	<b>2</b>
Taimer	0 kuni 120 min.
Elektromehaaniline termostaat	100°C kuni 275°C
Võimsus/pinge	8,4 kW/400 V
Kaal	105 kg
kood	225554
hind (EUR)	<b>2197,85</b>

### Alus ahju jaoks 225554

Mõõtmed	820x570x(H)700 mm
kood	224472
hind (EUR)	<b>284,41</b>



225554

## AURUKONVEKTSIOONAHJ 11x GN 1/1, ELEKTRILINE – käsitsi juhtimine

Kambri mahutavus	11x GN 1/1
Vahemaa tasandite vahel	68 mm
Välised mõõtmed	935x930x(H)1150 mm
<b>Reeversiga ventilatorite hulk</b>	<b>3</b>
Taimer	0 kuni 120 min.
Elektromehaaniline termostaat	100°C kuni 275°C
Võimsus/pinge	16 kW/400 V
Kaal	129 kg
kood	225578
hind (EUR)	<b>3383,48</b>

### Alus ahju jaoks 225578

Mõõtmed	820x570x(H)700 mm
kood	224472
hind (EUR)	<b>284,41</b>



225578



224748

### AURUKONVEKTSIOONAHI 20x GN 1/1, ELEKTRILINE – käsitsi juhtimine

Kambri mahutavus	20x GN 1/1
Vahemaa tasandite vahel	66 mm
Välised mõõtmed	984x1031x(H)1920 mm
<b>Reeversiga ventilaatorite hulk</b>	<b>5</b>
Taimer	0 kuni 120 min.
Elektromehaaniline termostaat	100°C kuni 260°C
Võimsus/pinge	30 kW/400 V
Kaal	244,4 kg
kood	224748
hind (EUR)	<b>8074,23</b>

### AURUKONVEKTSIOONAHJUD HENDI GN 2/1 – KÄSITSI JUHTIMINE



224755

### AURUKONVEKTSIOONAHI 6x GN 2/1, ELEKTRILINE – käsitsi juhtimine

Kambri mahutavus	6x GN 2/1
Vahemaa tasandite vahel	80 mm
Välised mõõtmed	995x995x(H)900 mm
<b>Reeversiga ventilaatorite hulk</b>	<b>2</b>
Taimer	0 kuni 120 min.
Elektromehaaniline termostaat	100°C kuni 260°C
Võimsus/pinge	18,3 kW/400 V
Kaal	112 kg
kood	224755
hind (EUR)	<b>4649,05</b>

#### Alus ahju jaoks 224755

Mõõtmed	885x640x(H)700 mm
kood	224465
hind (EUR)	<b>253,58</b>



224779

### AURUKONVEKTSIOONAHI 10x GN 2/1, ELEKTRILINE – käsitsi juhtimine

Kambri mahutavus	10x GN 2/1
Vahemaa tasandite vahel	80 mm
Välised mõõtmed	995x995x(H)1210 mm
<b>Reeversiga ventilaatorite hulk</b>	<b>3</b>
Taimer	0 kuni 120 min.
Elektromehaaniline termostaat	100°C kuni 260°C
Võimsus/pinge	27,6 kW/400 V
Kaal	147,6 kg
kood	224779
hind (EUR)	<b>5909,06</b>

#### Alus ahju jaoks 224779

Mõõtmed	885x640x(H)700 mm
kood	224465
hind (EUR)	<b>253,58</b>



## HENDI AURUKONVEKTSIOONAHJUD – GAASIGA, KÄSITS JUHTIMINE

- Ideaalsed mistahes köögi jaoks restoranis, baaris, sööklas – kondiitritoodete ja leivatoodete, liha, kala, linnuliha küpsetamise jaoks
- Tänu aurule säilib toidu mahlasus, konsistents, vorm ja värvus
- Otsene aurutamine: vee puitsimine ventilaatorile
- Aurutamise 5-tasemeline reguleerimine
- Lihtne juhtpaneel
- Eraldi funktsioonide näidikud
- Korpus ja kamber valmistatud täielikult kõrgekvaliteedilisest roostevabast terasest AISI 304
- Sisevalgustus

- Uks kahekordse klaasi ja tihendiga
- Maagaasi ja vedelgaasi balloongaasi jaoks – komplekti kuulub pihustite komplekt
- Kambris eemaldatavad juhikud GN 1/1 jaoks
- Ühendus gaasitoruga ¾", ühendus veevärgiga ¾"
- Ühendus kanalisatsiooniga: ø 30 mm
- Reerversiga ventilaatorid ø 197 mm, maksimaalne kiirus 2800 pööret minutis.
- Ventilaatori ja juhtpaneeli toite jaoks on nõutav ühendus 230 V võrguga
- Pistikuga toitejuhe



### AURUKONVEKTSIOONNAHI 5x GN 1/1, GAASIGA

- käsitsi juhtimine

Kambri mahutavus	5x GN 1/1
Vahemaa tasandite vahel	68 mm
Välised mõõtmed	935x978x(H)991 mm
<b>Reerversiga ventilaatorite hulk</b>	<b>1</b>
Taimer	0 kuni 120 min.
Elektromehaaniline termostaat	100°C kuni 260°C
Võimsus/pinge	0,3 kW/230 V
Gaasipõleti võimsus	9 W
Kaal	99,2 kg
kood	224687
hind (EUR)	<b>3250,94</b>
<b>Alus ahju jaoks 224687</b>	
Mõõtmed	820x570x(H)700 mm
kood	224472
hind (EUR)	<b>284,41</b>



224687

### AURUKONVEKTSIOONNAHI 7x GN 1/1, GAASIGA

- käsitsi juhtimine

Kambri mahutavus	7x GN 1/1
Vahemaa tasandite vahel	68 mm
Välised mõõtmed	935x978x(H)1068 mm
<b>Reerversiga ventilaatorite hulk</b>	<b>2</b>
Taimer	0 kuni 120 min.
Elektromehaaniline termostaat	100°C kuni 260°C
Võimsus/pinge	0,5 kW/230 V
Gaasipõleti võimsus	13 W
Kaal	117,4 kg
kood	224694
hind (EUR)	<b>3901,13</b>
<b>Alus ahju jaoks 224694</b>	
Mõõtmed	820x570x(H)700 mm
kood	224472
hind (EUR)	<b>284,41</b>



224694

### AURUKONVEKTSIOONNAHI 11x GN 1/1, GAASIGA

- käsitsi juhtimine

Kambri mahutavus	11x GN 1/1
Vahemaa tasandite vahel	68 mm
Välised mõõtmed	935x978x(H)1389 mm
<b>Reerversiga ventilaatorite hulk</b>	<b>2</b>
Taimer	0 kuni 120 min.
Elektromehaaniline termostaat	100°C kuni 260°C
Võimsus/pinge	0,7 kW/230 V
Gaasipõleti võimsus	18 W
Kaal	150,6 kg
kood	224717
hind (EUR)	<b>4551,31</b>
<b>Alus ahju jaoks 224717</b>	
Mõõtmed	820x570x(H)700 mm
kood	224472
hind (EUR)	<b>284,41</b>



224717

## HENDI AURUKONVEKTSIOONAHJUD – ELEKTRILISED, ELEKTRONILINE JUHTIMINE



- Ideaalsed mistahes köögi jaoks restoranis, baaris, sööklas – kondiitritoodete ja leivatoodete, liha, kala, linnuliha küpsetamise jaoks
- Tänu aurule säilib toidu mahlasus, konsistents, vorm ja värvus
- Otsene aurutamine: vee pritsimine ventilaatorile
- Aurutamise reguleerimise ulatus 20-100%
- Võimalus programmeerida 99 retsepti, kuni 4 valmistamise etappi ühe tsükli kohta
- Komplektis temperatuurisond (ei kohaldata mudelile 225042)
- Valmistamine režiimil Delta-T (ainult sondiga – ei kohaldata mudelile 225042)
- **Automaatse pesemise süsteem – kood 224656 (ei kohaldata mudelile 225547 ja 225042) – vajalik eraldi tellimine**
- Lihtne juhtpaneel
- Eraldi funktsioonide näidikud
- Küpsetusahju korpus ja kamber valmistatud täielikult kõrgekvaliteedilisest roostevabast terasest AISI 304
- Sisevalgustus
- Uks kahekordse klaasi ja tihediga
- Kambris eemaldatavad juhikud GN 1/1 või GN 2/1 jaoks, sõltuvalt mudelist
- Ühendus gaasitoruga: 3/4"
- Ühendus kanalisatsiooniga: ø 30 mm

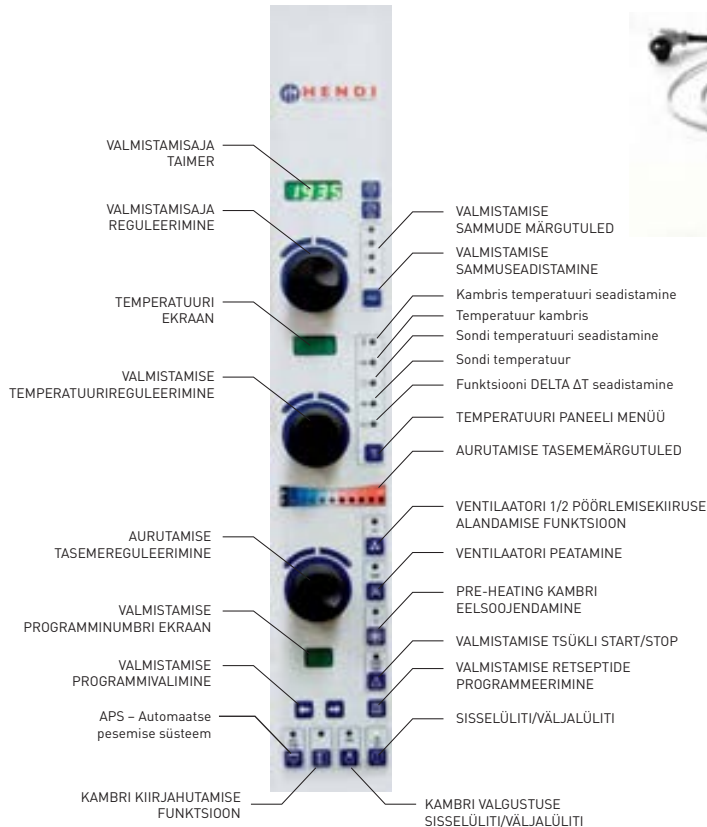

225547

### AURUKONVEKTSIOONNAHI 5x GN 2/3, ELEKTRILINE – elektrooniline juhtimine

- Pistikuga toitejuhe

Kambri mahutavus	5x GN 2/3
Vahemaa tasandite vahel	68 mm
Välised mõõtmed	610x730x(H)660 mm
<b>Reeversiga ventilaatorite hulk</b>	<b>1</b>
Termostaat	50°C kuni 270°C
Võimsus/pinge	3,2 kW/230 V
Kaal	43 kg
kood	225547
hind (EUR)	<b>1614,90</b>
<b>Alus ahju jaoks 225547</b>	
Mõõtmed	590x480x(H)700 mm
kood	224458
hind (EUR)	<b>241,72</b>

### AURUKONVEKTSIOONNAHI 4x GN 1/1, ELEKTRILINE – elektrooniline juhtimine

Kambri mahutavus	4x GN 1/1
Vahemaa tasandite vahel	73 mm
Välised mõõtmed	790x750x(H)635 mm
<b>Reeversiga ventilaatorite hulk</b>	<b>2</b>
Programmeerimine	99 retsepti 4 valmistamisetapi kaupa
Eelsoojenduse funktsioon	JAH kuni 180 °C
Elektrooniline termostaat	50°C kuni 270°C
Aurutamine	otse, 10-tasemeline elektrooniline reguleerimine
Võimsus/pinge	6,4 kW/400 V
Kaal	58 kg
kood	225042
hind (EUR)	<b>1480,77</b>
<b>Alus ahju jaoks 225042</b>	
Mõõtmed	790x520x(H)700 mm
kood	224441
hind (EUR)	<b>244,09</b>



225042

### AURUKONVEKTSIOONNAHI 7x GN 1/1, ELEKTRILINE – elektrooniline juhtimine

Kambri mahutavus	7x GN 1/1
Vahemaa tasandite vahel	68 mm
Välised mõõtmed	935x930x(H)825 mm
<b>Reeversiga ventilaatorite hulk</b>	<b>2</b>
Termostaat	50°C kuni 270°C
Võimsus/pinge	8,4 kW/400 V
Kaal	98 kg
kood	225561
hind (EUR)	<b>2742,65</b>
<b>Alus ahju jaoks 225561</b>	
Mõõtmed	820x570x(H)700 mm
kood	224472
hind (EUR)	<b>284,41</b>

Automaatse pesemise süsteem 224656 – valikuline



225561

### AURUKONVEKTSIOONNAHI 11x GN 1/1, ELEKTRILINE – elektrooniline juhtimine

Kambri mahutavus	11x GN 1/1
Vahemaa tasandite vahel	68 mm
Välised mõõtmed	935x930x(H)1150 mm
<b>Reeversiga ventilaatorite hulk</b>	<b>3</b>
Termostaat	50°C kuni 270°C
Võimsus/pinge	16 kW/400 V
Kaal	129 kg
kood	225585
hind (EUR)	<b>4006,67</b>
<b>Alus ahju jaoks 225585</b>	
Mõõtmed	820x570x(H)700 mm
kood	224472
hind (EUR)	<b>284,41</b>

Automaatse pesemise süsteem 224656 – valikuline



225585



975039



231388

Professionaalsed ahju pesemisvahendid lk 341

### AUTOMAATSE PESEMISE SÜSTEEM

– Sobib ahjude jaoks HENDI 225561, 225585, 224762, 224786, 225073 ja 225066

kood	hind (EUR)
224656	429,21



224656

## KOMPAKTSED AURUKONVEKTSIOONAHJUD TOUCH CONTROL – ELEKTRILISED, ELEKTRONILINE JUHTIMINE

- Ideaalne lahendus iga restorani jaoks, kus iga sentimeeter pinda on arvel
- Automaatne, käsitsi ja poolstaatiline valmistamise režiim
- Sensoriga juhtpaneel, lihtne hooldada
- Menüü 10 keeles (poola, itaalia, inglise, prantsuse, saksa, hispaania, rumeenia, bulgaaria, ukraina, vene)
- Programmeerimise võimalus (40 retsepti tootjalt pluss 200 kohta oma retseptide jaoks)
- Komplektis automaatse pesemise süsteem ja sond
- Toiduvalmistamine režiimil Delta-T
- Kambri kiire kuni +45 °C-le jahutamise funktsioon
- Reerversiga ventilaator
- Viitstardi funktsioon kuni 23 tundi 59 minutit
- Aurutamine otse, 10-tasemeline reguleerimine
- USB-sisend retseptide üleslaadimise jaoks ja valmistamise parameetrite salvestamiseks vastavalt süsteemi HACCP normidele
- Korpus ja kamber valmistatud roostevabast terasest AISI 304
- Sisemine valgustus 2 halogeenlampi
- Klaasist uks loomuliku (gravitatsioonilise) ventilatsiooniga
- Mikroväljalüüti ukse sees
- Ukse teisele poole ümberpaigaldamise võimalus (ainult tellimisel)
- Kondensaadi ärajuhimine kambri põhjal



- Eemaldatav alus kondensaadi jaoks
- Enesediagnostika rikete leidmiseks, informatsiooni esitamine vigade ja avariide kohta
- Kahekordse veeühenduse süsteem: harilik ja pehmendatud
- Kaitseklass IPX 5
- Reguleeritavad jalad ø 60 mm



Komplektis sond

Komplektis automaatse pesemise süsteem

### KOMPAKTNE AURUKONVEKTSIOONNAHI TOUCH CONTROL 6x GN 1/1, ELEKTRILINE

– elektrooniline juhtimine

Kambri mahutavus	6x GN 1/1
Vahemaa tasandite vahel	68 mm
Välised mõõtmed	500x892x(H)679 mm
<b>Reerversiga ventilaatorite hulk</b>	<b>1</b>
Elektromehaaniline termostaat	30°C kuni 260°C
Programmeerimine	240 retsepti 9 valmistamisetapiga
Ventilaatori pöörlemiskiirus	2800/1400/1100 pööret minutis
Eelsoojenduse funktsioon	JAH kuni 180°C
Aurutamine	otsene, 10-tasemeline reguleerimine sensorpaneeli abil
Võimsus/pinge	7,8 kW/400 V
Kaal	65,4 kg
kood	224793
hind (EUR)	<b>3433,68</b>

#### Alus ahju jaoks 224793

Mõõtmed	400x590x(H)850 mm
kood	224243
hind (EUR)	<b>236,97</b>

### KOMPAKTNE AURUKONVEKTSIOONNAHI TOUCH CONTROL 10x GN 1/1, ELEKTRILINE

– elektrooniline juhtimine

Kambri mahutavus	10x GN 1/1
Vahemaa tasandite vahel	68 mm
Välised mõõtmed	500x892x(H)950 mm
<b>Reerversiga ventilaatorite hulk</b>	<b>2</b>
Elektromehaaniline termostaat	30°C kuni 260°C
Programmeerimine	240 retsepti 9 valmistamisetapiga
Ventilaatori pöörlemiskiirus	2800/1400/1100 pööret minutis
Eelsoojenduse funktsioon	JAH kuni 180°C
Aurutamine	otsene, 10-tasemeline reguleerimine sensorpaneeli abil
Võimsus/pinge	15,4 kW/400 V
Kaal	89 kg
kood	224809
hind (EUR)	<b>4614,00</b>

#### Alus ahju jaoks 224809

Mõõtmed	400x590x(H)750 mm
kood	224250
hind (EUR)	<b>236,97</b>



224793



Professionaalsed ahju pesemisevahendid lk 341



975039



231388



224809

50 cm



## KIIRKÜLMUTID

- Mõeldud valmis roogade kiire jahutamise või külmutamise jaoks
- Korpus ja kamber valmistatud kõrgevaliteedilisest roostevabast terasest
- Ümardatud nurkadega kamber lihtsustab puhastamist
- Juhikutega kamber GN 1/1 ja küpsetusplaatide 600x400 mm jaoks
- Polüuretaani kiht paksusega 60 mm garanteerib termoisolatsiooni kõrge taseme
- Lahtivõetav ülemine kaas
- Magnetsulguritega isesulguvad ukсед
- Elektrooniline juht- ja andmete kontrollimise paneel



- Komplektis temperatuurisond
- Õhu sundtsirkulatsiooni süsteem
- Töötab probleemideta, kui ümbritseva keskkonna temperatuur on kuni +43 °C ja suhteline õhuniiskus kuni 65%
- Külmutusagens R404A/R507
- Võimalus jahutada alates +70 °C kuni +3 °C (90 min), alates +70 °C kuni -18 °C (240 min) või teatud aja jooksul ilma lõplikku temperatuuri määramata
- Roostevabast terasest, reguleeritava kõrgusega jalad

232163



232170



### KIIRKÜLMUTI 3X GN 1/1

- Kambrī mahutavus: 3x GN 1/1 või 3 küpsetusplaati 600x400 mm
- Kambrī sisemised mõõtmed: 610x410x280 mm
- 3 paari juhikuid, vahemaa juhikute vahel 70 mm
- Tootlikkus jahutamisel kuni +3 °C: 14 kg
- Tootlikkus külmutamisel kuni -18 °C: 11 kg
- Kaal: 50 kg

koode	V	W	mm	hind [EUR]
232163	230	1150	750x740x(H)720/750	1613,43

### KIIRKÜLMUTI 5X GN 1/1

- Kambrī mahutavus: 5x GN 1/1 või 5 küpsetusplaati 600x400 mm
- Kambrī sisemised mõõtmed: 610x410x(k)410 mm
- 15 paari juhikuid, vahemaa juhikute vahel 70 mm
- Tootlikkus jahutamisel kuni +3 °C: 20 kg
- Tootlikkus külmutamisel kuni -18 °C: 15 kg
- Kaal: 71 kg

koode	V	W	mm	hind [EUR]
232170	230	1420	750x740x(H)850/880	1819,23

232194



Kamber ja korpus  
roostevabast  
terasest

232187



### KIIRKÜLMUTI 7X GN 1/1

- Kambrī mahutavus: 7x GN 1/1 või 7 küpsetusplaati 600x400 mm
- Kambrī sisemised mõõtmed: 610x410x760 mm
- 7 paari juhikuid, vahemaa juhikute vahel 105 mm
- Tootlikkus jahutamisel kuni +3 °C: 25 kg
- Tootlikkus külmutamisel kuni -18 °C: 20 kg
- Kaal: 90 kg

koode	V	W	mm	hind [EUR]
232194	230	1490	750x740x(H)1260/1290	2230,82

### KIIRKÜLMUTI 10X GN 1/1

- Kambrī mahutavus: 10x GN 1/1 või 10 küpsetusplaati 600x400 mm
- Kambrī sisemised mõõtmed: 610x410x760 mm
- 10 paari juhikuid, vahemaa juhikute vahel 70 mm
- Tootlikkus jahutamisel kuni +3 °C: 25 kg
- Tootlikkus külmutamisel kuni -18 °C: 20 kg
- Kaal: 90 kg

koode	V	W	mm	hind [EUR]
232187	230	1490	750x740x(H)1260/1290	2498,35

## AURUKONVEKTSIOONAHJUD TOUCH CONTROL – ELEKTRILISED, ELEKTROONILINE JUHTIMINE



- Ideaalne lahendus iga toitlustusasutuse jaoks: restoranide, sööklate, toiduainete ja ketikaupluste, samuti peeteeninduse jaoks
- Uus lihtsasti hooldatav sensoriga juhtpaneel
- Interaktiivne menüü 10 keeles, sealhulgas vene keeles
- Programmeerimise võimalus (40 retsepti tootjalt pluss 200 kohta oma retseptide jaoks)
- Toiduvalmistamine režiimil Delta-T
- 4 automaatse pesemise programmi
- **Automaatse pesemise süsteem (kood 224656 või 224731 sõltuvalt ahju mudelist) – vajalik eraldi tellimine**
- Temperatuurisond
- Küpsetusahju kambri kiire jahutamise funktsioon
- Modulaarne kütteelement
- Reeversiga ventilaatorid
- Viitstardi funktsioon kuni 23 tundi 59 minutit
- USB-sisend retseptide üleslaadimise jaoks ja valmistamise parameetrite salvestamiseks vastavalt süsteemi HACCP normidele
- Standardsetes komplektis eemaldatav käru juhikutega GN jaoks (ainult mudeli 225080 jaoks)
- Korpuse ja küpsetuskambri roosteabast terasest AISI 304
- Klaasist uks loomuliku (gravitatsioonilise) ventilatsiooniga
- Juhtelementide jahutamise süsteem
- Kahekordse veeühenduse süsteem: harilik ja pehmendatud

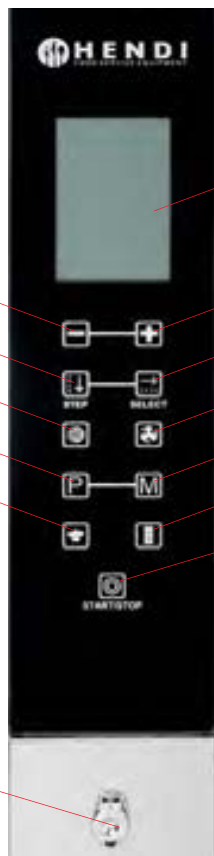

- LCD-EKRAAN
- PARAMEETRI SUURUSE VÄHENDAMINE
- PARAMEETRI/SAMMU VALIMINE
- EELSOOJENDAMISE FUNKTSIOON
- PROGRAMMEERIMINE
- KOKARAAMAT
- TEMPERATUURISONDI PESA
- PARAMEETRI SUURUSE SUURENDAMINE
- PARAMEETRI SUURUSE KINNITAMINE
- VENTILAATORI KIIRUSE VALIMINE
- MENÜÜ ÜLDISED SEADED
- LISAD
- PEAVÄLJALÜLITI START/STOP

### AURUKONVEKTSIOONAHJU TOUCH CONTROL 7x GN 1/1 – elektriline, elektrooniline juhtimine

Kambri mahutavus	7x GN 1/1
Vahemaa tasandite vahel	68 mm
Välised mõõtmed	935x930x(H)825 mm
<b>Reeversiga ventilaatorite hulk</b>	<b>2</b>
Ventilaatori pöörlemiskiirus	2800/1400/1100 pööret minutis
Programmeerimine	240 retsepti 9 valmistamisetapi kaupa
Eelsoojenduse funktsioon	JAH kuni 180°C
Elektrooniline termostaat	30°C kuni 260°C
Aurutamine	otse, 10-tasemeline reguleerimine sensorpaneeli abil
Võimsus/pinge	10,5 kW/400 V
Kaal	98 kg
kood	225066
hind [EUR]	<b>4260,83</b>

#### Automaatse pesemise süsteem 224656 – valikuline

<b>Alus ahju jaoks 225066</b>	
Mõõtmed	820x570x(H)700 mm
kood	224472
hind [EUR]	<b>284,41</b>



225066



## AURUKONVEKTSIOONAHJ TOUCH CONTROL 11x GN 1/1

– elektriline, elektrooniline juhtimine

Kambri mahutavus	11x GN 1/1
Vahemaa tasandite vahel	68 mm
Välised mõõtmed	935x930x(H)1150 mm
<b>Reeversiga ventilaatorite hulk</b>	<b>3</b>
Ventilaatori pöörlemiskiirus	2800 pööret minutis
Programmeerimine	240 retsepti 9 valmistamisetapi kaupa
Eelsoojenduse funktsioon	JAH kuni 180°C
Elektrooniline termostaat	30°C kuni 260°C
Aurutamine	otse, 10-tasemeline reguleerimine sensorpaneeli abil
Võimsus/pinge	16 kW/400 V
Kaal	136,4 kg
kood	225073
hind (EUR)	<b>5842,93</b>

**Automaatse pesemise süsteem 224656 – valikuline**

### Alus ahju jaoks 225073

Mõõtmed	820x570x(H)700 mm
kood	224472
hind (EUR)	<b>284,41</b>



225073

## AURUKONVEKTSIOONAHJ TOUCH CONTROL 20x GN 1/1

– elektriline, elektrooniline juhtimine

Kambri mahutavus	20x GN 1/1
Vahemaa tasandite vahel	68 mm
Välised mõõtmed	935x930x(H)1920 mm
<b>Reeversiga ventilaatorite hulk</b>	<b>5</b>
Ventilaatori pöörlemiskiirus	2800 pööret minutis
Programmeerimine	240 retsepti 9 valmistamisetapi kaupa
Eelsoojenduse funktsioon	JAH kuni 180°C
Elektrooniline termostaat	30°C kuni 260°C
Aurutamine	otse, 10-tasemeline reguleerimine sensorpaneeli abil
Võimsus/pinge	30 kW/400 V
Kaal	244,4 kg
kood	225080
hind (EUR)	<b>8351,61</b>

### AUTOMAATSE PESEMISE SÜSTEEM AHJU JAKS

kood	hind (EUR)
224731	<b>1125,37</b>



225080

## AURUKONVEKTSIOONAHJ TOUCH CONTROL - GAASIGA, ELEKTRONILINE JUHTIMINE



- Ideaalne lahendus igale toitlustuskohale: restoran, söökla, toidupood ja kaupluste võrgustik, aga ka catering
- Tänu aurule säilivad toote mahlasus, konsistents, kuju ja värv
- Otsene auruvoog: vee pihustamine ventilaatorisse
- Puuetundliku paneeliga 10-astmeline auruniisutuse reguleerimine
- Uus ja selgelt arusaadav puuetundlik paneel
- 10-keelne interaktiivne menüü, sisaldab ka vene keelt
- Programmeerimise võimalus (40 tootjaretsepti + 200 oma retsepti)
- Igat retsepti võib ühe tsükli jooksul seadistada 9 toiduvalmistamise etapiks
- Elektrooniline temperatuuriandur
- Ahjukambri kiire jahutusrežiim
- Reversiivsed ventilaatorid, 3 kiirust
- Viitstardi funktsioon kuni 23 tundi 59 minutit
- USB-sisend retseptide laadimiseks ja toiduvalmistamise parameetrite salvestamiseks vastavalt HACCP standarditele
- Korpus ja kaamera on valmistatud kvaliteetsest roosteavast terasest AISI 304
- Klaasuks loomuliku (gravitatsioonilise) ventilatsiooniga
- Sisevalgustus
- Juhtelementide jahutussüsteem
- Vee topeltühendus: tavaline ja pehmdatud
- Maagaas ja propaan-butaan - kaasas dүүisikomplekt
- Ühendamine gaasitorustikuga 3/4", ühendamine veetorustikuga 3/4"
- Ventilaatori ja juhtpaneeli tööks on vajalik vooluvõrguga 230 V ühendamine
- Kaitseklass IPX 3
- Automaatpesusüsteem - kood 224656 - tuleb tellida eraldi
- Sond - kood 224298 - tuleb tellida eraldi
- Toiduvalmistamine Delta-T režiimis (ainult sondiga)

### AURUKONVEKTSIOONAHJ TOUCH CONTROL 7x GN 1/1, GAASIGA – elektrooniline juhtimine

Kambri mahutavus	7x GN 1/1
Vahemaa tasandite vahel	68 mm
Välised mõõtmed	935x978x(H)1070 mm
<b>Reeversiga ventilaatorite hulk</b>	<b>2</b>
Ventilaatori pöörlemiskiirus	2800/1900/1400 pööret minutis
Programmeerimine	240 retsepti 9 valmistamisetapi kaupa
Eelsoojenduse funktsioon	JAH kuni 180°C
Elektrooniline termostaat	30°C kuni 260°C
Aurutamine	otse, 10-tasemeline reguleerimine sensorpaneeli abil
Võimsus/pinge	0,5 kW/230 V
Gaasipõleti võimsus	13 W
Kaal	119 kg
kood	224700
hind (EUR)	<b>4768,05</b>

#### Automaatse pesemise süsteem 224656 – valikuline

#### Alus ahju jaoks 224700

Mõõtmed	820x570x(H)700 mm
kood	224472
hind (EUR)	<b>284,41</b>

### AURUKONVEKTSIOONAHJ TOUCH CONTROL 11x GN 1/1, GAASIGA – elektrooniline juhtimine

Kambri mahutavus	11x GN 1/1
Vahemaa tasandite vahel	68 mm
Välised mõõtmed	935x978x(H)1389 mm
<b>Reeversiga ventilaatorite hulk</b>	<b>2</b>
Ventilaatori pöörlemiskiirus	2800/1900/1400 pööret minutis
Programmeerimine	240 retsepti 9 valmistamisetapi kaupa
Eelsoojenduse funktsioon	JAH kuni 180°C
Elektrooniline termostaat	30°C kuni 260°C
Aurutamine	otse, 10-tasemeline reguleerimine sensorpaneeli abil
Võimsus/pinge	0,7 kW/230 V
Gaasipõleti võimsus	18 W
Kaal	152 kg
kood	224724
hind (EUR)	<b>5375,74</b>

#### Automaatse pesemise süsteem 224656 – valikuline

#### Alus ahju jaoks 224724

Mõõtmed	820x570x(H)700 mm
kood	224472
hind (EUR)	<b>284,41</b>

#### SOND HENDI GAASIAHJUDELE

kood	224298
hind (EUR)	<b>179,52</b>



224700



224724





## KÜPSETUSPLAADID 600X400



808207

### KÜPSETUSPLAAT - ÄÄRISEGA KOLMEL KÜLJEL

- Sile



kood	mm	hind (EUR)
808207	600x400	11,86



808214

### KÜPSETUSPLAAT - ÄÄRISEGA KOLMEL KÜLJEL, PERFOREERITUD

- 3 äärisega



kood	mm	hind (EUR)
808214	600x400	12,33



808221

### KÜPSETUSPLAAT - ÄÄRISEGA KOLMEL KÜLJEL

- Silikoonist kõrbemisvastane pinnakate



kood	mm	hind (EUR)
808221	600x400	21,82



808245

### KÜPSETUSPANN PIKKADE PRANTSUSE SAIADE JAKS - 5 SÜVENDIT

- Perforeeritud  
- 5 pika Prantsuse saia jaoks  
- Silikoonist kõrbemisvastane pinnakate



kood	mm	hind (EUR)
808245	600x400	42,46



808238

### KÜPSETUSPLAAT PIKKADE PRANTSUSE SAIADE JAKS

- Perforeeritud  
- Alumiiniumist, silikoonist kõrbemisvastase pinnakattega  
- 5 pika Prantsuse saia jaoks



kood	mm	hind (EUR)
808238	600x400	29,41

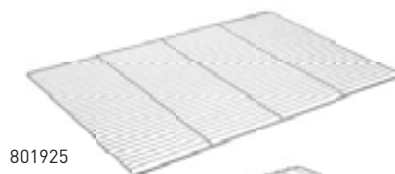

801925

801963  
801994

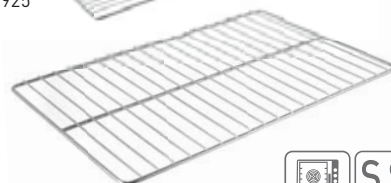

### REST

kood	mm	hind (EUR)	
801994	600x400	30,60	
801925	horisontaalne	600x400	16,98
801963	kroomitud	600x400	15,32

## KÜPSETUSPLAADID JA RESTID GN 1/1

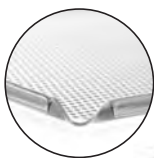

808306

### PERFOREERITUD KÜPSETUSPLAAT GN 1/1 - 4 ÄÄRIST



kood	mm	hind (EUR)
808306	530x325x(H)10	10,51



808405

### PERFOREERITUD KÜPSETUSPLAAT GN 1/1 - 4 ÄÄRIST



- Teflonist kõrbemisvastase pinnakattega

kood	mm	hind (EUR)
808405	530x325x(H)10	18,39



808429

### KÜPSETUSPLAAT GN 1/1 - 4 ÄÄRIST

- Teflonist kõrbemisvastase pinnakattega

- Sile



kood	mm	hind (EUR)
808429	325x530x(H)10	18,39

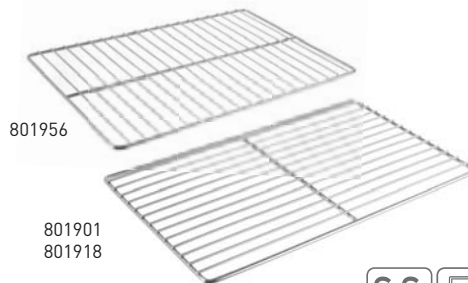

801956

801901  
801918

### TERASEST REST - GN 1/1



kood	mm	hind (EUR)	
801901	530x325	17,51	
801918	roostevabast terasest 18/10	530x325	23,48
801956	kroomitud terasest, horisontaalne	530x325	12,96

## KÜPSETUSPLAADID JA RESTID GN 2/3



808313

### PERFOREERITUD KÜPSETUSPLAAT GN 2/3 - 4 ÄÄRIST



kood	mm	hind (EUR)
808313	354x325x(H)10	9,06



808412

### PERFOREERITUD KÜPSETUSPLAAT GN 2/3 - 4 ÄÄRIST



- Teflonist kõrbemisvastase pinnakattega

kood	mm	hind (EUR)
808412	354x325x(H)10	16,53



801932

### TERASEST REST GN 2/3



kood	mm	hind (EUR)
801932	354x325	15,76

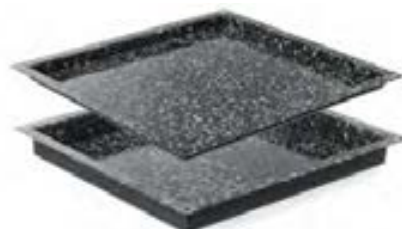

890356

890349



### TOIDUANUM GN 2/3 "KONVEKTSIOONAHII"

kood	mm	hind (EUR)
890349	345x325x(H)40	26,27
890356	345x325x(H)20	23,71



## KÜPSETUSPLAADID JA RESTID GN 1/1



809259

809242

### KÜPSETUSPLAAT PROFI LINE GN 1/1



kood	mm	hind [EUR]
809242	GN 1/1 - 530x325x(H)40	17,47
809259	GN 1/1 - 530x325x(H)20	15,08

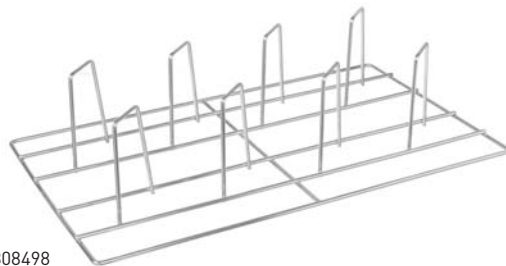

808498

### REST GN 1/1 TIBUDE KÜPSETAMISEKS - 8 tibu küpsetamise jaoks



kood	mm	hind [EUR]
808474	GN 1/1 - 530x325x(H)150,8	38,67

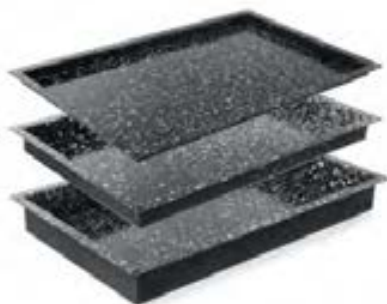

890257

890240

890233

### TOIDUANUM GN 1/1 "KONVEKTSIOONAHJ"

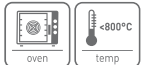

kood	mm	hind [EUR]
890233	530x325x(H)60	33,36
890240	530x325x(H)40	29,77
890257	530x325x(H)20	27,11



805558

805541

805534

### ALUMIINIUMIST TOIDUANUM GN 1/1 KÕRBEMISVASTASE PINNAKATTEGA



kood	mm	hind [EUR]
805534	530x325x(H)65	30,64
805541	530x325x(H)40	26,27
805558	530x325x(H)20	22,76

## KÜPSETUSPLAADID JA RESTID GN 2/1



809150



### KÜPSETUSPLAAT PROFI LINE GN 2/1

kood	mm	hind [EUR]
809150	GN 2/1 - 650x530x(H)20	33,56



801895

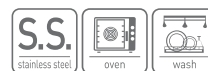

### KROOMITUD REST

kood	mm	hind [EUR]
801949	kroomitud GN 2/1 - 650x530	21,01
801895	roostevabast terasest GN 2/1 - 650x530	36,77



808627

808634

**ALUMIINIUMIST TOIDUANUM GN 1/1**

kood	mm	hind (EUR)
808627	530x325x(H)40	20,52
808634	530x325x(H)65	21,74



808580

808597

808603

**TOIDUANUM GN 1/1 KÖRBEMISVASTASE PINNAKATTEGA**

– Kõrbemisvastane pinnakate toiduanuma sise- ja välisküljel

kood	mm	hind (EUR)
808580	530x325x(H)20	63,28
808597	530x325x(H)40	70,61
808603	530x325x(H)60	73,05



808672

**ALUMIINIUMIST TOIDUANUM GN 1/1 - PERFOREERITUD**

kood	mm	hind (EUR)
808672	530x325x(H)20	20,52



808689

**TOIDUANUM GN 1/1 KÜPSETAMISE JAKS**

kood	mm	hind (EUR)
808689	530x325x(H)40	70,61



808733

**KÜPSETUSPLAAT GN 1/1 GRILLI JAKS**– Alumiiniumist, kõrbemisvastase pinnakattega  
– Kahepoolne: sile ja rihveldatud

kood	mm	hind (EUR)
808733	530x325x(H)10	178,11



808726

**REST GN 1/1 GRILLI JAKS**

– Alumiiniumist, kõrbemisvastase pinnakattega

kood	mm	hind (EUR)
808726	500x350x(H)20	104,82



808696

**TOIDUANUM GN 1/1 KÖRBEMISVASTASE PINNAKATTEGA**

kood	mm	hind (EUR)
808696	530x325x(H)20	43,73
808702	530x325x(H)40	46,18
808719	530x325x(H)65	53,51



808764

**KÜPSETUSPLAAT KÖRBEMISVASTASE PINNAKATTEGA**

kood	mm	hind (EUR)
808764	350x280x(H)30	31,52
808771	400x300x(H)30	46,18
808788	450x350x(H)30	46,18
808795	500x350x(H)30	48,62
808801	600x400x(H)30	60,84





808757



### ALUMIINIUMIST TOIDUANUM GN 1/1, VORMIDEGA, KÕRBEMISVASTASE PINNAKATTEGA

- 6 vormi diameetriga 125 mm

kood	mm	hind [EUR]
808757	530x325	80,38



808740



### ALUMIINIUMIST KÜPSETUSPLAAT GN 1/1, VORMIDEGA

- 6 vormi diameetriga 125 mm

kood	mm	hind [EUR]
808740	530x325	46,18



689868

689851

### ALUMIINIUMIST KÜPSETUSPLAAT - KÕRGETE ÄÄRISTEGA

kood	mm	hind [EUR]
689851	580x100x(H)50	7,09
689868	580x200x(H)50	9,53



689875

### RAAM ALUMIINIUMIST KÜPSETUSPLAADI JAKS - KÕRGETE ÄÄRISTEGA

kood	mm	hind [EUR]
689875	jaoks 689851 580x100x(H)50	13,93
689882	jaoks 689868 580x200x(H)50	13,93



**NEW!**

### AHJUKAMBRI KÄSIDUŠŠ, UNIVERSAALNE

- Ideaalne abimees igale peakokale, kes tunneb huvi oma seadmete puhtuse vastu
- Sobib kõikidele ahjutüüpidele: kombiahi, auru-kombiahi, pliidiahi, fritüürid, grillid, tööpinnad, kõik seadmed ja elemendid, mida võib veesurvega pesta
- Pikk 2-meetrine voolik ulatub kõikide seadmeteni.
- Mugavat äravooluklapiga käepidet on mugav käes hoida
- Spetsiaalne kronstein paigaldamiseks 3 kruviga vahetult ahju korpusele (koha määrab teenindaja) või seinale
- Tänu restile jaguneb juga paljudeks väikesteks jugadeks suurendades pesemisala
- Sobib kasutamiseks veetemperatuuridel +5 °C kuni +85 °C
- Maksimaalne veekulu 11 l/min rõhuga 3 bar
- Soovituslik veesurve rõhk: 3 bar
- Töörõhk: 0,5-7 baari
- Korpus on valmistatud PA66 nailonist, terasest osad kaetud roostevaba krooviga
- Veetorustikuga ühendamine: 1/2"

kood	mm	hind [EUR]
810323	56x42x(H)2000	43,77



810323

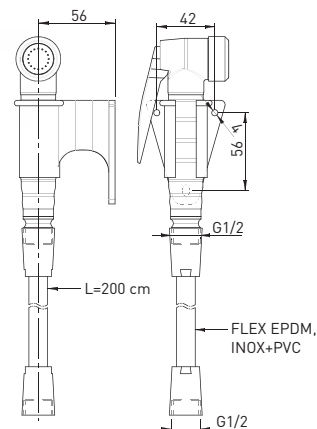

## KÜLM- JA SÜGAVKÜLMKAPID PROFI LINE 670 L JA 1300 L



- Korpus ja kamber on valmistatud kõrgekvaliteedilisest roostevabast terasest (tagumine välissein galvaniseeritud terasest)
- Õhu sundtsirkulatsioon, agregaadid asukoht ülal
- Tolmukaitsefilter
- Jahutuskompressor EMBRACO
- Kliimaklass: 4
- GN 2/1 standardiga kamber, kambri valgustus
- Ilesulguv lukustusega uks
- Mugavalt haaratav profileeritud uksekäepide
- 4 ratast, millest 2 koos piduriga
- Digitaalne ekraan, elektrooniline termostaat
- Probleemideta töötamine, kui ümbritseva keskkonna temperatuur on kuni 43 °C
- Seinapaksus 60 mm



232118  
232132

Kamber ja korpus  
roostevabast  
terasest



232125  
232149

### KÜLMKAPP PROFI LINE - 1 UKSEGA, 670 L

- Külmutusagens: R134a (300 g)
- Kambri mõõtmed: 610x635x(k)1540 mm
- Komplektis 3 riulit GN 2/1
- Elektrienergia keskmine kulu ööpäevas: 3,5 kWh
- Kaal: 120 kg

kood	vahemik	V	W	mm	hind [EUR]
232118	0°/8°C	230	220	730x805x(H)2065	1110,14

### KÜLMKAPP PROFI LINE - 2 UKSEGA, 1300 L

- Külmutusagens: R134a (400 g)
- Kambri mõõtmed: 1194x635x(k)1540 mm
- Komplektis 6 riulit GN 2/1
- Elektrienergia keskmine kulu ööpäevas: 3,6 kWh
- Kaal: 175 kg

kood	vahemik	V	W	mm	hind [EUR]
232125	0°/8°C	230	350	1314x805x(H)2065	1589,07

### SÜGAVKÜLMKAPP PROFI LINE - 1 UKSEGA, 670 L

- Külmutusagens: R290 (120 g)
- Kambri mõõtmed: 610x700x(k)1540 mm
- Komplektis 3 riulit GN 2/1
- Elektrienergia keskmine kulu ööpäevas: 4,99 kWh
- Kaal: 120 kg

kood	vahemik	V	W	mm	hind [EUR]
232132	-22°/-17°C	230	600	730x805x(H)2065	1328,13

### SÜGAVKÜLMKAPP PROFI LINE - 2 UKSEGA, 1300 L

- Külmutusagens: R290 (500 g)
- Kambri mõõtmed: 1194x700x(k)1540 mm
- Komplektis 6 riulit GN 2/1
- Elektrienergia keskmine kulu ööpäevas: 8,19 kWh
- Kaal: 177 kg

kood	vahemik	V	W	mm	hind [EUR]
232149	-22°/-17°C	230	800	1314x805x(H)2065	2016,04

4 ratast, millest 2 koos piduriga



Õhu sundtsirkulatsioon



Ilesulguv lukustusega uks



## KÜLM- JA SÜGAVKÜLMKAPID PROFI LINE 410 L JA 900 L



- Korpus ja kamber on valmistatud kõrgekvaliteedilisest roostevabast terasest (tagumine välissein galvaniseeritud terasest)
- Õhu sundtsirkulatsioon
- Isolatsioonimaterjali (C5H10) paksus: 50 mm
- Digitaalne ekraan, elektrooniline termostaat
- Jahutuskompressor EMBRACO

- Kliimaklass: 4
- Automaatne kondensaadi ärajuhtimine
- Probleemideta töötamine, kui ümbritseva keskkonna temperatuur on kuni 38°C
- Isesulguvad lukustusega ukсед
- Mugavalt haaratav profileeritud uksekäepide
- 4 ratast, millest 2 koos piduriga



233108  
233115

Kamber ja korpus  
roostevabast  
terasest



233122  
233139

### KÜLMKAPP PROFI LINE - 1 UKSEGA, 410 L

- Kompressor: EMT65HLT võimsusega 1/4 hj
- Külmutusagens: R134a (300 g)
- Komplektis 3 riiulit 485x525 mm, lubatava koormusega umbes 40 kg iga riiuli kohta (kaalu ühtlase jaotamise korral)
- Kambri mõõtmed: 500x540x(k)1380 mm
- Elektrienergia keskmine kulu ööpäevas: 3 kWh
- Kaal: 90 kg

kood	vahemik	V	W	mm	hind (EUR)
233108	-2°/8°C	230	245	600x745x(H)1950	948,60

### KÜLMKAPP PROFI LINE - 2 UKSEGA, 900 L

- Kompressor: EG AS100HLR võimsusega 1/3 hj
- Külmutusagens: R134a (330 g)
- Komplektis 6 riiulit 525x530 mm, lubatava koormusega umbes 40 kg iga riiuli kohta (kaalu ühtlase jaotamise korral)
- Kambri mõõtmed: 1100x540x(k)1380 mm
- Elektrienergia keskmine kulu ööpäevas: 3,6 kWh
- Kaal: 135 kg

kood	vahemik	V	W	mm	hind (EUR)
233122	-2°/8°C	230	400	1200x745x(H)1950	1256,97

### SÜGAVKÜLMKAPP PROFI LINE - 1 UKSEGA, 440 L

- Kompressor: NE2124Z võimsusega 1/2 hj
- Külmutusagens: R134a (390 g)
- Komplektis 3 riiulit 485x525 mm, lubatava koormusega umbes 40 kg iga riiuli kohta (kaalu ühtlase jaotamise korral)
- Kambri mõõtmed: 500x540x(k)1380 mm
- Elektrienergia keskmine kulu ööpäevas: 10 kWh
- Kaal: 90 kg

kood	vahemik	V	W	mm	hind (EUR)
233115	-17°/-22°C	230	450	600x745x(H)1950	1138,37

### SÜGAVKÜLMKAPP PROFI LINE - 2 UKSEGA, 900 L

- Kompressor: NEK2150GK võimsusega 3/4 hj
- Külmutusagens: R404a (550 g)
- Komplektis 6 riiulit 525x530 mm, lubatava koormusega umbes 40 kg iga riiuli kohta (kaalu ühtlase jaotamise korral)
- Kambri mõõtmed: 1100x540x(k)1380 mm
- Elektrienergia keskmine kulu ööpäevas: 15 kWh
- Kaal: 135 kg

kood	vahemik	V	W	mm	hind (EUR)
233139	-17°/-22°C	230	750	1200x745x(H)1950	1494,18

Elektrooniline temperatuuri reguleerimine



Kamber roostevabast terasest



Ergonoomiline käepide



## KÜLMKAPP + SÜGAVKÜLMKAPP PROFI LINE 420+420 L, 890+420 L



- Korpus ja kamber valmistatud kõrgekvaliteedilisest roostevabast terasest (tagumine välissein galvaniseeritud terasest)
- Õhu sundsirkulatsioon
- Isolatsioonimaterjali (C5H10) paksus: 50 mm
- Digitaalne ekraan, elektrooniline termostaat
- Jahutuskompressor EMBRACO
- Automaatne kondensaadi ärajuhtimine
- Kliimaklass: 4
- Probleemideta töötamine, kui ümbritseva keskkonna temperatuur on kuni 38°C
- Ilesulguvad lukustusega uksed
- Mugavalt haaratav profiileeritud uksekäepide
- 4 ratast, millest 2 koos piduriga

Kamber ja korpus roostevabast terasest



233146



233153

### KÜLMKAPP + SÜGAVKÜLMKAPP PROFI LINE - 2 UKSEGA, 420+420 L

- Kompressorid: jahutuseks EMT65HLR võimsusega 1/4 hj külmutuseks NE2134Z võimsusega 1/2 hj
- Külmutusagens: jahutuseks R134a (300 g) külmutus R134a (390 g)
- Komplektis 3 riiulit 510x525 mm kambri kohta, lubatava koormusega umbes 40 kg iga riiuli kohta (kaalu ühtlase jaotamise korral)
- Kambri mõõtmed: jahutuskamber 525x540x(k)1380 mm külmutuskamber 525x540x(k)1380 mm
- Elektrienergia keskmine kulu ööpäevas: 12 kWh
- Kaal: 155 kg

### KÜLMKAPP + SÜGAVKÜLMKAPP PROFI LINE 420+420 L, 890+420 L

- Kompressorid: jahutuseks ja külmutuseks 2 x NE2134Z võimsusega 2x 1/2 hj
- Külmutusagens: jahutuseks R134a (330 g) külmutuseks R134a (390 g)
- Komplektis 3 riiulit 525x530 mm (jahutuskamber) + 510x525 mm (külmutuskamber) ukse kohta, lubatava koormusega umbes 40 kg iga riiuli kohta (kaalu ühtlase jaotamise korral)
- Kambri mõõtmed: jahutuskamber 1100x540x(k)1380 mm külmutuskamber 525x540x(k)1380 mm
- Elektrienergia keskmine kulu ööpäevas: 12 kWh
- Kaal: 180 kg

kood	vahemik	V	W	mm	hind [EUR]
233146	-2/+8°C, -17/-22°C	230	700	1200x745x(H)1950	1731,39

kood	vahemik	V	W	mm	hind [EUR]
233153	-2/+8°C, -17/-22°C	230	750	1800x745x(H)1950	2134,65

Elektrooniline temperatuuri reguleerimine



Õhu sundsirkulatsioon



Ilesulguvad lukustusega uksed





## KÜLM- JA SÜGAVKÜLMLAUD PROFI LINE 700

- Korpus ja kamber on valmistatud kõrge kvaliteedilisest roostevabast terasest (tagumine välissein galvaniseeritud terasest)
- Õhu sundtsirkulatsioon, tolmu kaitsefilter
- Isolatsioonimaterjali (C5H10) paksus: 60 mm
- Digitaalne ekraan, elektrooniline termostaat
- Jahutuskompressor EMBRACO
- Probleemideta töötamine, kui ümbritseva keskkonna temperatuur on kuni +43 °C



- Kliimaklass: 4
- Automaatne kondensaadi ärajuhtimine
- Ilesulguvad lukustusega ukseid
- Mugavalt haaratav profiileeritud uksekäepide
- 4 roostevabast terasest, reguleeritava kõrgusega jalga
- Ääris 40 mm



232040



232057



232064



232699

### PROFI LINE 700 KÜLMLAUD - 2 UKSEGA, AGREGAADI ASUKOHT KÜLJEL

- Kompressor: EMT65HLR võimsusega 1/4 hj
- Komplektis 1 riiul 330x545 mm ukse kohta,
- Lubatava koormusega umbes 40 kg iga riiuli kohta (kaalu ühtlase jaotamise korral)
- Külmutusagens: R134a (330 g)
- Kambri mõõtmed: 822x570x(k)580 mm
- Kambri mahutavus: 300 g
- Elektrienergia keskmine kulu ööpäevas: 2 kWh
- Kaal: 95 kg

kood	vahemik	V	W	mm	hind [EUR]
232040	-2°/8°C	230	250	1360x700x(H)850	1067,20

### KÜLMLAUD PROFI LINE 700 - 3 UKSEGA, AGREGAADI ASUKOHT KÜLJEL

- Kompressor: EGAS100HLR võimsusega 1/3 hj
- Komplektis 1 riiul 330x545 mm ukse kohta, lubatava koormusega umbes 40 kg iga riiuli kohta (kaalu ühtlase jaotamise korral)
- Külmutusagens: R134a (330 g)
- Kambri mõõtmed: 1257x570(k)580 mm
- Kambri mahutavus: 450 l
- Elektrienergia keskmine kulu ööpäevas: 2 kWh
- Kaal: 120 kg

kood	vahemik	V	W	mm	hind [EUR]
232057	-2°/8°C	230	400	1795x700x(H)850	1185,81

### SÜGAVKÜLMLAUD PROFI LINE 700 - 3 UKSEGA, AGREGAADI ASUKOHT KÜLJEL

- Kompressor: EGU130HLR võimsusega 1/2 hj
- Komplektis 1 riiul 330x545 mm ukse kohta, lubatava koormusega umbes 40 kg iga riiuli kohta (kaalu ühtlase jaotamise korral)
- Külmutusagens: R134a (350 g)
- Kambri mõõtmed: 822x570(k)580 mm
- Kambri mahutavus: 300 g
- Elektrienergia keskmine kulu ööpäevas: 5 kWh
- Kaal: 95 kg

kood	vahemik	V	W	mm	hind [EUR]
232064	-18°/-22°C	230	600	1360x700x(H)850	1304,41

### SÜGAVKÜLMLAUD PROFI LINE 700 - 3 UKSEGA, AGREGAADI ASUKOHT KÜLJEL

- Kompressor: NEK2140Z võimsusega 2/3 hj
- Komplektis 1 riiul 330x545 mm ukse kohta, lubatava koormusega umbes 40 kg iga riiuli kohta (kaalu ühtlase jaotamise korral)
- Külmutusagens: R134a (440 g)
- Kambri mõõtmed: 1257x570(k)580 mm
- Kambri mahutavus: 450 l
- Elektrienergia keskmine kulu ööpäevas: 6 kWh
- Kaal: 120 kg

kood	vahemik	V	W	mm	hind [EUR]
232699	-18°/-22°C	230	600	1795x700x(H)850	1399,30

### VÄLJATÕMMATAV JUHIKUTEGA SAHTEL KÜLJEL ASUVA AGREGAADIGA KÜLM- JA SÜGAVKÜLMLAUDADE PROFI LINE JAOKS

kood	hind [EUR]
232071	331,01

## KÜLM- JA SÜGAVKÜLMKAPID KITCHEN LINE 580 L JA 1300 L



- Korpus ja kamber on valmistatud kõrgekvaliteedilisest roostevasest terasest (tagumine välissein galvaniseeritud terasest)
- Ventilatoriga võimendatud staatiline jahutus, agregaadid asukoht all
- Tolmukaitsefilter
- GN 2/1 standardiga kamber
- Isolatsioonimaterjali (C5H10) paksus: 60 mm
- Ilesulguvad lukustusega ukсед
- Mugavalt haaratav profileeritud uksekäepide
- 4 ratast, millest 2 koos piduriga
- Digitaalne ekraan, elektrooniline termostaat
- Kliimaklass: 4
- Probleemideta töötamine, kui ümbritseva keskkonna temperatuur on kuni +43°C

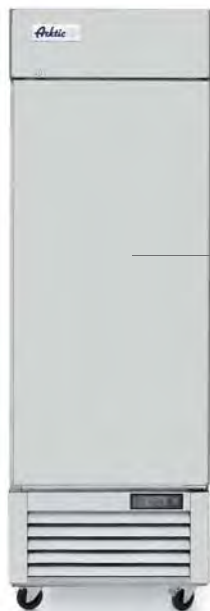

232729  
232514

Kamber ja korpus  
roostevasest terasest



232736  
232521

JAHUTUSSEADMED

### SÜGAVKÜLMKAPP KITCHEN LINE - 1 UKSEGA, 580 L

- Külmutusagens: R134a (220 g)
- Kambri mõõtmed: 565x640x(k)1525 mm
- Komplektis 3 riiulit GN 2/1
- Elektrienergia keskmine kulu ööpäevas: 2,5 kWh
- Kaal: 110 kg

kood	vahemik	V	W	mm	hind (EUR)
232729	-5/+5°C	230	260	685x800x(H)2100	901,16

### SÜGAVKÜLMKAPP KITCHEN LINE - 2 UKSEGA, 1300 L

- Külmutusagens: R134a (280 g)
- Kambri mõõtmed: 1262x640x(k)1525 mm
- Komplektis 6 riiulit GN 2/1
- Elektrienergia keskmine kulu ööpäevas: 3 kWh
- Kaal: 180 kg

kood	vahemik	V	W	mm	hind (EUR)
232736	-5/+5°C	230	420	1382x800x(H)2110	1280,69

### SÜGAVKÜLMKAPP KITCHEN LINE - 1 UKSEGA, 580 L

- Külmutusagens: R404A (300 g)
- Kambri mõõtmed: 565x640x(k)1525 mm
- Komplektis 3 riiulit GN 2/1
- Elektrienergia keskmine kulu ööpäevas: 4 kWh
- Kaal: 110 kg

kood	vahemik	V	W	mm	hind (EUR)
232514	-18/-12°C	230	330	685x800x(H)2100	1019,76

### SÜGAVKÜLMKAPP KITCHEN LINE - 2 UKSEGA, 1300 L

- Külmutusagens: R404A (400 g)
- Kambri mõõtmed: 1262x640x(k)1525 mm
- Jahutuskompressor EMBRACO
- Komplektis 6 riiulit GN 2/1
- Elektrienergia keskmine kulu ööpäevas: 8 kWh
- Kaal: 180 kg

kood	vahemik	V	W	mm	hind (EUR)
232521	-18/-12°C	230	600	1382x800x(H)2110	1517,90

Elektrooniline temperatuuri  
reguleerimine



Õhu  
sundtsirkulatsioon



Ilesulguvad  
lukustusega ukсед



## KÜLM- JA SÜGAVKÜLM LAUAD KITCHEN LINE 600



- Korpus ja kamber on valmistatud kõrgekvaliteedilisest roostevabast terasest (tagumine välissein galvaniseeritud terasest)
- Õhu sundtsirkulatsioon
- Isolatsioonimaterjali (C5H10) paksus: 50 mm
- Digitaalne ekraan, elektrooniline termostaat
- Jahutuskompressor EMBRACO
- Automaatne kondensaadi ärajuhtimine

- Külmutusagens: R134a (200 g), kliimaklass: 4
- Probleemideta töötamine, kui ümbritseva keskkonna temperatuur on kuni +38°C
- Isesulguvad ukсед
- 4 roostevabast terasest, reguleeritava kõrgusega jalga
- Ääris 40 mm



233344  
233351



233382  
233399

### KÜLM LAUD KITCHEN LINE 600 - 2 UKSEGA, AGREGAADI ASUKOHT KÜLJEL

- Kompressor: EMT65HLR võimsusega 1/4 hj
- Komplektis 1 riiul 390x428 mm ukse kohta,
- lubatava koormusega umbes 15 kg iga riiuli kohta (kaalu ühtlase jaotamise korral)
- Kambri mõõtmed: 800x480x(k)580 mm
- Kambri mahutavus: 200 l
- Elektrienergia keskmine kulu ööpäevas: 2 kWh
- Kaal: 71 kg

kood	vahemik	V	W	mm	hind [EUR]
233344	-2°/8°C	230	300	1200x600x(H)850	996,04

### KÜLM LAUD KITCHEN LINE 600 - 3 UKSEGA, AGREGAADI ASUKOHT KÜLJEL

- Kompressor: FFI10HAK võimsusega 1/3 hj
- Komplektis 1 riiul (2x 430x428 mm + 1x 490x428 mm) ukse kohta, lubatava koormusega umbes 15 kg iga riiuli kohta (kaalu ühtlase jaotamise korral)
- Kambri mõõtmed: 1400x480x(k)580 mm
- Kambri mahutavus: 360 l
- Elektrienergia keskmine kulu ööpäevas: 2 kWh
- Kaal: 81 kg

kood	vahemik	V	W	mm	hind [EUR]
233382	-2°/8°C	230	400	1800x600x(H)850	1162,09

### SÜGAVKÜLM KITCHEN LINE 600 - 2 UKSEGA, AGREGAADI ASUKOHT KÜLJEL

- Kompressor: NE2134Z-263CA võimsusega 1/2 hj
- Komplektis 1 riiul 390x428 mm ukse kohta, lubatava koormusega umbes 15 kg iga riiuli kohta (kaalu ühtlase jaotamise korral)
- Kambri mõõtmed: 800x480x(k)580 mm
- Kambri mahutavus: 200 l
- Elektrienergia keskmine kulu ööpäevas: 5 kWh
- Kaal: 71 kg

kood	vahemik	V	W	mm	hind [EUR]
233351	-12°/-22°C	230	400	1200x600x(H)850	1043,48

### SÜGAVKÜLM LAUD KITCHEN LINE 600 - 3 UKSEGA, AGREGAADI ASUKOHT KÜLJEL

- Kompressor: NEK2140GZ-269GA võimsusega 1/2 hj
- Komplektis 1 riiul (2x 430x428 mm + 1x 490x428 mm) ukse kohta, lubatava koormusega umbes 15 kg iga riiuli kohta (kaalu ühtlase jaotamise korral)
- Kambri mõõtmed: 1400x480x(k)580 mm
- Kambri mahutavus: 360 l
- Elektrienergia keskmine kulu ööpäevas: 6 kWh
- Kaal: 81 kg

kood	vahemik	V	W	mm	hind [EUR]
233399	-12°/-22°C	230	500	1800x600x(H)850	1185,81

Terasest, plastist pinnakattega riiul-restid



Õhu sundtsirkulatsioon



Käepidemed ukse süvendites



## KÜLMLAUAD

- Korpus ja kamber valmistatud kõrgekvaliteedilisest roostevabast terasest
- Ventilatoriga võimendatud jahutus
- Isolatsioonimaterjali (C5H10) paksus: 35 mm
- Digitaalne ekraan, elektrooniline termostaat
- Jahutuskompressor EMBRACO
- Kompressor: EMT65HLR võimsusega 1/4 hj
- Automaatne kondensaadi ärajuhtimine



- Kliimaklass: 4
- Probleemideta töötamine, kui ümbritseva keskkonna temperatuur on kuni +43°C
- Elektrienergia keskmine kulu ööpäevas: 4,5 kWh
- Mugavalt haaratavad profiileeritud käepidemed ukstel ja sahtlitel
- 4 plastist jalga

### TÖÖPINNAGA KÜLMLAUAD 2 UKSEGA

- Komplektis 1 riiul 335x570 mm ukse kohta,
- lubatava koormusega umbes 15 kg iga riiuli kohta (kaalu ühtlase - jaotamise korral)
- Külmutusagens: R134a (200 g)
- Kambri mõõtmed: 830x595x(k)500 mm
- Kambri mahutavus: 380 l
- Kaal 72 kg

kood	vahemik	V	W	mm	hind [EUR]
232019	-2°/8°C	230	220	900x700x(H)880	640,23



232019

Kamber ja korpus  
roostevabast terasest

### KÜLMLAUAD 4 SAHTLIGA

- 4 sahtlit, sisemised mõõtmed: 300x545x(k)140 mm
- Kambri mõõtmed: 830x595x(k)500 mm
- Mahutab toiduanumaid GN 1/1 ja pudeleid kõrgusega kuni 150 mm
- Külmutusagens: R134a (200 g)
- Kambri mahutavus: 380 l
- Kaal 72 kg

kood	vahemik	V	W	mm	hind [EUR]
232767	-2/+8°C	230	220	900x700x(H)880	1185,81



232767

### KÜLMLAUAD 3 UKSEGA

- Komplektis 1 riiul 335x570 mm ukse kohta,
- lubatava koormusega umbes 15 kg iga riiuli kohta (kaalu ühtlase - jaotamise korral)
- Kambri mõõtmed: 1295x595x(k)500 mm
- Külmutusagens: R134a (260 g)
- Kambri mahutavus: 570 l
- Kaal 90 kg

kood	vahemik	V	W	mm	hind [EUR]
232026	-2°/8°C	230	220	1365x700x(H)880	877,44



232026



## KLAASITUD KÜLMKAPP KITCHEN LINE

### - 1 UKSEGA, 610 L

- Korpus ja kamber on valmistatud kõrgekvaliteedilisest roostevabast terasest (tagumine välissein galvaniseeritud terasest)
- Õhu sundtsirkulatsioon, agregaadid asukoht all
- Isolatsioonimaterjali (C5H10) paksus: 60 mm
- Digitaalne ekraan, elektrooniline termostaat
- Jahutuskompressor EMBRAC
- Automaatne kondensaadi ärajuhtimine
- Kliimaklass: 5
- Probleemideta töötamine, kui ümbritseva keskkonna temperatuur on kuni +43°C ja suhteline õhuniiskus kuni 60%
- Kamber LED-valgustusega
- Ilesulguvad lukustusega uksed
- 4 ratast, millest 2 koos piduriga
- Kompessor: FFI10HAK võimsusega 1/3 hj
- Külmutusagens: R134a (300 g)
- Komplektis 4 riiulit 553x635 mm, lubatava koormusega umbes 40 kg iga riiuli kohta (kaalu ühtlase jaotamise korral)
- Kambri mõõtmed: 565x640x(k)1525 mm
- Elektrienergia keskmine kulu ööpäevas: 3,5 kWh
- Kaal: 115 kg

kood	vahemik	V	W	mm	hind [EUR]
233160	2/+8°C	230	338	685x800x(H)2120	1256,97



233160

Kamber ja korpus roostevabast terasest



## KLAASITUD KÜMLAUD

- Korpus ja kamber valmistatud kõrgekvaliteedilisest roostevabast terasest (tagumine välissein galvaniseeritud terasest)
- Digitaalne ekraan, elektrooniline termostaat
- Jahutuskompressor EMBRACO

- Automaatne kondensaadi ärajuhtimine
- Probleemideta töötamine, kui ümbritseva keskkonna temperatuur on kuni +43°C
- Ääris 40 mm



233429



233436

## KLAASITUD KÜMLAUD - 2 UKSEGA, AGREGAADI ASUKOHT KÜLJEL

- Õhu sundtsirkulatsioon
- Isolatsioonimaterjali (C5H10) paksus: 60 mm
- Kompessor: EMT65HLR võimsusega 1/4 hj
- Külmutusagens: R134a (330 g), kliimaklass: 5
- Ilesulguvad uksed
- 4 roostevabast terasest, reguleeritava kõrgusega jalga
- Komplektis 1 riiul 330x545 mm ukse kohta, lubatava koormusega umbes 40 kg iga riiuli kohta (kaalu ühtlase jaotamise korral)
- Kambri mõõtmed: 822x570x(k)580 mm
- Kambri mahutavus: 300 g
- Elektrienergia keskmine kulu ööpäevas: 4 kWh
- Kaal: 106 kg

kood	vahemik	V	W	mm	hind [EUR]
233429	-2/+8°C	230	250	1360x700x(H)850	1185,81

## KLAASITUD KÜMLAUD - 3 UKSEGA, AGREGAADI ASUKOHT KÜLJEL

- Õhu sundtsirkulatsioon
- Isolatsioonimaterjali (C5H10) paksus: 60 mm
- Kompessor: FFI10HAK võimsusega 1/3 hj
- Külmutusagens: R134a (330 g)
- Kliimaklass: 5
- 4 roostevabast terasest, reguleeritava kõrgusega jalga
- Komplektis 1 riiul 330x545 mm ukse kohta, lubatava koormusega umbes 40 kg iga riiuli kohta (kaalu ühtlase jaotamise korral)
- Kambri mõõtmed: 1257x570x(k)580 mm
- Kambri mahutavus: 450 l
- Elektrienergia keskmine kulu ööpäevas: 4 kWh
- Kaal: 134 kg

kood	vahemik	V	W	mm	hind [EUR]
233436	-2/+8°C	230	400	1795x700x(H)850	1411,68

## KLAPPKAANEGA KÜLMLAUD SALADETTA

- Korpus ja kamber valmistatud kõrgekvaliteedilisest roostevabast terasest
- Ventilatoriga võimendatud staatiline jahutus, tolmuksaitsefilter
- Isolatsioonimaterjali (C5H10) paksus: 35 mm
- Digitaalne ekraan, elektrooniline termostaat
- Jahutuskompressor EMBRACO
- Kompressor: EMT65HLR võimsusega 1/4 hj
- Automaatne kondensaadi ärajuhtimine
- Kliimaklass: 4
- Probleemideta töötamine, kui ümbritseva keskkonna temperatuur on kuni +43 °C



- Osa lauaplaadist on valmistatud polüetüleenist – toimib lõikelauana
- Elektrienergia keskmine kulu ööpäevas: 4,5 kWh
- Mugavalt haaratav profileeritud uksekäepide
- 4 plastist jalga

## KÜLMLAUD SALADETTA - 2 UKSEGA, KLAPPKAANEGA

- Komplektis 1 riiul 335x570 mm ukse kohta, lubatava koormusega umbes 15 kg iga riiuli kohta (kaalu ühtlase jaotamise korral)
- Üleval on avased anumate 2x GN 1/1 + 3x GN 1/6 (k)150 mm jaoks (toiduanumad ei kuulu komplekti)
- Külmutusagens: R134a (200 g)
- Kambri mõõtmed: 830x595x(k)500 mm
- Kambri mahutavus: 380 l
- Kaal: 72 kg

Kamber ja korpus roostevabast terasest

kood	vahemik	V	W	mm	hind [EUR]
232804	-2°/8°C	230	310	900x700x(H)888	640,23



232804

## KÜLMLAUD SALADETTA - 3 UKSEGA, KLAPPKAANEGA

- Komplektis 1 riiul 335x570 mm ukse kohta, lubatava koormusega umbes 15 kg iga riiuli kohta (kaalu ühtlase jaotamise korral)
- Üleval on avased anumate 4x GN 1/1 (k)150 mm jaoks (toiduanumad ei kuulu komplekti)
- Külmutusagens: R134a (260 g)
- Kambri mõõtmed: 1295x595x(k)500 mm
- Kambri mahutavus: 570 l
- Kaal: 90 kg

kood	vahemik	V	W	mm	hind [EUR]
232811	-2°/8°C	230	310	1365x700x(H)888	924,88



232811

## KLAASITUD KÜLMLAUD - 2 UKSEGA, KLAPPKAANEGA

- Ventilatoriga võimendatud jahutus
- Isolatsioonimaterjali (C5H10) paksus: 35 mm
- Kompressor: EMT65HLR võimsusega 1/4 hj
- Külmutusagens: R134a (200 g), kliimaklass: 4
- Osa lauaplaadist (890x350x(k)20 mm) on valmistatud polüetüleenist, toimib lõikelauana
- Üleval on avased anumate 2x GN 1/1 + 3x GN 1/6 (k)150 mm jaoks (toiduanumad ei kuulu komplekti)
- Komplektis 1 riiul 335x570 mm ukse kohta, lubatava koormusega umbes 15 kg iga riiuli kohta (kaalu ühtlase jaotamise korral)
- Kambri mõõtmed: 830x595x(k)500 mm
- Kambri mahutavus: 380 l
- Elektrienergia keskmine kulu ööpäevas: 4,5 kWh
- Kaal: 72 kg



kood	vahemik	V	W	mm	hind [EUR]
232743	-2/+8°C	230	310	900x700x(H)888	711,39



232743

## KÕRGENDUSEGA KÜLMLAUD SALADETTA

- Korpus ja kamber valmistatud kõrgekvaliteedilisest roostevabast terasest
- Ventilaatoriga võimendatud jahutus
- Isolatsioonimaterjali (C5H10) paksus: 35 mm
- Digitaalne ekraan, elektrooniline termostaat
- Jahutuskompressor EMBRACO
- Kompressor: EMT65HLR võimsusega 1/4 hj
- Komplektis 1 riul 335x570 mm ukse kohta,



- lubatava koormusega umbes 15 kg iga riuli kohta (kaalu ühtlase jaotamise korral)
- Elektrienergia keskmine kulu ööpäevas: 4,5 kWh
- Probleemideta töötamine, kui ümbritseva keskkonna temperatuur on kuni +43°C
- Mugavalt haaratav profiileeritud uksekäepide



232781

Kamber ja korpus  
roostevabast  
terasest



232798

## KÜLMLAUD SALADETTA - 2 UKSEGA, KLAASVITRIINIGA

- Külmutusagens: R134a (200 g), kliimaklass: 4
- Üleval on avased anumate 2x GN 1/1 + 3x GN 1/6 (k)150 mm jaoks (toiduanumad ei kuulu komplekti)
- Plastist lauaplaat: 900x135x(k)20 mm
- Kambri mõõtmed: 830x595x(k)500 mm
- Kambri mahutavus: 380 l
- Kaal: 72 kg

kood	vahemik	V	W	mm	hind (EUR)
232781	-2°/8°C	230	310	900x700x(H)1300	870,32

## KÜLMLAUD SALADETTA - 3 UKSEGA, KLAASVITRIINIGA

- Külmutusagens: R134a (260 g), kliimaklass: 4
- Üleval on avased anumate 4x GN 1/1 (k)150 mm jaoks (toiduanumad ei kuulu komplekti)
- Plastist lauaplaat: 1365x135x(k)20 mm
- Kambri mõõtmed: 1295x595x(k)500 mm
- Kambri mahutavus: 570 l
- Kaal: 90 kg

kood	vahemik	V	W	mm	hind (EUR)
232798	-2°/8°C	230	310	1365x700x(H)1300	1105,16



232880

Kamber ja korpus  
roostevabast  
terasest



232897

## KÜLMLAUD SALADETTA - UKSEGA, KÕRGENDIGA

- Külmutusagens: R134a (200 g), kliimaklass: 4
- Üleval on avased anumate 5x GN 1/6 (k)150 mm jaoks (toiduanumad ei kuulu komplekti)
- Kõrgendi mõõtmed: 900x265x(k)195 mm
- Kambri mõõtmed: 830x595x(k)500 mm
- Kambri mahutavus: 380 l
- Kaal: 68 kg

kood	vahemik	V	W	mm	hind (EUR)
232880	-2°/8°C	230	310	900x700x(H)1040	711,39

## KÜLMLAUD SALADETTA - 3 UKSEGA, KÕRGENDIGA

- Külmutusagens: R134a (260 g), kliimaklass: 4
- Üleval on avased anumate 8x GN 1/6 (k)150 mm jaoks (toiduanumad ei kuulu komplekti)
- Kõrgendi mõõtmed: 1365x250x(k)195 mm
- Kambri mõõtmed: 1295x595x(k)500 mm
- Kambri mahutavus: 570 l
- Kaal: 91 kg

kood	vahemik	V	W	mm	hind (EUR)
232897	-2°/8°C	230	310	1365x700x(H)1040	1067,20

## KÕRGENDUSEGA JA GRANIIDIST LAUAPLAADIGA KÜLMLAUD



- Korpus ja kamber valmistatud kõrgekvaliteedilisest roostevabast terasest
- Ventilaatoriga võimendatud staatiline jahutus
- Isolatsioonimaterjali (C5H10) paksus: 35 mm
- Digitaalne ekraan, elektrooniline termostaat
- Jahutuskompressor EMBRACO
- Kompressor: EMT65HLR võimsusega 1/4 hj
- Automaatne kondensaadi ärajuhtimine

- Kliimaklass: N
- Probleemideta töötamine, kui ümbritseva keskkonna temperatuur on kuni +43°C
- Mugavalt haaratav profileeritud uksekäepide
- 4 plastist jalga



232859

Kamber ja korpus  
roostevabast terasest



### KÕRGENDUSEGA JA GRANIIDIST LAUAPLAADIGA KÜLMLAUD

- Külmutusagens: R134a (200 g)
- Komplektis 1 riiul 335x570 mm ukse kohta, lubatava koormusega umbes 15 kg iga riiuli kohta (kaalu uhtlase jaotamise korral)
- Lauaplaadis on avased anumate 5x GN 1/6 (k)150 mm jaoks (toiduanumad ei kuulu komplekti)
- Kambri mõõtmed: 830x595x(k)500 mm
- Kambri mahutavus: 380 l
- Elektrienergia keskmine kulu ööpäevas: 4,5 kWh
- Kaal: 92 kg

kood	vahemik	V	W	mm	hind (EUR)
232859	-2°/8°C	230	310	900x700x(H)1100	<b>711,39</b>



232873

### KÕRGENDUSEGA JA GRANIIDIST LAUAPLAADIGA KÜLMLAUD - 3 UKSEGA

- Külmutusagens: R134a (260 g)
- Komplektis 1 riiul 335x570 mm ukse kohta, lubatava koormusega umbes 15 kg iga riiuli kohta (kaalu uhtlase jaotamise korral)
- Lauaplaadis on avased anumate 8x GN 1/6 (k)150 mm jaoks (toiduanumad ei kuulu komplekti)
- Kambri mõõtmed: 1295x595x(k)500 mm
- Kambri mahutavus: 570 l
- Elektrienergia keskmine kulu ööpäevas: 4,5 kWh
- Kaal: 170 kg

kood	vahemik	V	W	mm	hind (EUR)
232873	-2°/8°C	230	310	1365x700x(H)1120	<b>1114,65</b>





## GRANIIDIST LAUAPLAADIGA KÜLMLAUD PITSA JAOKS



- Välis- ja sisekorpus valmistatud kõrgekvaliteedilisest roostevabast terasest
- Digitaalne ekraan, elektrooniline termostaat
- Jahutuskompressor EMBRACO
- Kompressor: EMT65HLR võimsusega 1/4 hj
- Automaatne kondensaadi ärajuhtimine

- Kliimaklass: 4
- Probleemideta töötamine, kui ümbritseva keskkonna temperatuur on kuni +43 °C
- Mugavalt haaratavad profileeritud uksekäepidemed
- 4 jalga

Külmletid  
lk 288



232996

## KÜLMLAUD PITSA JAOKS - 2 UKSEGA

- Õhu sundtsirkulatsioon
- Isolatsioonimaterjali (C5H10) paksus: 60 mm
- Külmutusagens: R134a (350 g)
- Kliimaklass: 4
- Kamber 600x400 konteinerite jaoks, 7 paari juhikuid ukse kohta
- 7 mittejahutatavat sahtlit, mõõtmed 400x620x(k)65 mm
- Kambri mõõtmed: 980x670x(k)570 mm
- Kambri mahutavus: 485 l
- Elektrienergia keskmine kulu ööpäevas: 2 kWh
- Kaal: 350 kg
- Võimalus paigaldada külmlett 9x GN 1/3-(k)150 mm 232996

kood	vahemik	V	W	mm	hind [EUR]
232842	-2°/8°C	230	250	2020x800x(H)1110	1873,72



232842

Kamber ja korpus  
roostevabast terasest



## KÕRGENDIGA JA GRANIIDIST LAUAPLAADIGA KÜLMLAUD PITSA JAOKS, 3 UKSEGA

- Korpus ja kamber on valmistatud kõrgekvaliteedilisest roostevabast terasest (tagumine välissein galvaniseeritud terasest)
- Staatiline jahutus ventilaatoriga (kõrgend staatilise jahutusega)
- Külmutusagens: R134a (260 g)
- Kliimaklass: 4
- Jahutuskompressor EMBRACO
- GN 1/1 standardiga jahutuskambrid
- Kambri mahutavus: 570 l
- Jahutatav kõrgend 6x GN 1/4 jaoks, kõrgendi mõõtmed: 1400x335x(k)225 mm
- Ilesulguvad uksed

kood	vahemik	V	W	mm	hind [EUR]
232033	-2°/8°C	230	220+180	1405x700x(H)1285	1565,34



232033

## KÜLMLETID – KÕRGENDUSEGA

- Välis- ja sisekorpus valmistatud kõrgekvaliteedilisest terasest
- Vitriin karastatud klaasist
- Staatiline jahutus – jahutatakse sisemist vanni
- Isolatsioonimaterjali (C5H10) paksus: 40 mm
- Digitaalne ekraan, elektrooniline termostaat
- Temperatuuride vahemik: +2 °C kuni +8 °C
- Jahutuskompressor EMBRACO
- Kompressor: EMT45HLR võimsusega 1/5 hj
- Automaatne sulatamine
- Külmutusagens R134a



- Kliimaklass: 4
- Probleemideta töötamine, kui ümbritseva keskkonna temperatuur on kuni +32 °C ja suhteline õhuniiskus kuni 60%
- 4 plastist jalga



232965

4x GN 1/3



232903

5x GN 1/4



232972

6x GN 1/3



232910

7x GN 1/4



232989

7x GN 1/3



232927

8x GN 1/4



232996

9x GN 1/3

### KÜLMLETT GN 1/4 – KÕRGEND

- Kõrgend GN 1/4 – H 150 mm jaoks
- (GN toiduanumad ei kuulu komplekti)

kood	V	W	mm	hind [EUR]	
232903	5x GN 1/4	230	180	1205x335x(H)430	431,72
232910	7x GN 1/4	230	180	1505x335x(H)430	509,76
232927	9x GN 1/4	230	180	1805x335x(H)430	566,93

### KÜLMLETT GN 1/3 – KÕRGEND

- Kõrgend GN 1/3 – H 150 mm jaoks
- (GN toiduanumad ei kuulu komplekti)

kood	V	W	mm	hind [EUR]	
232965	4x GN 1/3	230	180	1205x395x(H)430	450,46
232972	6x GN 1/3	230	180	1405x395x(H)430	497,90
232989	7x GN 1/3	230	180	1605x395x(H)430	521,62
232996	9x GN 1/3	230	180	2006x395x(H)430	592,79

### JAHUTUSVITRIIN GN 1/3

- Roostevabast terasest kaas
- Pikendus GN 1/-3 (H)150 mm (gastronõud GN ei kuulu komplekti)

kood	V	W	hind [EUR]	
233948	4x GN1/3	230	180	456,17
233955	6x GN1/3	230	180	503,38
233979	7x GN1/3	230	180	550,62
233986	8x GN1/3	230	180	582,10
233993	9x GN1/3	230	180	613,57

**NEW!**



233948



233757

### KÜLMLETT SUSHI JAOKS

- Vitriinil kumer kahekordne klaas
- Ligipääs kambrile läbi kahekordse tagumise lükandukse või kumera esiklaasi
- Mahutavus: 5x GN 1/3
- Korpus valgeks värvitud roostevabast terasest
- Sisemine LED-valgustus riiulil
- Aurusti kambri ülaosas
- Digitaalne ekraan, elektrooniline termostaat
- Automaatse sulatusega õhu sundtsirkulatsioon
- Temperatuuride vahemik: 0-12 °C
- Külmutusagens: R600a
- Kliimaklass: 3
- Toiduanumad ei kuulu komplekti

kood	vahemik	V	W	mm	hind [EUR]
233757	3°/7°C	230	160	1307x450x(H)330	618,64



### LAUAPEALNE SÜGAVKÜLMLETT

- Kolmekordse klaasiga kaas on lihtsasti avatav
- Mahutavus: 8x GN 1/6 või 4x GN 1/3
- Korpus roostevabast terasest
- Digitaalne ekraan, elektrooniline termostaat
- Automaatse sulatamisega vahetu jahutuse süsteem
- Reguleeritava kõrgusega jalad
- Temperatuuride vahemik: -18 kuni -25 °C
- Külmutusagens: R600a
- Kliimaklass: 4
- Toiduanumad ei kuulu komplekti



kood	vahemik	V	W	mm	hind [EUR]
233689	-25°/-18°C	230	162	805x666x(H)305	848,73



233689



### LAUAPEALNE KÜLMLETT

- Kumera klaasiga kaas on lihtsasti avatav
- Mahutavus: 8x GN 1/6 või 4x GN 1/3
- Korpus roostevabast terasest
- Digitaalne ekraan, elektrooniline termostaat
- Automaatse sulatamisega vahetu jahutuse süsteem
- Reguleeritava kõrgusega jalad
- Temperatuuride vahemik: 0-12 °C
- Külmutusagens: R600a
- Kliimaklass: 4
- Toiduanumad ei kuulu komplekti



kood	vahemik	V	W	mm	hind [EUR]
233672	0°/12°C	230	105	767x612x(H)328	646,16



233672



233207

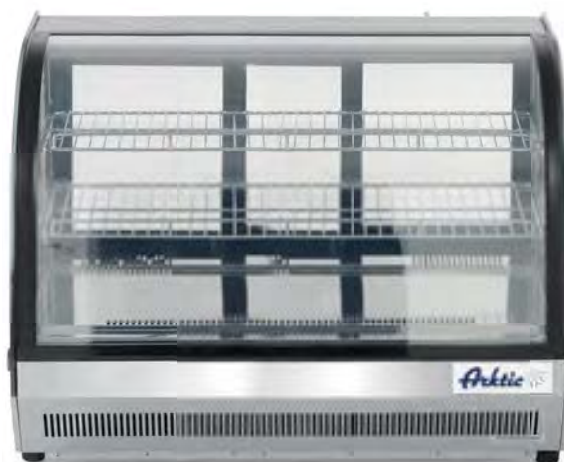

233214

### KÜLMLETT 110

- Konstruktsioon roostevabast terasest
- Vitriinil kahekordne turvaklaas
- Külgedel ühekordne turvaklaas
- Õhu sundtsirkulatsioon
- Isolatsioonimaterjali (EPS) paksus: 20 mm
- Digitaalne ekraan, elektrooniline termostaat
- Jahutuskompressor EMBRACO
- Kompressor: EMT2121U võimsusega 1/3 hj
- Automaatne kondensaadi ärajuhtimine
- Külmutusagens: R290
- Kliimaklass: 3
- Probleemideta töötamine, kui ümbritseva keskkonna temperatuur on kuni +25°C
- Kamber ülalt LED-valgustusega
- Komplektis riiulid 1x 630x230 mm + 1x 630x280 mm + põhi 630x260 mm
- Lubatava koormusega umbes 5 kg iga riiuli kohta (kaalu ühtlase jaotamise korral)
- Kambri mõõtmed: 640x410x(k)400 mm
- Kambri mahutavus: 110 l
- Elektrienergia keskmine kulu ööpäevas: 3,8 kWh
- Kaal 63 kg

kood	maht (l)	V	W	mm	hind (EUR)
233207	110	230	220	700x557x(H)670	663,95

### KÜLMLETT 130

- Konstruktsioon roostevabast terasest
- Vitriinil kahekordne turvaklaas
- Külgedel ühekordne turvaklaas
- Õhu sundtsirkulatsioon
- Isolatsioonimaterjali (EPS) paksus: 20 mm
- Digitaalne ekraan, elektrooniline termostaat
- Jahutuskompressor EMBRACO
- Kompressor: EMT2121U võimsusega 1/3 hj
- Automaatne kondensaadi ärajuhtimine
- Külmutusagens: R290
- Kliimaklass: 3
- Probleemideta töötamine, kui ümbritseva keskkonna temperatuur on kuni +25°C
- Kamber ülalt LED-valgustusega
- Komplektis riiulid 1x 830x230 mm + 1x 830x280 mm + põhi 830x260 mm
- Lubatava koormusega umbes 6,5 kg iga riiuli kohta (kaalu ühtlase jaotamise korral)
- Kambri mõõtmed: 830x410x(k)400 mm
- Kambri mahutavus: 130 l
- Elektrienergia keskmine kulu ööpäevas: 4,5 kWh
- Kaal 70 kg

kood	maht (l)	V	W	mm	hind (EUR)
233214	130	230	260	900x557x(H)670	782,55

Tagumised lükanduksed



Dünaamiline õhutsirkulatsioon



Elektrooniline temperatuuri reguleerimine





233702



233719

**LAUAPEALNE KÜLMLETT**

- Digitaalne ekraan ja temperatuuri reguleerimise paneel
- Automaatse sulatamisfunktsiooniga ventilaatoriga võimendatud jahutus
- Temperatuuride vahemik 0-12 °C
- Külmutusagens: R600a
- Kliimaklass: N
- Vitriinil kumer kahekordne klaas
- Taga kahekordne lükanduks
- Korpus roostevabast terasest
- Sisemine LED-valgustus riulil
- 2 reguleeritava kõrgusega kroomitud riulit



kood	maht (l)	V	W	mm	hind (EUR)
233702	120	230	160	686x568x(H)686	<b>713,53</b>
233719	160	230	160	850x568x(H)686	<b>791,57</b>

Õhu ärajuhtimine



Digitaalne ekraan

LED-valgustus



Reguleeritavad riulid



Taga lükanduks

## KÜLMLETID

- Digitaalne ekraan, elektrooniline termostaat
- Automaatse sulatusega õhu sundtsirkulatsioon
- Temperatuuride vahemik: 0–12 °C
- Külmutusagens: R600a
- Kliimaklass: N
- Vitriini kahekordne klaas, lihtsasti avatav uks

- Väline õhukanal kondensaadi ärajuhtimiseks ja klaasile tekkimise ärahoidmiseks
- Korpus värvitud roostevabast terasest
- Sisemine valgustus laes
- Valgest PVC-st pinnakattega, reguleeritava kõrgusega riiulid



233610



233627



233634

### LAUAPEALNE KÜLMLETT, 58 L

- 2 riiulit

kood	V	W	mm	hind [EUR]	
233610	valge	230	170	452x406x(H)816	<b>360,80</b>
233627	must	230	170	452x406x(H)816	<b>360,80</b>

### LAUAPEALNE KÜLMLETT, 68 L

- 3 riiulit

kood	V	W	mm	hind [EUR]	
233634	valge	230	170	452x406x(H)891	<b>370,76</b>
233238	must	230	170	452x406x(H)891	<b>408,95 NEW!</b>

JAHUTUSSEADMED

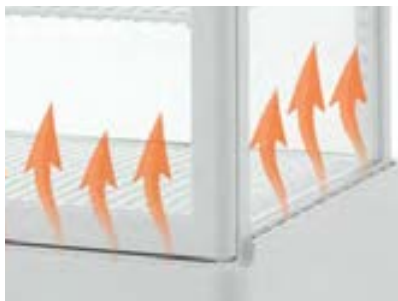

Väline õhukanal kondensaadi ärajuhtimiseks ja klaasile tekkimise ärahoidmiseks



Vitriinil kahekordne klaas, lihtsasti avatav uks



Digitaalne ekraan



Reguleeritavad jalad



Sisemine valgustus laes



LED-valgustus



233641



233658



233665

### LAUAPEALNE KÜLMLETT, 78 L

- 3 riiulit

kood	V	W	mm	hind [EUR]	
233641	valge	230	170	452x406x(H)966	<b>375,98</b>
233658	must	230	170	452x406x(H)966	<b>375,98</b>

### KÜLMLETT, 98 L

- 4 riiulit

kood	V	W	mm	hind [EUR]	
233665	valge	230	210	452x406x(H)1116	<b>410,13</b>
233269	must	230	210	452x406x(H)1116	<b>471,90 NEW!</b>

### KÜLMLETT, 280 L

- Vitriinil kahekordne klaas, lihtsasti avatav uks
- Väline õhukanal kondensaadi ärajuhtimiseks ja klaasile tekkimiseks ärahoidmiseks
- Korpus värvitud roostevabast terasest
- Sisemine valgustus laes
- 5 valgust PVC-st pinnakattega, reguleeritava kõrgusega terasest riiulit

kood	V	W	mm	hind [EUR]	
233696	valge	230	290	556x526x(H)1913	<b>1015,26</b>
233290	must	230	290	556x526x(H)1913	<b>1070,05 NEW!</b>



4 ratast, sealhulgas 2 piduritega  
(233696 ja 233290)



Vitriinil kahekordne  
klaas, lihtsasti avatav uks



233696

# NEW!



**Arctic**  
REFRIGERATION SINCE 1952



233825



233832

## ÜMAR KÜLMVITRIIN 100 L

- Roostevabast terasest korpus, karastatud topeltklaas
- Lihtne juurdepääs vitriini sisse isesulgivate uste kaudu
- Automaatse sulatamisega sundõhuringlus, kompressor asub kambri all
- 3 reguleeritavat klaasriiulit
- LED-valgustus mõlemal küljel
- 3 ratast, 1 rattal on pidurid
- Elektrooniline termostaat ja digitaalne lülitiga ekraan
- Temperatuurivahemik: 2/8 °C
- Kliimaklass: 6
- Külmutusaine: R600a

kood	maht (l)	V	W	mm	hind (EUR)
233825	100	230	210	ø480x(H)1030	<b>818,20</b>

## ÜMAR KÜLMVITRIIN 360 L

- Roostevabast terasest korpus, karastatud topeltklaas
- Lihtne juurdepääs vitriini sisse isesulgivate uste kaudu
- Automaatse sulatamisega sundõhuringlus, kompressor asub kambri all
- 3 reguleeritavat klaasriiulit
- LED-valgustus mõlemal küljel
- 5 ratast, 2 rattal on pidurid
- Elektrooniline termostaat ja digitaalne lülitiga ekraan
- Temperatuurivahemik: 2/8 °C
- Kliimaklass: 4
- Külmutusaine: R600a

kood	maht (l)	V	W	mm	hind (EUR)
233832	360	230	460	ø680x(H)1750	<b>1942,10</b>



233276

## KÜLMVITRIIN

- Roostevabast terasest korpus, kolmekordne klaas
- Isesulguvad uksed
- Automaatse sulatamisega sundõhuringlus, kompressor asub kambri all
- 3 reguleeritavat kroomriiulit
- Ere LED-valgustus 4 postil
- 4 ratast, 2 rattal on pidurid
- Digitaalne termostaat ja ekraaniga lüliti
- Temperatuurivahemik: 2/6 °C
- Kliimaklass: 4
- Külmutusaine: R290

kood	maht (l)	V	W	mm	hind (EUR)
233276	400	230	495	650x650x(H)1908	<b>1857,10</b>
233283	550	230	500	850x650x(H)1908	<b>2565,43</b>



**NEW!**

233306

**KÜLMVITRIIN KOLME RIULIGA**

- Varustatud kolme reguleeritava kaldus klaasriiuliga

kood	maht (l)	V	W	mm	hind (EUR)
233306	300	230	480	650x805x(H)1445	<b>1573,77</b>
233443	500	230	490	900x805x(H)1445	<b>1731,17</b>
233320	650	230	490	1200x805x(H)1445	<b>2203,38</b>



233337

**KÜLMVITRIIN KAHE RIULIGA**

- Varustatud kahe reguleeritava klaasriiuliga

kood	maht (l)	V	W	mm	hind (EUR)
233337	300	230	480	915x675x(H)1210	<b>2108,95</b>
233450	410	230	490	1215x675x(H)1210	<b>2408,02</b>
233375	510	230	490	1515x675x(H)1210	<b>2738,57</b>
233467	610	230	500	1815x675x(H)1210	<b>3462,65</b>

**NEW!****KÜLMUTUSVITRIIN 320 L**

- Korpus valmistatud roostevabast terasest ja karastatud turvaklaasist
- Sundjahutus automaatse sulatamisega, kompressor asub kambri all
- 3 riiulit
- Liugused on kergesti eemaldatavad
- LED-valgustid on paiknevad iga riiuli kohal ja all
- Komplekti kuulub 4 ratast, 2 rattal on pidurit
- Digitaalne termostaat ja ekraan
- Ümbritseva keskkonna maksimaalne temperatuur: +28 °C
- Külmutusaine: R290



kood	vahemik	V	W	mm	hind (EUR)
233252	0/12 °C	230	1300	920x847x(H)1465	<b>2297,83</b>



233252

## BAARIKÜLMIK

- Terasest korpus, kambrisisu ekstrudeeritud alumiiniumist, karastatud klaasist plastikraamiga ja lukuga uks
- Staatiline jahutus ventilaatoriga, automaatne sulatamine, generaator paikneb kaambri all
- Kaamera on varustatud LED-valgustusega

**Arctic**   
REFRIGERATION SINCE 1952

**NEW!**

**Cr**  
chrome plates

- Digitaalne ekraan, elektrooniline termostaat
- 4 reguleeritavat libisemiskindlat jalga
- Külmutusaine: R600a



**KÜLMKAPP, 1-UKSELINE, 118 L**

- 1-ukseline, kahe kroomitud riiuliga

233900

kood	vahemik	V	W	mm	hind (EUR)
233900	2°/10°C	230	150	500x500x(H)900	424,68



**KÜLMKAPP, LIUGUSTEGA 228 L**

- 2-ukseline, liugused, nelja kroomitud riiuliga

233917

kood	vahemik	V	W	mm	hind (EUR)
233917	2°/10°C	230	220	900x500x(H)900	544,32



**KÜLMKAPP, 1-UKSELINE, 293 L**

- 1-ukseline, viie kroomitud riiuliga

233924

kood	vahemik	V	W	mm	hind (EUR)
233924	2°/10°C	230	240	600x515x(H)1820	802,47



**KÜLMKAPP, 2-UKSELINE, 458 L**

- 2-ukseline, kümne kroomitud riiuliga

233931

kood	vahemik	V	W	mm	hind (EUR)
233931	2°/10°C	230	300	900x515x(H)1820	1195,98



## VEINIKAPP DUAL ZONE

- Kaks jahutustsooni, võimalik erinevate temperatuuride seadistamine
- Must korpus, klaasist uks on varustatud roostevabast terasest kaepidemega
- Isesulguvad lukuga ukсед
- Staatileine jahutus ventilaatoriga, automaatne sulatamine, generaator paikneb kulmiku tagaküljel

**NEW!**



- Puitriiulid
- LED-valgustus kambri ulaosas
- Digitaalne ekraan, elektrooniline termostaat. Temperatuur Celsiuse skaalal, võimalik moota Fahrenheitides
- 4 reguleeritavat libisemiskindlat jalga
- Kliimaklass: N
- Kulmutusaine: R600a



### KAKS JAHUTUSTSOONI

- võimalik hoiustada samaaegselt valget ja punast veini nende õigetel temperatuuridel



### Riulid PÖÖGIST - vastupidavad temperatuuridele kapi sees



### VÕTMELUKK Ohutus ja kontroll

## ERINEVATE VEINIDE HOIUSTAMISTEAVE

temperatuur	veini tüüp
18°C	Bordeaux, Cabernet Sauvignon, Shiraz
16°C	Rioja, Pinot Noir
15°C	Chianti, Zinfandel
14°C	Chinon, Porto, Madeira
10°C	Chardonnay, Sauternes
9°C	Sauvignon Blanc
6°C	Champagne Non Vintage, Prosecco, Cava, Asti



233221

### VEINIKAPP 155 L

- Mahutab 44 veinipudelit
- Komplekti kuulub 5 puitriiulit

kood	vahemik	V	W	mm	hind (EUR)
233221	4/20°C	230	130	596x654x(H)855	723,77



233245

### VEINIKAPP 420 L

- Mahutab 166 veinipudelit
- Komplekti kuulub 15 puitriiulit

kood	vahemik	V	W	mm	hind (EUR)
233245	4°/20°C	230	185	595x720x(H)1820	975,62



233788



233795

### KÜLMKAPP, 1-UKSELINE, 360 L

- Komplekti kuulub 4 reguleeritavat PVC-kattega riiulit
- Isesulguvad ukсед
- Külmutusaine: R600a

kood	vahemik	V	W	mm	hind [EUR]
233788	2/10°C	230	240	620x669x(H)1965	<b>588,38</b>

### KÜLMKAPP, 2-UKSELINE, 750 L

- Komplekti kuulub 8 reguleeritavat PVC-kattega riiulit
- Kahe isesulguva uksega
- Külmutusaine: R290

kood	vahemik	V	W	mm	hind [EUR]
233795	2/10°C	230	410	1120x595x(H)1965	<b>1007,10</b>

Graafiline paneel  
taustvalgustusega



LED-valgustus  
kambris



Reguleeritavad  
riiulid

4 ratast,  
2 piduritega



## KÜLMKAPP 90 L

- Sisekate valmistatud vastupidavast polüstüreenist (HIPS) ja polüpropüleenist Väliskate valmistatud värvitud terasest
- Uksed on varustatud kolmekordse klaasi ja küttekehaga, mis ennetab udusust
- Automaatse sulatamisega sundõhuringlus, kompressor asub kambri all
- 3 reguleeritavat PVC-riiulit
- LED-valgustus külmutuskambri ülaosas
- Digitaalne termostaat ja ekraan
- Kliimaklass: 4
- Külmutusaine: R290

kood	vahemik	V	W	mm	hind [EUR]
233412	-18/-14 °C	230	230	620x575x(H)712	676,53



## LAUAPEALNE SÜGAVKÜLMLETT

- Kolmekordse klaasiga kaas on lihtsasti avatav
- Mahutavus: 8x GN 1/6 või 4x GN 1/3
- Korpus roostevabast terasest
- Digitaalne ekraan, elektrooniline termostaat
- Automaatse sulatamisega vahetu jahutuse süsteem
- Reguleeritava kõrgusega jalad
- Temperatuuride vahemik: -18 kuni -25 °C
- Külmutusagens: R600a
- Kliimaklass: 4
- Toiduanumad ei kuulu komplekti



kood	vahemik	V	W	mm	hind [EUR]
233689	-25°/-18 °C	230	162	805x666x(H)305	848,73

**NEW!**



233412



233689

LED-valgustus  
kambris, kaanel

Kaas valmistatud VCM-materjalist,  
võtmega lukustatav



233856

2 ratast, 2 reguleeritava  
kõrgusega jalga

Digitaalne  
ekraan

Mehaaniline  
juhtpaneel



**NEW!**



## SÜGAVKÜLMKAST

- Alumiiniumist korpus
- Isesulguv kaas
- Automaatse sulatamisega jahutussüsteem, kompressor asub kambri all
- Isolatsioonimaterjali paksus: 70 mm
- Kambris LED-valgustus
- Digitaalne temperatuurinäidik, manuaalne kontrollerr
- 2 ratast, 2 reguleeritava kõrgusega jalga
- Temperatuurivahemik: -26/-18 °C
- Kliimaklass: SN-T
- Külmutusaine: R600a

kood	maht [l]	V	W	mm	hind [EUR]
233856	190	230	85	953x607x(H)840	314,50
233863	282	230	95	1116x686x(H)840	377,47
233870	354	230	95	1275x785x(H)840	503,38
233887	446	230	100	1538x785x(H)840	629,32
233894	503	230	115	1655x785x(H)840	723,77

## KÜLM- JA SÜGAVKÜLMKAPID BUDGET LINE VÄRVIKUD TERASEST KORPUSEGA



- Terasest korpus värvitud valge pulbervärviga
- Ilma ventilaatorita staatiline jahutus (ainult mudelitel 232613 ja 232651 jahutus ventilaatori abil)
- Tagumine välissein ja põhi tsingitud terasest
- Sisemine vooderdus ABS-plastist
- Töötab probleemideta, kui ümbritseva keskkonna temperatuur on kuni +33 °C ja õhuniiskus kuni 60%
- Külmutusagens: R 134a
- Ukse käelisuse vahetamise võimalus
- Uks on varustatud sisseehitatud lukuga



232569  
232576

232613  
232620

232651

### KÜLMKAPID BUDGET LINE VÄRVIKUD TERASEST KORPUSEGA

- Temperatuuride vahemik: +2/+8 °C

kood	l	välised mõõtmised (mm)	sisemised mõõtmised (mm)	riiulid (mm)	isolatsioon (mm)	V	W	kg	hind (EUR)
232569	130	600x585x(H)855	510x485x(H)620	2x 500x415, 1x 500x211	40	230	100	44	<b>374,16</b>
232613	350	600x585x(H)1850	480x450x(H)1580	3x 500x415, 1x 500x211	45	230	130	69	<b>595,08</b>
232651	570	775x650x(H)1885	630x530x(H)1650	3x 650x480, 1x 650x290	60	230	130	90	<b>766,24</b>

### SÜGAVKÜLMKAPID BUDGET LINE VÄRVIKUD TERASEST KORPUSEGA

- Temperatuuride vahemik: -18 °C/-22 °C

kood	l	välised mõõtmised (mm)	sisemised mõõtmised (mm)	riiulid (mm)	isolatsioon (mm)	V	W	kg	hind (EUR)
232576	120	600x585x(H)855	510x485x(H)620	2x 500x415	60	230	105	45	<b>417,95</b>
232620	340	600x585x(H)1850	480x450x(H)1580	полки 6x 480x400 на расст. 210	60	230	150	74	<b>696,58</b>
232668	555	775x650x(H)1885	630x530x(H)1650	полки 6x 650x500 на расст. 210	60	230	300	94	<b>887,65</b>



## KÜLM- JA SÜGAVKÜLMKAPID BUDGET LINE ROOSTEVABAST TERASEST KORPUSEGA



- Korpused on valmistatud täielikult roostevabast terasest
- Ilma ventilaatorita staatiline jahutus (ainult mudelitel 232637 ja 232675 jahutus ventilaatori abil)
- Tagumine välissein ja põhi tsiingitud terasest
- Sisemine vooderdis ABS-plastist
- Töötavad probleemideta, kui ümbritseva keskkonna temperatuur on kuni +33 °C ja õhuniiskus 60%
- Külmutusagens: R 134a
- Ukse käelisuse vahetamise võimalus
- Uks on varustatud sisseehitatud lukuga



232583  
232590

232637  
232644

232675

## KÜLMKAPID BUDGET LINE ROOSTEVABAST TERASEST KORPUSEGA

- Temperatuuride vahemik: +2/+8 °C

kood	l	välised mõõtmed (mm)	sisemised mõõtmed (mm)	riiulid (mm)	isolatsioon (mm)	V	W	kg	hind (EUR)
232583	130	600x585x(H)855	510x485x(H)620	2x 500x415, 1x 500x211	40	230	100	44	<b>437,85</b>
232637	350	600x585x(H)1850	480x450x(H)1580	3x 500x415, 1x 500x211	45	230	130	69	<b>662,75</b>
232675	570	775x650x(H)1885	630x530x(H)1650	3x 650x480, 1x 650x290	60	230	130	90	<b>859,78</b>

## SÜGAVKÜLMKAPID BUDGET LINE ROOSTEVABAST TERASEST KORPUSEGA

- Temperatuuride vahemik: -18 °C/-22 °C

kood	l	välised mõõtmed (mm)	sisemised mõõtmed (mm)	riiulid (mm)	isolatsioon (mm)	V	W	kg	hind (EUR)
232590	120	600x585x(H)855	510x485x(H)620	2x 500x415	60	230	105	45	<b>467,71</b>
232644	340	600x585x(H)1850	480x450x(H)1580	полки 6x 480x400 на расст. 210	60	230	150	74	<b>776,19</b>
232682	555	775x650x(H)1885	630x530x(H)1650	полки 6x 650x500 на расст. 210	60	230	300	94	<b>975,21</b>

## KIIRKÜLMUTID

- Mõeldud valmis roogade kiire jahutamise või külmutamise jaoks
- Korpus ja kamber valmistatud kõrge kvaliteedilisest roostevabast terasest
- Ümardatud nurkadega kamber lihtsustab puhastamist
- Juhikutega kamber GN 1/1 ja küpsetusplaatide 600x400 mm jaoks
- Polüuretaani kiht paksusega 60 mm garanteerib termoisolatsiooni kõrge taseme
- Lahtivõetav ülemine kaas
- Magnetsulguritega isesulguvad uksed
- Elektrooniline juht- ja andmete kontrollimise paneel

### Kiirjahutus alates +90 °C kuni +3 °C

See protsess võimaldab alandada valmistatud toitude temperatuuri ohutuks säilitamiseks tasemele +3 °C lühikese aja jooksul, vastates süsteemi HACCP nõuetele.

Vastav jahutamise kiirus võimaldab vähendada ohtlikus temperatuuride vahemikus (+65 °C kuni +10 °C) kiiresti paljunevate bakterite kogust. Tänu kiirele jahutamisele säilitavad toiduained oma kvaliteedi, värvuse ja lõhna, samuti pikeneb nende säilivusaeg.

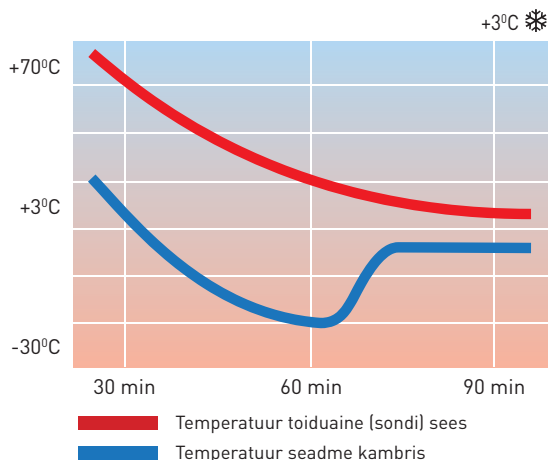

232163

### KIIRKÜLMUTI 3X GN 1/1

- Kambrī mahutavus: 3x GN 1/1 või 3 küpsetusplaati 600x400 mm
- Kambrī sisemised mõõtmed: 610x410x280 mm
- 3 paari juhikuid, vahemaa juhikute vahel 70 mm
- Tootlikkus jahutamisel kuni +3 °C: 14 kg
- Tootlikkus külmutamisel kuni -18 °C: 11 kg
- Kaal: 50 kg

kood	V	W	mm	hind (EUR)
232163	230	1150	750x740x(H)720/750	1613,43



- Komplektis temperatuurisond
- Õhu sundtsirkulatsiooni süsteem
- Töötab probleemideta, kui ümbritseva keskkonna temperatuur on kuni +43 °C ja suhteline õhuniiskus kuni 65%
- Külmutusagens R404A/R507
- Võimalus jahutada alates +70 °C kuni +3 °C (90 min), alates +70 °C kuni -18 °C (240 min) või teatud aja jooksul ilma lõplikku temperatuuri määramata
- Roostevabast terasest, reguleeritava kõrgusega jalad

### Kiirkülmutus +90 °C kuni -18 °C

Tänu võimsale jahutussüsteemile ja kambrisse temperatuuril -40 °C sissepuhutavale külmale õhule alaneb temperatuur toiduainete keskmises kiiresti kuni -18 °C-ni.

See hoiab ära suurte jääkristallide tekke, mis kahjustavad toiduainete sisestruktuuri.

Kiire külmutamise tulemusel moodustub suur kogus väikeseid kristalle, mis võimaldab toiduainete algseid toiteomadusi säilitada ja pikendada nende säilivusaega.

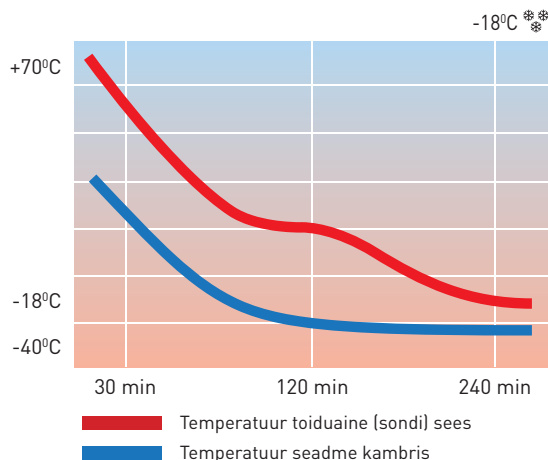

232170

### KIIRKÜLMUTI 5X GN 1/1

- Kambrī mahutavus: 5x GN 1/1 või 5 küpsetusplaati 600x400 mm
- Kambrī sisemised mõõtmed: 610x410x(k)410 mm
- 15 paari juhikuid, vahemaa juhikute vahel 70 mm
- Tootlikkus jahutamisel kuni +3 °C: 20 kg
- Tootlikkus külmutamisel kuni -18 °C: 15 kg
- Kaal: 71 kg

kood	V	W	mm	hind (EUR)
232170	230	1420	750x740x(H)850/880	1819,23







232194

Kamber ja korpus  
roostevabast  
terasest



232187

### KIIRKÜLMUTI 7X GN 1/1

- Kambri mahutavus: 7x GN 1/1 või 7 küpsetusplaat 600x400 mm
- Kambri sisemised mõõtmed: 610x410x760 mm
- 7 paari juhikuid, vahemaa juhikute vahel 105 mm
- Tootlikkus jahutamisel kuni +3 °C: 25 kg
- Tootlikkus külmutamisel kuni -18 °C: 20 kg
- Kaal: 90 kg

koode	V	W	mm	hind (EUR)
232194	230	1490	750x740x(H)1260/1290	2230,82

### KIIRKÜLMUTI 10X GN 1/1

- Kambri mahutavus: 10x GN 1/1 või 10 küpsetusplaat 600x400 mm
- Kambri sisemised mõõtmed: 610x410x760 mm
- 10 paari juhikuid, vahemaa juhikute vahel 70 mm
- Tootlikkus jahutamisel kuni +3 °C: 25 kg
- Tootlikkus külmutamisel kuni -18 °C: 20 kg
- Kaal: 90 kg

koode	V	W	mm	hind (EUR)
232187	230	1490	750x740x(H)1260/1290	2498,35



232491

Kamber ja korpus  
roostevabast  
terasest



232507

### KIIRKÜLMUTI 15X GN 1/1

- Kambri mahutavus: 15x GN 1/1 või 15 küpsetusplaat 600x400 mm
- Kambri sisemised mõõtmed: 610x410x(k)1120 mm
- 15 paari juhikuid, vahemaa juhikute vahel 70 mm
- Tootlikkus jahutamisel kuni +3 °C: 45 kg
- Tootlikkus külmutamisel kuni -18 °C: 35 kg
- Kaal: 120 kg

koode	V	W	mm	hind (EUR)
232491	400	1820	750x740x(H)1850	6408,46

### KIIRKÜLMUTI 20X GN 1/1

- Kambri mahutavus: 20x GN 1/1 või 20 küpsetusplaat 600x400 mm
- Kambri sisemised mõõtmed: 610x410x(k)1360 mm
- 20 paari juhikuid, vahemaa juhikute vahel 70 mm
- Tootlikkus jahutamisel kuni +3 °C: 50 kg
- Tootlikkus külmutamisel kuni -18 °C: 40 kg
- Kaal: 150 kg

koode	V	W	mm	hind (EUR)
232507	400	2040	750x740x(H)2080	7849,02



**KANDIK KONDIITRITOODETELE**



kood	mm	hind [EUR]
808511	600x400x(H)20	<b>9,01</b>
808504	400x300x(H)20	<b>6,83</b>
808467	300x200x(H)20	<b>5,13</b>



**KANDIK KONDIITRITOODETELE**



kood	mm	hind [EUR]
808573	600x400x(H)20	<b>13,76</b>
808566	400x300x(H)20	<b>9,49</b>
808559	300x200x(H)20	<b>7,57</b>



808542

**KONDIITRITOODETE KANDIK - MUST**

kood	mm	hind [EUR]
808542	600x400x(H)20	<b>16,62</b>
808535	400x300x(H)20	<b>11,48</b>
808528	300x200x(H)20	<b>9,15</b>



568200

**ANUM LIHA JAOKS**

- Valmistatud mustast melamiinist

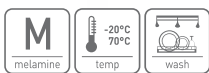

kood	mm	hind [EUR]
568101	290x160x(H)35	<b>8,92</b>
568200	350x250x(H)40	<b>17,78</b>
568309	420x280x(H)60	<b>23,15</b>



568507

**ANUM LIHA JAOKS**

- Valmistatud mustast melamiinist

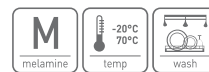

kood	mm	hind [EUR]
568408	290x160x(H)60	<b>11,23</b>
568507	300x190x(H)80	<b>15,89</b>



568804

**ANUM LIHA JAOKS**

- Valmistatud mustast melamiinist

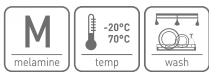

kood	mm	hind [EUR]
568804	280x210x(H)60	<b>18,51</b>



569108

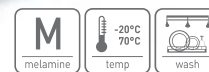

**KANDIK KÜLMLETTIDE JAOKS**

- Valmistatud mustast melamiinist

kood	mm	hind [EUR]
569009	270x210x(H)17	<b>8,92</b>
569016	300x150x(H)17	<b>8,30</b>
569108	300x190x(H)17	<b>9,00</b>
569207	350x240x(H)17	<b>13,17</b>



407202

### KANDIK KÜLMLETTIDE JAOKS

- Jalgadega



kood	mm	hind [EUR]
407202	240x170	7,14



407400

### KANDIK KÜLMLETTIDE JAOKS



kood	mm	hind [EUR]
407400	345x245	17,62



408308

### KANDIK KÜLMLETTIDE JAOKS



kood	mm	hind [EUR]
408308	310x230	8,80



508305

### ANUM LIHA JAOKS



kood	mm	hind [EUR]
508107	260x200x(H)48	15,41
508206	310x240x(H)48	18,74
508305	360x275x(H)52	24,51



429419

### ALUS VÕILEIBADE JAOKS

- Mahutavus: 7 võileiba



kood	mm	hind [EUR]
429419	475x105x(H)60	9,95



808269

### ALUS VÕILEIBADE JAOKS- PERFOREERITUD



kood	mm	hind [EUR]
808269	580x170x(H)40	20,52

# KÄRUD KANDIKUTE, KÜPSETUSPLAATIDE JA TOIDUANUMATE JAOKS



15x GN 1/1

15x 600x400

7x GN 1/1

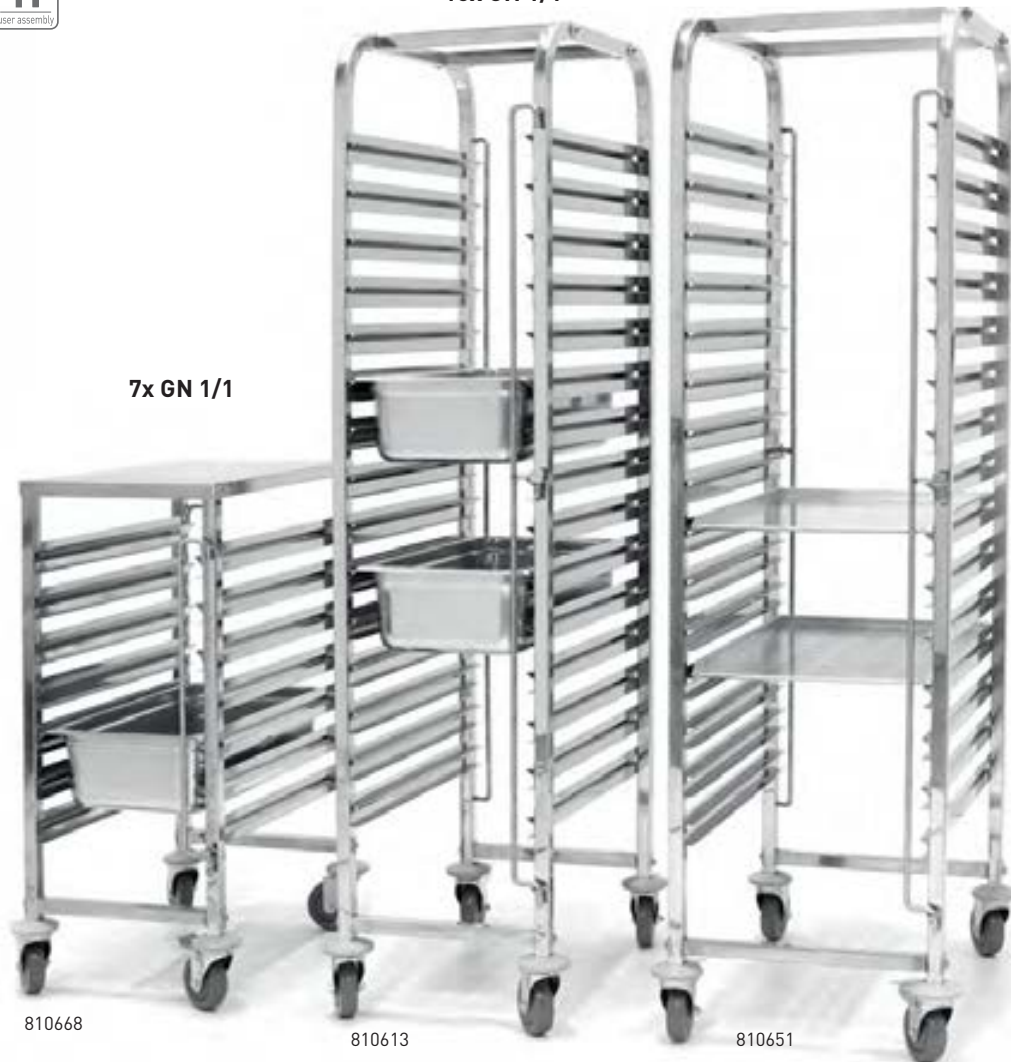

810668

810613

810651



## KANDIKUKÄRU - 7X GN 1/1

- 7 küpsetusplaadi GN 1/1 jaoks
- Tööpinnaga 530x325 mm
- Kahepoolne stopper toiduanumate mitte maha kukkumiseks
- 4 pöörlevat ratast, millest 2 koos piduriga

## KANDIKUKÄRU - 15X GN 1/1

- 15 küpsetusplaadi GN 1/1 jaoks
- Vahemaa tasandite vahel 80 mm
- Kahepoolne stopper toiduanumate mitte maha kukkumiseks
- 4 pöörlevat ratast, millest 2 koos piduriga

## KÄRU KÜPSETUSPLAATIDE JAOKS 15X 600X400

- 15 küpsetusplaadi jaoks 600x400 mm
- Vahemaa tasandite vahel 80 mm
- Kahepoolne stopper toiduanumate mitte maha kukkumiseks
- 4 pöörlevat ratast, millest 2 koos piduriga

kood	mm	hind [EUR]
810668	380x550x(H)925	134,83

kood	mm	hind [EUR]
810613	615x450x(H)1695	172,93

kood	mm	hind [EUR]
810651	690x515x(H)1695	189,53



30x GN 1/1

810576

### KANDIKUKÄRU - KAHEKORDNE 30X GN 1/1

- 30 anuma GN 1/1 jaoks
- Vahemaa tasandite vahel 80 mm
- Kahepoolset kaitsega anumate väljakukkumise vastu
- Varustatud 4 pöörleva rattaga, 2 piduritega

kood	mm	hind [EUR]
810576	740x550x(H)1730	246,89



15x GN 1/1

810606

Mugavamaks hoiustamiseks  
käivad kärud kokku



### KANDIKUKÄRU - 15X GN 1/1

- Mugavamaks hoiustamiseks käivad kärud kokku
- 15 küpsetusplaadi GN 1/1 jaoks - vahemaa tasandite vahel 80 mm
- Kahepoolne stopper toiduanumate mitte maha kukkumiseks
- 4 pöörlevat rattast, millest 2 koos piduriga
- Iseseisvaks kokkupanekuks

kood	mm	hind [EUR]
810606	380x550x (H)1700	191,49



12x GN 1/1

810569

### KANDIKUKÄRU - KAHEKORDNE 12X GN 1/1

- 12 anuma GN 1/1 jaoks - vahemaa tasandite vahel 80 mm
- Kahepoolset kaitsega anumate väljakukkumise vastu
- Varustatud 4 pöörleva rattaga, 2 piduritega

kood	mm	hind [EUR]
810569	740x550x(H)940	157,59



810002

810101

### SERVEERIMISKÄRU - 2 RIIULIGA

- Valmistatud roostevabast terasest
- 2 altpoolt heli isoleerivast materjalist riiulit
- Maksimaalne koormus riiuli kohta - 75 kg
- 4 pöörlevat ratast, 2 pidurit
- Ümardatud serv
- Vahemaa riiulite vahel 550 mm

kood	lauaplaadi mõõtmed (mm)	mm	hind (EUR)
810002	830x510	910x590x(H)950	<b>80,41</b>

### SERVEERIMISKÄRU - 3 RIIULIGA

- Valmistatud roostevabast terasest
- 3 altpoolt heli isoleerivast materjalist riiulit
- Maksimaalne koormus riiuli kohta 75 kg
- 4 pöörlevat ratast, 2 pidurit
- Ümardatud serv
- Vahemaa riiulite vahel 295 mm

kood	lauaplaadi mõõtmed (mm)	mm	hind (EUR)
810101	830x510	910x590x(H)950	<b>97,02</b>



810118



4 pöörlevat ratast, 2 pidurit



Altpoolt heli isoleerivast materjalist riiulit



810125

### SERVEERIMISKÄRU - 4 RIIULIGA

- Valmistatud roostevabast terasest
- 4 altpoolt heli isoleerivast materjalist riiulit
- Maksimaalne koormus riiuli kohta - 40 kg
- 4 pöörlevat ratast, 2 pidurit
- Ümardatud serv
- Vahemaa riiulite vahel 267 mm

kood	mm	hind (EUR)
810118	910x590x(H)1260	<b>120,82</b>

### SERVEERIMISKÄRU - 5 RIIULIGA

- Valmistatud roostevabast terasest
- 5 altpoolt heli isoleerivast materjalist riiulit
- Maksimaalne koormus riiuli kohta - 40 kg
- 4 pöörlevat ratast, 2 pidurit
- Ümardatud serv
- Vahemaa riiulite vahel 267 mm

kood	mm	hind (EUR)
810125	910x590x(H)1560	<b>145,33</b>



## RIIULID

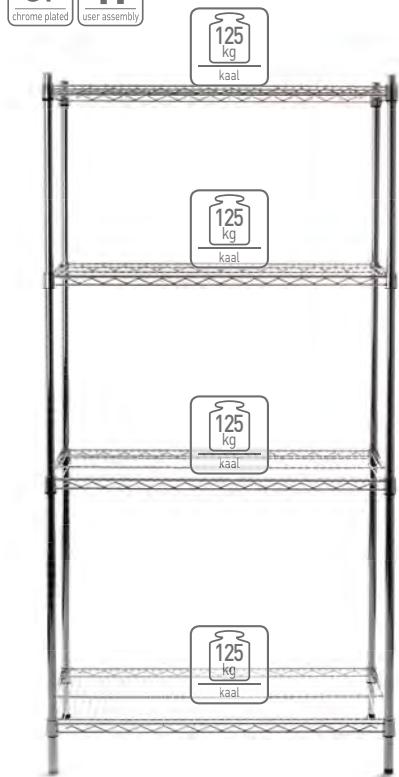

812259

**NEW!**

### KOKKUPANDAV RIIUL - 4 RIIULIT

- 4 reguleeritavat riiulit
- Ühe riiuli kandevõime 125 kg
- Reguleeritava kõrgusega jalad
- Kroomitud

kood	mm	hind (EUR)
812259	455x910x(H)1830	76,80

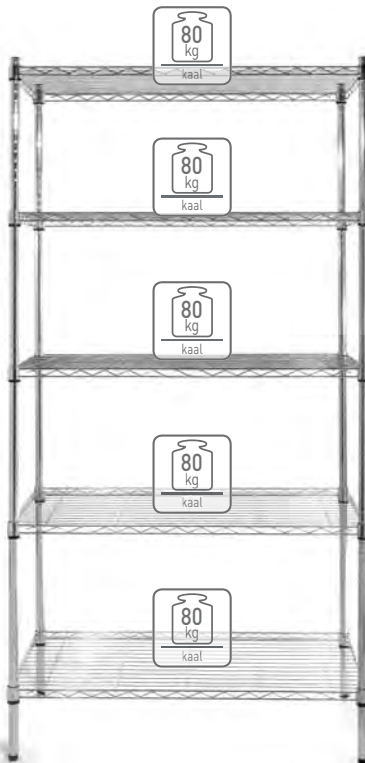

812204

### KOKKUPANDAV RIIUL - 5 RIIULIGA

- 5 reguleeritavat riiulit
- Koormus ühe riiuli kohta 80 kg
- Reguleeritava kõrgusega jalad
- Kroomitud

kood	mm	hind (EUR)
812204	910x455x(H)1830	69,16

## Kokkupanemisujuhendid



### ANUM NÕUDE JAKS

- Hall, käepidemetega
- Mustade nõude kogumiseks



kood	mm	hind (EUR)
552001	555x410x(H)130	7,35



552001

### SERVEERIMISKÄRU 3 RIIULIGA - POLÜPROPÜLEEN

- Väga mugav mobiilse töökohana, inventaari hoidmiseks ning transpordiks
- Sujuv liikumine mööda kõvasid pindasid, lifte ja ukseavasid
- Ülemine riiul paikneb ergonomilisel kõrgusel ja on mugavaks tööpiirkonnaks
- Maksimaalne koormus riiuli kohta 50 kg
- 4 pöörlevat ratast, 2 pidurit
- Ümardatud serv
- Vahemaa riiulite vahel - 340 mm



kood	lauaplaadi mõõtmed (mm)	mm	hind (EUR)
810200	615x400	800x410x(H)950	82,30



810200

## KOKKUPANDAV ALUMIINIUMIST RIIUL

- Võimalus paigutada anumaid GN 1/1 riiulite asemel vahetult riiuli põiktugedele
- Raam valmistatud anodeeritud alumiiniumist
- Riiulid polüpropüleenist – võib pesta nõudepesumasinas
- Võimalus laiendada ja moodustada nurgariiuleid
- Maksimaalne koormus ühe riiuli kohta 150 kg



### KOKKUPANDAV ALUMIINIUMIST RIIUL ANUMATE GN 1/1 JAOKS

kood	mm	hind (EUR)
812266	1120x355x(H)1685	190,79
812372	konks laiendamiseks	3,31

812266

Võimalus laiendada ja moodustada nurgariiuleid



Võimalus paigutada anumaid GN 1/1 vahetult riiuli põiktugedele



Polüpropüleenist riiulid, mida võib pesta nõudepesumasinas





## RIIULID



- Raam valmistatud anodeeritud alumiiniumist
- Riiulid polüpropüleenist – võib pesta nõudepesumasinas
- Võimalus laiendada ja moodustada nurgariiuleid
- Maksimaalne koormus ühe riiuli kohta 150 kg



812280

Konks konstruktsiooni laiendamiseks



Võimalus laiendada ja moodustada nurgariiuleid



Polüpropüleenist riiulid, mida võib pesta nõudepesumasinas



812273

### KOKKUPANDAV ALUMIINIUMIST RIIUL

kood	mm	hind (EUR)
812273	1280x405x(H)1685	201,39
812280	Kokkupandav alumiiniumist riiul	2,44

## PLATVORMKÄRU

- Suur kandevoime – kuni 150 kg
- Kokkupandav, mugav transportida ja ladustada
- 2 piduritega ratas



kood	mm	hind (EUR)
810514	730x480x(H)825	111,02



Kokkupandav – mugav transportida ja ladustada



810514

877814

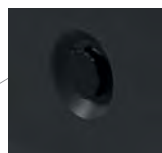

hermetiseeriv klapp



uksetihendiga

### Temperatuuri hoidmine

soojad toidud

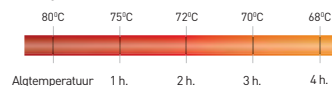

külmad toidud

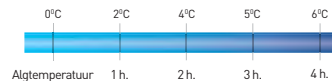

### Erinevate paigutuste näidised

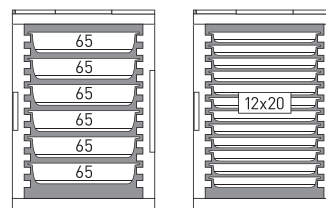
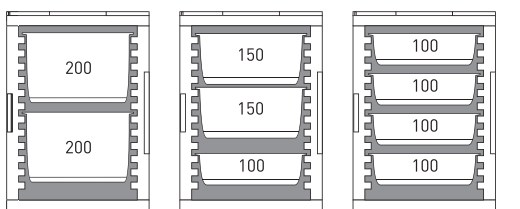

877821

2 ratast piduriga

## PEOTENINDUSE TERMOKONTEINER 2X GN 1/1 200

- Kahekordsed termoisolatsiooniga madala tihedusega
- polüetüleenist seinad
- Hoiab nii sisu madalat kui ka kõrget temperatuuri
- Kaks tugevat käepidet ühest kohast teise kandmiseks
- Külm tõmmatud juhikud
- Mõõtmed seest: 335x533x(H)590 mm
- Sobib toiduanumate GN 1/1 jaoks
- GN - 20 mm - 12 tk
- GN - 65 mm - 6 tk
- GN - 100 mm - 4 tk
- GN - 150 mm - 2 tk + 1 tk GN - 100 mm
- GN - 200 mm - 2 tk

kood	mm sisemine	mm väline	hind [EUR]
877814	335x533x(H)590	477x680x(H)620	258,56

## KÄRU PEOTENINDUSE TERMOKONTEINERILE

kood	mm väline	hind [EUR]
877821	530x710x(H)230	153,39

## KÜTTEKEHA GN 1/1

- Soojendab kuni +90 °C
- Termokonteineritele: 707814, 707609, 707999, 707661
- Küttekeha soojendamiseks asetage see roostevabast terasest konteinerisse, seejärel konvektsiooniahju kuni +90 °C max 40 minutiks

kood	mm	hind [EUR]
707845	530x325x(H)30	38,28

## KÜLMUTUSELEMENT GN 1/1

- Võib külmutada kuni temperatuurini -18 °C
- Termokonteinerite jaoks: 707814, 707609, 707999, 877184, 707661

kood	mm	hind [EUR]
707821	530x325x(H)30	21,74



komplektis pingutusvöö

**NEW!**



707845



707821





4 klambrit

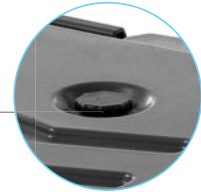

hermetiseeriv klapp

virnastamise võimalus



**Temperatuuri hoidmine**

soojad toidud

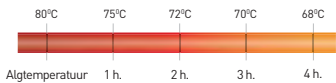

külmad toidud

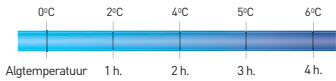

**PEETEENIDUSE TERMOKONTEINER GN 1/1 - PEALTLAETAV**

- Valmistatud madala tihedusega polüetüleenist
- Kõrge kvaliteedilise polüüretaanvahust täidisega kahekordsed seinad tagavad suurepärase isolatsiooni ja roogade temperatuuri hoidmise pika aja vältel
- Hermeetiline kaas 4 vastupidavast nailonkiust valmistatud klambriega

kood	mm sisemine	mm väline	hind (EUR)
877845	GN 1/1 - 150	630x460x(H)260	173,16
877852	GN 1/1 - 200	630x460x(H)305	175,53

Erinevate paigutuste näidised

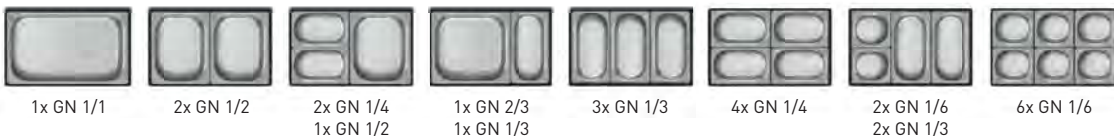

**TERMOSKAST JOOKIDE JAOKS - KRAANIGA**

- Ideaalne külmade ja kuumade jookide säilitamise, transportimise ja serveerimise jaoks
- Vastupidav madala tihedusega polüetüleenist konstruktsioon
- Usaldusväärne polüuretaanvahust isolatsioon
- Mõlemal küljel asuvad 4 vastupidavat klambrit laiusega 25 mm võimaldavad termost kiiresti ja kergesti sulgeda ja avada
- Mugavad käepidemed ühest kohast teise kandmiseks

- Kraani vahemaa pörandaga: 95 mm
- Kraan paikneb süvendis – kaitse transportimise käigus tekkida võivate vigastuste eest
- Komplektis kleebised jookide mugavaks eristamiseks
- Õhuklapp võimaldab kaant kergesti avada
- Vastupidav löökidele ja pörutustele
- Konteineri ümardatud servad soontega kraani suunas



877869

**TERMOSKAST JOOKIDE JAOKS - KRAANIGA**

kood	maht (l)	mm väline	hind [EUR]
877869	9,4	230x420x(H)470	139,95
877876	18	230x420x(H)620	175,53

4 klambrit



koht etiketi jaoks



877876

**NEW!**

877388

**JOOGITERMOS - KRAANIGA - 2 VAJUTUST**

kood	maht (l)	mm väline	hind [EUR]
877388	45	420x535x(H)630	283,02

2 klambrit

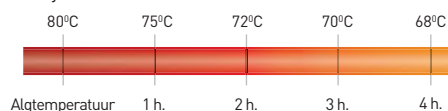

koht etiketi jaoks

**Temperatuuri hoidmine**  
soojad toidud

## külmad toidud

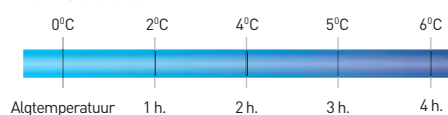

PE  
polyethyleen

### TERMOKONTEINER JÄÄ JAOKS - 110 L

- Ideaalne jäähelveste ja jääkuubikute pikkade vahemaade tahaj transportimiseks
- Võimaldab tagada jäävaru mobiilsetes baarides basseini, mere või järve ääres
- Tugev polüetüleenist korpus, vastupidav löökidele ja pörutustele
- Paks vahtisolatsiooni kiht jää temperatuuri maksimaalselt kauakestvaks hoidmiseks
- Siseseinad on vastupidavad kriimustustele ja plekkidele
- Hermeetiline lükandkaas võimaldab jääd lihtsasti ja mugavalt kätte saada
- Ergonoomiline korpusega integreeritud käepide
- Kaks suurt ebatasasele pinnale vastupidavat ratast ja 2 väikest, pöörlevat, piduriga
- Kambris kraaniga äravoolurenn sulanud jää
- ärajuhtimiseks
- Tarnitakse kokkupandult
- 4 ratast, 2 piduriga (suured  $\varnothing$  20 mm ja väikesed  $\varnothing$  10 mm)
- Komplektis kraan, kühvel ja rest äravoolu jaoks (kraan 90 mm põrandast)



MAX.  
110 L



877883



rest äravoolu jaoks



2 pöörlevat ratast piduriga



kraan



kühvel jää jaoks

kood	maht (l)	mm väline	hind (EUR)
877883	110	585x800x(H)745	969,19

PE  
polyethyleen

### KÄRU TALDRIKUTE TRANSPORTIMISEKS

- Iga peoteenindusettevõtte inventari põhielement, mis võimaldab organiseerida üritusi mistahes kohas ja oludes võimalusega serverida roogasid portselanist taldrikutel. Garanteerib lauanõude ohutu transportimise
- Liikuvad polüetüleenist piirdeliistud võimaldavad laadida erinevas suuruses taldrikuid
- Erakordselt vastupidav konstruktsioon on valmistatud polüetüleenist ja kaitseb nõusid killustumise ja muude vigastuste eest
- Taldrikute virnade hulk: 6
- Taldrikute hulk virnas: 50
- Ebatasasele pinnale vastupidavad rattad ei jäta jälgi isegi käru maksimaalse koormuse juures
- Kaks pöörlevat ratast piduriga  $\varnothing$  10 mm, suured rattad  $\varnothing$  20 mm
- Vastupidav löökidele ja pörutustele
- Korrosioonikindel
- Komplektis vinüülist ümbris tervishoiuõuete täitmiseks



877906



ümbris



kuni 50 taldrikut ühes virnas



2 pöörlevat ratast piduriga

kood	mm väline	hind (EUR)
877906	930x720x(H)785	673,78

### Erinevate paigutuste näidised



4 virna  
taldrikud  $\varnothing$  230-335 mm



6 virna  
taldrikud  $\varnothing$  118-230 mm



4 virna - taldrikud  $\varnothing$  115 mm  
2 virna - taldrikud  $\varnothing$  140 mm  
2 virna - taldrikud  $\varnothing$  230 mm



5 virna - taldrikud  $\varnothing$  128 mm  
2 virna - taldrikud  $\varnothing$  231 mm



5 virna - taldrikud  $\varnothing$  102 mm  
2 virna - taldrikud  $\varnothing$  334 mm





877920

**MAX.  
103 kg**

## KÄRU KUIVAINETE JAOKS

- Kulub marjaks ära igas suures köögis selliste
- kuivainete ohutuks säilitamiseks ja transportimiseks,
- nagu jahu, suhkur, sool, pudrud, riis, samuti
- võimaldab neid kiiresti välja kaaluda
- Suur konteiner, mahutab 103 kg suhkrut või 68 kg jahu
- Ühtaegu vastupidav ja pikaajaline konstruktsioon valmistatud polüetüleenist
- Tänu ümardatud servadele ja siledatele siseseintele lihtne puhtana hoida
- Juhikud kärus sisemises ülasaosas võimaldavad kühvlit mugavalt paigutada
- Läbipaistev polüpropüleenist kaas võimaldab kiiresti teada saada sisu ja selle koguse
- Neli laia kummist ratast  $\varnothing 75$  mm, sealhulgas 2 pöörlevat piduriga, lihtsaks ja mugavaks transportimiseks
- Ergonoomiline kõrgus 71 cm - mahub ideaalselt töölauda lauplaadi alla
- Kaal: 14 kg



kühvel



läbipaistev kaas



2 pöörlevat ratast

kood	maht (l)	mm väline	hind (EUR)
877920	98	394x755x(H)735	220,63
877913	81	333x743x(H)711	264,57 <b>NEW!</b>

### Toiduainete jaoks:



jahu



suhkur



sool



puder



riis



877937



vahemaa riiulite vahel 270/290 mm



4 pöörlevat ratast



## SERVEERIMISKÄRU 3 RIIULIGA - POLÜETÜLEEN

- Mõeldud restoranide, baaride, peeteeninduse jaoks - kulub marjaks ära igal pool, kus on vaja kiiresti ja ohutult nõud laudade pealt ära korjata
- Riiulid valmistatud polüetüleenist, raam alumiiniumist
- Lihtne puhtana hoida

kood	lauaplaadi mõõtmed (mm)	mm	hind (EUR)
877937	750x500(H)20	1280x510x(H)980	130,23



## ANUM SÖÖGIRIISTADELE

- Valmistatud polüetüleenist
- 4 jaotust

kood	värvus	mm	hind (EUR)
877968	hall	520x290x(H)95	8,28



877968





**TERMOKONTEINER 9X 600X400 MM BANKETTIDELE**

- Ideaalne bankettide puhul, sobib transportimiseks ning kuumade ja külmade roogade hoidmiseks
- Ülikerge, eest suletav eraldi kaanega
- Kõrge termokindlus 600x400 mm
- Juhikute vaheline kaugus: 50 mm
- Virnastamise võimalus tänu avadele korpuses
- Ümarad nurgad ohutuks transportimiseks
- Pestav nõudepesumasinas kuni +80 °C juures
- Hõlbustab tootlustusettevõtetes HACCP standardite juurutamist

kood	maht (l)	mm sisemine	mm väline	hind (EUR)
707685	128	410x610x(H)580	540x700x(H)640	168,28



707685

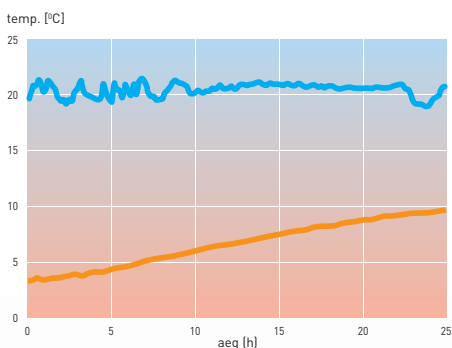

Roogade temperatuuritõus termokonteineris, täislaadimisel  
 — algtemperatuur 2,3°C  
 — keskkonna temperatuur 20°C



707951

**TERMOKONTEINERID KITCHEN LINE 600X400**

- Ideaalne nii kuumade kui külmade toiduainete transportimiseks
- Termokonteinerid on valmistatud polüpropüleenist ning paistavad silma kõrge termoisolatsioonitasemega
- Temperatuurikindlus -20 °C kuni +110 °C
- Ergonoomilised käepidemed mugavaks transportimiseks

kood	maht (l)	mm sisemine	mm väline	hind (EUR)
707951	53	625x425x(H)200	685x485x(H)260	42,90
707944	80	625x425x(H)300	685x485x(H)360	51,65



## TERMOKONTEINER GN 1/1



5x GN 1/1



707661

### PEOTEEININDUSE TERMOKONTEINER

- Ideaalne peoteeninduse jaoks, soojade ja külmade toitude transportimiseks ja säilitamiseks
- Ülikerge, avaneb esipaneeli eemaldamise teel
- Kõrge temperatuurikindlus
- 8 juhikut toiduanumate GN 1/1 ja kandikute jaoks
- Vahemaa tasandite vahel: 61 cm
- Avaused korpusel virnastamise jaoks
- Ümardatud nurgad ohutult ühest kohast teise kandmiseks
- Võib pesta nõudepesumasinas temperatuuril kuni +80 °C
- Lihtsustab toitlustusasutustes süsteemi
- HACCP nõuete järgimise sisseviimist

kood	maht (l)	mm sisemine	mm väline	hind (EUR)
707661	66	535x310x(H)400	600x400x(H)490	92,33



707845

**NEW!**

### KÜTTEKEHA GN 1/1

- Soojendab kuni +90 °C
- Termokonteineritele: 707814, 707609, 707999, 707661
- Küttekeha soojendamiseks asetage see roostevabast terasest konteinerisse, seejärel konveksiooniahju kuni +90 °C max 40 minutiks



kood	mm	hind (EUR)
707845	530x325x(H)30	38,28

### Erinevate paigutuste näidised



Mahub ideaalselt euroalusele  
- 4 konteinerit/tasand







## PEETENINDUSE TERMOKONTEINER

- Ideaalne peeteeninduse jaoks, soojade ja külmade toitude transportimiseks ja säilitamiseks
- Ülikerge, avaneb esipaneeli eemaldamise teel
- Kõrge temperatuurikindlus
- 8 juhikut toiduanumate GN 1/1 ja kandikute jaoks
- Vahemaa tasandite vahel: 61 cm
- Avaused korpusel virnastamise jaoks
- Ümardatud nurgad ohutult ühest kohast teise kandmiseks
- Võib pesta nõudepesumasinas temperatuuril kuni +80 °C
- Lihtsustab tootlustusautustest süsteemi
- HACCP nõuete järgimise sisseviimist

kood	maht (l)	mm sisemine	mm väline	hind (EUR)
707999	GN 1/1 100	550x335x(H)545	635x465x(H)660	157,59

## KÜLMUTUSELEMENT GN 1/1

- Võib külmutada kuni temperatuurini -18 °C
- Termokonteinerite jaoks: 707814, 707609, 707999, 877184, 707661

kood	mm	hind (EUR)
707821	530x325x(H)30	21,74

### Erinevate paigutuste näidised

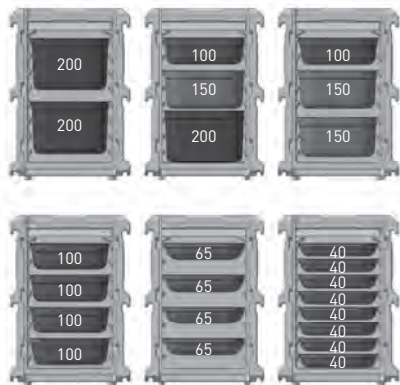

707999



707821



## TERMOKONTEINER GN 1/1

Ergonoomilised  
käepidemed

707968



### TERMOKONTEINER KITCHEN LINE GN 1/1

- Ideaalne nii kuumade kui külmade toiduainete transportimiseks
- Termokonteinerid on valmistatud polüpropüleenist ning paistavad silma kõrge termoisolatsioonitasemega
- Temperatuurikindlus -20 °C kuni +110 °C
- Ergonoomilised käepidemed mugavaks transportimiseks

kood	maht (l)	mm sisemine	mm väline	hind (EUR)
707906	GN 1/1 40	538x338x(H)234	600x400x(H)285	23,48
707968	GN 1/1 46	538x338x(H)257	600x400x(H)320	30,64



707821

### KÜLMUTUSELEMENT GN 1/1

- Võib külmutada kuni temperatuurini -18 °C
- Termokonteinerite jaoks: 707814, 707609, 707999, 877184, 707661

kood	mm	hind (EUR)
707821	530x325x(H)30	21,74

**NEW!**



707814



### KAST KÜLMUTUSELEMENDILE GN 1/1

- Paigutage see külmutuselemendiga kast termokonteineri Kitchen Line GN 1/1 peale, et hoida madalat temperatuuri jaoks väga pika aja vältel
- Tarnitakse ilma külmutuselemendita
- Termokonteinerite 707906 ja 707968 jaoks

kood	mm	hind (EUR)
707814	600x400x(H)85	26,63

**NEW!**



707012



### TERMOKONTEINER GN 1/1 ALUS

- Termokonteinerite 707906 ja 707968 mahutavuse suurendamiseks

kood	mm väline	hind (EUR)
707012	707906 ja 707968 600x400x(H)85	16,62
707029	707906 ja 707968 600x400x(H)180	21,43



707821

707814

707029

707012

707968

Raamidega on võimalik joondada erineva kõrgusega GN ülemisi servasid





707982



Väga vastupidav, tugev ja elastne konstruktsioon



Ergonoomilised käepidemed



Süvendid muudavad termokasti avamise kergemaks

### TERMOKONTEINER PROFI LINE

- Universaalne süsteemi HACCP nõuetele vastav termokonteiner
- Tänu oma omadustele sobib termokonteiner ideaalselt soojade ja külmade toitude transportimiseks tervishoiunõuetele vastavalt
- Hoiab nii sisu madalat kui ka kõrget temperatuuri
- Temperatuurikindlus -20 °C kuni +110 °C
- Spetsiaalne sisemine pinnakate tagab kaitse määrdumiste eest ja on kergesti puhastatav
- Tänu mugavatele käepidemetele on lihtne konteinerit ühest kohast teise kanda ja virnastada koos kaanega või ilma

kood	maht (l)	mm sisemine	mm väline	hind (EUR)
707982	39	538x338x(H)217	674x400x(H)287	61,44



Eriti sile sisemine pinnakate

## TERMOKONTEINER BANKETTIDELE

- Ideaalne transportimiseks ning kuumade ja külmade roogade hoiustamiseks
- Valmistoidu transportiks ühekordsetes nõudes ja keraamilises pakendis
- Sisemiste külgeinte spetsiaalne profiil konteinerite mugavaks väljavõtmiseks
- Vastupidav ja stabiilne konstruktsioon on mõeldud pikaajaliseks kasutamiseks
- Konteiner on valmistatud ühest materjalitükist, liimikohad ja kinnitused puuduvad
- Ülikerge, suletav ülevalt eraldi kaanega
- Kõrge termokindlus
- Värnastamise võimalus
- Ümarad nurgad ohutuks transportimiseks
- Pestav nõudepesumasinas kuni +80 °C juures
- Hõlbustab üldtoitlustusobjektidel HACCP standardite juurutamist
- Taaskasutatav

**NEW!**



707043

kood	maht (l)	mm sisemine	mm väline	hind (EUR)
707043	9	380x250x(H)95	440x310x(H)160	26,23
707050	15,6	380x250x(H)165	440x310x(H)230	28,65

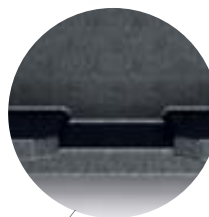

Sisemiste külgeinte spetsiaalne profiil konteinerite mugavaks väljavõtmiseks

## SALTO TERMOKONTEINER CATERINGI

- Värnastamise võimalus tänu kaante puudumisele, mis võimaldab hoiustada rohkem pitsat
- Pärast konteineri pööramist 180 kraadi võrra võib seda kasutada teise Salto konteineri kaanena
- Ideaalne pappkarpides pitsa transportimiseks
- Külgakäepidemed muudavad transportimise ja kandmise lihtsamaks
- Vastupidav ja stabiilne konstruktsioon pikaajaliseks kasutamiseks
- Konteiner on valmistatud ühest materjalitükist, liimikohad ja kinnitused puuduvad
- Ülikerge
- Kõrge termokindlus
- Pestav nõudepesumasinas kuni +80°C
- Hõlbustab toitlustusobjektidel HACCP standardite juurutamist
- Taaskasutatav



kood	maht (l)	mm sisemine	mm väline	hind (EUR)
707067	5,5	350x350x(H)45	410x410x(H)100	14,20
707074	9,8	350x350x(H)80	410x410x(H)135	16,62



707067



Pöörates konteinerit 180 kraadi võrra võib seda kasutada teise konteineri kaanena



# NEW!



## PITSA TERMOKONTEINER

- Ideaalne pappkarpides pitsa ja kondiitritoote transportimiseks
- Kasutamiseks ühiskondliku toitlustamise sfääris kuumade ja külmade roogade transportimisel ja hoidmisel
- Külgakäepidemed transpordiks, laadimiseks ja mahalaadimiseks
- Sisemiste külgeinte spetsiaalne profiil konteinerite mugavaks väljavõtmiseks
- Vastupidav ja stabiilne konstruktsioon on mõeldud pikaajaliseks kasutamiseks
- Konteiner on valmistatud homogeensest materjalist. Ei ole kasutatud neete keevisliiteid või liime.
- Ülitõrge, ülevõlvalt suletav eraldi kaanega
- Kõrge termokindlus
- Virnastamise võimalus
- Ümarad nurgad ohutuks transportimiseks
- Võib pesta nõudepesumasinas kuni +80 °C juures
- Hõlbustab üldtoitlustusobjektidel HACCP standardite juurutamist
- Valmistatud polüpropüleenist
- Taaskasutatav



707975

kood	pitsa kogus	maht (l)	mm sisemine	mm väline	hind (EUR)
707098	3x ø40 cm	21	420x420x(H)117	480x480x(H)165	33,47
707142	3x ø50 cm	33	535x535x(H)117	595x595x(H)165	40,68
707975	5x ø32 cm	21	350x350x(H)175	410x410x(H)240	31,52
707135	5x ø40 cm	35	420x420x(H)200	480x480x(H)260	38,28
707081	7x ø32 cm	32	350x350x(H)265	410x410x(H)330	31,05



ø500



ø400



ø320



707142

3x pitsa ø50 cm



707098

3x pitsa ø40 cm



707975

5x pitsa ø32 cm

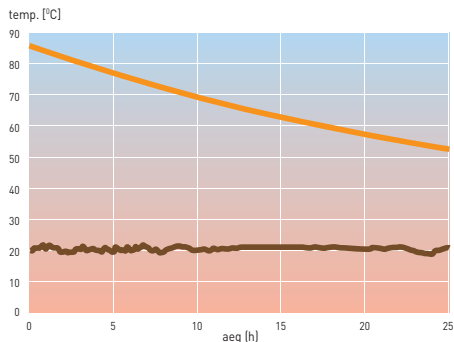

Temperatuuri vähendamine termokonteineris, täislaadimisel

- algtemperatuur 85°C
- keskkonna temperatuur 20°C



707135

5x pitsa ø40 cm



707081

7x pitsa ø32 cm

Hinnad EXW, toodud ilma km-ta

## ROOSTEVABAST TERASEST TERMOSED TOIDU TRANSPORTIMISEKS



6 lukku – sobib  
ideaalselt vedelike  
transportimiseks



710203



Termoste ühesugune  
diameeter  
– võimalus vinnastada

ROOSTEVABAST TERASEST MÖBEL, TRANSPORT, LADUSTAMINE



Hermetiseeriv  
klapp



Ergonoomilised  
käepidemed

Kahekordne tihendiga  
kaas kinnitub 6 lukuga



Plastist alus  
kaitseb termost ja põrandat  
kahjustuste eest

Ruum seinte vahel on täidetud spetsiaalse termoisoleeriva materjaliga, mis tagab kõrge temperatuuri hoidmise 6–8 tunni vältel



### TERMOS TOIDU TRANSPORTIMISEKS

- Ruum seinte vahel on täidetud spetsiaalse
- termoisoleeriva materjaliga, mis tagab kõrge
- temperatuuri hoidmise 6–8 tunni vältel
- Kahekordne tihendiga kaas kinnitub 6 lukuga
- Hermetiseeriv klapp
- Ergonoomilised käepidemed ühest kohast teise kandmiseks
- Plastist alus kaitseb termost ja põrandat kahjustuste eest
- Võimalus vinnastada kuni 35 l mudeleid

kood	maht (l)	mm väline	hind (EUR)
710104	10	ø330x(H)220	126,07
710111	15	ø330x(H)280	141,83
710203	20	ø330x(H)360	153,95
710210	25	ø330x(H)430	169,85
710302	35	ø330x(H)570	183,86
710319	50	ø480x(H)380	227,63

710326

6 lukku – sobib ideaalselt vedelike transportimiseks

710234

710227



710333

710135

Roostevabast terasest kraan

710128

Ergonoomilised käepidemed

Plastist alus kaitseb termost ja põrandat kahjustuste eest



Hermetiseeriv klapp



Kahekordne tihendiga kaas kinnitub 6 lukuga



## TERMOS TOIDU TRANSPORTIMISEKS, KRAANIGA

- Ruum seinte vahel on täidetud spetsiaalse termoisoleeriva materjaliga, mis tagab kõrge temperatuuri hoidmise 6–8 tunni vältel
- Kahekordne tihendiga kaas kinnitub 6 lukuga
- Hermetiseeriv klapp
- Ergonoomilised käepidemed ühest kohast teise kandmiseks
- Plastist alus kaitseb termost ja põrandat kahjustuste eest
- Võimalus virnastada kuni 35 l mudelid

Ruum seinte vahel on täidetud spetsiaalse termoisoleeriva materjaliga, mis tagab kõrge temperatuuri hoidmise 6–8 tunni vältel

kood	maht (l)	mm väline	hind (EUR)
710128	10	ø330x(H)220	126,07
710135	15	ø330x(H)280	152,34
710227	20	ø330x(H)360	166,35
710234	25	ø330x(H)430	178,60
710326	35	ø330x(H)570	183,86
710333	50	ø480x(H)380	236,39



# Roostevabast terasest mööbel iseseisvaks kokkupanekuks

## Väga lihtne kokku panna

### Kompaktne pakend – väikesed transpordikulud



1

MÖÖBEL  
ISESEISVAKS  
KOKKUPANEKUKS  
MUGAVAS PAKENDIS



2

KÕIK OSAD ON  
KOKKUPANEKUKS VALMIS,  
KOMPLEKTEERITUD POLTIDEGA  
JA KUUSNURKVÕTMEGA



3

KIIRE MONTAAŽ  
KUUSNURKVÕTME JA  
POLTIDE ABIL



4

TUGEV MÖÖBEL ON  
VALMIS 5 MINUTIGA!



KUUSNURKVÕTI  
KIIREKS KOKKUPANEKUKS



JALGADE TUGEV  
KINNITUS KAHE POLDI ABIL



REGULEERITAVA KÕRGUSEGA  
JALAD HORISONTAALSEKS  
TASAKAALUSTAMISEKS





## ROOSTEVABAST TERASEST MÖÖBEL BISTRO LINE



### SEINÄÄRNE TÜKELDUSLAUD ISESEISVAKS KOKKUPANEKUKS - TSENTRAALNE

- Valmistatud roostevabast terasest AISI 430
- Neljakandilisel profiililist reguleeritava kõrgusega jalad
- Lauaplaat kinnitatud terasprofiiliga

kood	mm	hind [EUR]
811276	1000x600x(H)850	137,34
811283	1200x600x(H)850	161,07
811290	1400x600x(H)850	189,53



811276

### SEINÄÄRNE TÜKELDUSLAUD ISESEISVAKS KOKKUPANEKUKS

- Valmistatud roostevabast terasest AISI 430
- Neljakandilisel profiililist reguleeritava kõrgusega jalad
- Lauaplaat kinnitatud terasprofiiliga
- Äärisega 40 mm - aitab puhtana hoida

kood	mm	hind [EUR]
811313	600x600x(H)850	121,92
811238	800x600x(H)850	118,13
811245	1000x600x(H)850	131,65
811252	1200x600x(H)850	153,95
811269	1400x600x(H)850	177,67



811245

### SEINÄÄRNE TÜKELDUSLAUD ISESEISVAKS KOKKUPANEKUKS - TSENTRAALNE, RIIULIGA

- Valmistatud roostevabast terasest AISI 430
- Neljakandilisel profiililist reguleeritava kõrgusega jalad
- Lauaplaat kinnitatud terasprofiiliga

kood	mm	hind [EUR]
811511	1000x600x(H)850	165,81
811528	1200x600x(H)850	180,04
811535	1400x600x(H)850	189,53
811542	1600x600x(H)850	213,25
811559	1800x600x(H)850	236,97



811511

### SEINÄÄRNE TÜKELDUSLAUD RIIULIGA ISESEISVAKS KOKKUPANEKUKS

- Valmistatud roostevabast terasest AISI 430
- Neljakandilisel profiililist reguleeritava kõrgusega jalad
- Lauaplaat kinnitatud terasprofiiliga
- Äärisega 40 mm - aitab puhtana hoida

kood	mm	hind [EUR]
811306	600x600x(H)850	139,02
811450	800x600x(H)850	137,34
811467	1000x600x(H)850	153,95
811474	1200x600x(H)850	172,93
811481	1400x600x(H)850	189,53
811498	1600x600x(H)850	213,25
811504	1800x600x(H)850	227,48



811450



975466

979761

### PROFESSIONAALNE UNIVERSAALNE PUHASTUSVAHEND MUSTUSE EEMALDAMISEKS KOOGIS

kood	liter	hind [EUR]
975466 pudel	1	3,52

### PROFESSIONAALNE VAHEND TERASE LOPUTAMISEKS JA POLEERIMISEKS

kood	liter	hind [EUR]
979761 pudel	1	7,70

Hinnad EXW, toodud ilma km-ta



327



811641

### KAPP-LAUD, LÜKANDUSTEGA - KEEVISKONSTRUKTSIOON

- Valmistatud roostevabast terasest AISI 430
- Keeviskonstruktsioon
- Lauaplaat kinnitatud terasprofiiliga
- Äärisega 40 mm – aitab puhtana hoida
- Neljakandilisest profiilist reguleeritava kõrgusega jalad
- Väljavõetav riiul
- Lükanduksed on varustatud rullikutel liugmehhanismiga
- Vertikaalne liist avamiseks

kood	mm	hind (EUR)
811641	800x600x(H)850	<b>331,86</b>
811658	1000x600x(H)850	<b>355,58</b>
811665	1200x600x(H)850	<b>355,58</b>
811672	1400x600x(H)850	<b>426,74</b>
811689	1600x600x(H)850	<b>450,46</b>



811818

### VALAMU

- Valmistatud happekindlast roostevabast terasest AISI 304
- Seinapealse kinnituse jaoks
- Sisemised mõõtmed: 350x250x(k)100 mm
- Ava ø 35 mm Hendi segisti 970522 jaoks
- Äravooluava ø 52, sobib standardsetele sifoonidele

kood	mm	hind (EUR)
811818	400x295x(H)145	<b>70,93</b>



811849

### LAUD VALAMUGA ISESEISVAKS KOKKUPANEKUKS

- Valamu ja lauaplaat happekindlast roostevabast terasest AISI 304
- Valamu: 400x400x(k)250 mm
- Neljakandilisest profiilist reguleeritava kõrgusega jalad
- Äärisega 40 mm – aitab puhtana hoida
- Ava ø 30 mm Hendi segistite 970515 ja 970508 jaoks
- Äravooluava ø 52, sobib standardsetele sifoonidele

kood	mm	hind (EUR)
811849	600x600x(H)850	<b>180,75</b>



811856

### LAUD VALAMU JA RIIULIGA

- Valamu ja lauaplaat happekindlast roostevabast terasest AISI 304
- Valamu: 400x400x(k)250 mm
- Neljakandilisest profiilist reguleeritava kõrgusega jalad
- Riiul kinnitatud terasest profiiliga
- Äärisega 40 mm – aitab puhtana hoida
- Ava ø 30 mm Hendi segistite 970515 ja 970508 jaoks
- Äravooluava ø 52, sobib standardsetele sifoonidele

kood	mm	hind (EUR)
811856	600x600x(H)850	<b>213,25</b>



## LAUD PAREMPOOLSE VALAMUGA - ISESEISVAKS KOKKUPANEKUKS

- Valamu ja lauaplaat happekindlast roostevabast terasest AISI 304
- Lauaplaadi tase on eest ja külgedelt laua tasemest 10 mm madalamal
- Valamu: 400x400x(k)250 mm
- Neljakandilisest profiilist reguleeritava kõrgusega jalad
- Lauaplaat kinnitatud terasest profiiliga
- Äärisega 40 mm – aitab puhtana hoida
- Ava Ø 30 mm Hendi segistite 970515 ja 970508 jaoks
- Äravooluava Ø 52, sobib standardsetele sifoonidele

kood	mm	hind (EUR)
811573	1000x600x(H)850	236,97



811573

## LAUD PAREMPOOLSE VALAMU JA RIIULIGA - ISESEISVAKS KOKKUPANEKUKS

- Valamu ja lauaplaat happekindlast roostevabast terasest AISI 304
- Valamu: 400x400x(k)250 mm
- Neljakandilisest profiilist reguleeritava kõrgusega jalad
- Lauaplaat kinnitatud terasest profiiliga
- Äärisega 40 mm – aitab puhtana hoida
- Ava Ø 30 mm Hendi segistite 970515 ja 970508 jaoks
- Äravooluava Ø 52, sobib standardsetele sifoonidele

kood	mm	hind (EUR)
811863	800x600x(H)850	236,97
811870	1000x600x(H)850	232,23



811870

## LAUD KAHE VALAMUGA

- Valamud ja lauaplaat happekindlast roostevabast terasest AISI 304
- Lauaplaadi tase on eest ja külgedelt laua tasemest 10 mm madalamal
- 2 valamut: 400x400x(k)250 mm
- Neljakandilisest profiilist reguleeritava kõrgusega jalad
- Äärisega 40 mm – aitab puhtana hoida
- Ava Ø 30 mm Hendi segistite 970515 ja 970508 jaoks
- Äravooluava Ø 52, sobib standardsetele sifoonidele

kood	mm	hind (EUR)
811580	1000x600x(H)850	255,95



811580

## LAUD KAHE VALAMU JA RIIULIGA

- Valamud ja lauaplaat happekindlast roostevabast terasest AISI 304
- 2 valamut: 400x400x(k)250 mm
- Neljakandilisest profiilist reguleeritavakõrgusega jalad
- Äärisega 40 mm – aitab puhtana hoida
- Ava Ø 30 mm Hendi segistite 970515 ja 970508 jaoks
- Äravooluava Ø 52, sobib standardsetele sifoonidele

kood	mm	hind (EUR)
811887	1000x600x(H)850	296,27



811887



975466

979761

## PROFESSIOONALNE UNIVERSAALNE PUHASTUSVAHEND MUSTUSE EEMALDAMISEKS KOOGIS

kood	liiter	hind (EUR)
975466	1 pudel	3,52

## PROFESSIOONALNE VAHEND TERASE LOPUTAMISEKS JA POLEERIMISEKS

kood	liiter	hind (EUR)
979761	1 pudel	7,70

Hinnad EXW, toodud ilma km-ta



329



Kalle  
aravooluava  
suunas



811832

## ÜHESEKTSIOONILINE KEEVITATUD VALAMU

- Keevitatud valamü
- Kalle äravooluava suunas
- Valamu valmistatud happekindlast roostevabast terasest AISI 304
- Neljakandilisest profiilist reguleeritava kõrgusega jalad
- Äärisega 40 mm – aitab puhtana hoida
- Ava  $\varnothing$  30 mm Hendi segistite 970515 ja 970508 jaoks
- Äravooluava  $\varnothing$  52, sobib standardsetele sifoonidele

kood	valamu (mm)	mm	hind (EUR)
811825	686x443x(H)300	800x600x(H)850	225,11
811832	886x443x(H)300	1000x600x(H)850	245,27



811900

## MAHALAADIMISLAUD - ISESEISVKS KOKKUPANEKUKS

- Lauaplaat happekindlast roostevabast terasest AISI 304
- Lauaplaat 510 mm laiuse süvendiga anumate suunamiseks
- Kinnitus kuppeltüüpi nõudepesumasinate jaoks
- Neljakandilisest profiilist reguleeritava kõrgusega jalad
- Lauaplaat kinnitatud terasest profiiliga

kood	mm	hind (EUR)
811900	1000x600x(H)850	260,69



811924

## EELPESULAUD VALAMUGA - ISESEISVAKS KOKKUPANEKUKS

- Lauaplaat ja valamü happekindlast roostevabast terasest AISI 304
- Lauaplaat 510 mm laiuse süvendiga anumate suunamiseks
- Kinnitus kuppeltüüpi nõudepesumasinate jaoks (tellimisel öelda nõudepesumasina mudel)
- Võimalus valida mööblit valamuga paremal või vasakul pool
- Valamu 400x400x(k)250 mm
- Neljakandilisest profiilist reguleeritava kõrgusega jalad
- Äärisega 40 mm – aitab puhtana hoida
- Lauaplaat kinnitatud terasest profiiliga
- Äravooluava  $\varnothing$  52, sobib standardsetele sifoonidele

kood	tüüp	mm	hind (EUR)
811917	vasak	1000x600x(H)850	344,86
811924	parem	1000x600x(H)850	344,86



811719

## REGULEERITAV SEINARIIUL

- Valmistatud roostevabast terasest AISI 304
- Seinariiuil äärisega
- Riuleid võimalik puhastamiseks maha võtta

kood	mm	hind (EUR)
811719	800x300x(H)600	59,07
811788	1000x300x(H)600	54,32
811795	1200x300x(H)600	54,32
811801	1400x300x(H)600	63,81



811726

## REGULEERITAV SEINARIIUL - KAHEKORDNE

- Valmistatud roostevabast terasest AISI 304
- Seinariiuil äärisega – kahekorruseline
- Riuleid võimalik puhastamiseks maha võtta

kood	mm	hind (EUR)
811771	800x300x(H)600	106,51
811726	1000x300x(H)600	113,62
811733	1200x300x(H)600	116,00
811740	1400x300x(H)600	130,23



## KEEVITATUD KUPEEKAPP SEINALE

- Valmistatud roostevabast terasest AISI 430
- Keeviskonstruktsioon
- Eemaldatav, mittereguleeritava kõrgusega riiul
- Lükanduksed on varustatud rullikutel liugmehhanismiga
- Seina külge kinnitamine kronsteinide abil

kood	mm	hind (EUR)
811207	1000x300x(H)600	259,99
811214	1200x400x(H)600	284,41



811207



## KUPEEKAPP, MÕLEMALT POOLT AVATAV

- Valmistatud roostevabast terasest AISI 430
- Keeviskonstruktsioon
- 2 eemaldatavat, mittereguleeritava kõrgusega riiulit
- 2 eemaldatavat riiulit (põhi ja tsentraalne vahelagi)
- 8 liugmehhanismiga varustatud lükandust
- Uste vertikaalne profiilist reguleeritava kõrgusega jalad
- Neljakandilisest profiilist reguleeritava kõrgusega jalad

kood	mm	hind (EUR)
811634	800x500x(H)1800	711,39
811108	1000x600x(H)1800	830,00



811634



## LAORIIUL ISESEISVAKS KOKKUPANEKUKS

- Valmistatud roostevabast terasest AISI 430
- Jalad valmistatud profiilist 30x30 mm, reguleerimine ±15 mm
- Maksimaalne koormus ühe riiuli kohta 70 kg/m<sup>2</sup>
- Riiulid kinnitatud terasest profiiliga

kood	mm	hind (EUR)
812501	600x400x(H)1800	158,69
812518	800x400x(H)1800	172,93
812525	1000x400x(H)1800	189,29
812532	1000x500x(H)1800	203,76
812549	1200x500x(H)1800	222,74
812556	1000x600x(H)1800	225,11
812563	1200x600x(H)1800	244,09



812525



## PERFOREERITUD RIIULITEGA LAORIIUL

### - ISESEISVAKS KOKKUPANEKUKS

- Valmistatud roostevabast terasest AISI 430
- Jalad valmistatud profiilist 30x30 mm, reguleerimine ±15 mm
- Maksimaalne koormus ühe riiuli kohta 70 kg/m<sup>2</sup>

kood	mm	hind (EUR)
812570	1000x500x(H)1800	222,74
812587	1200x500x(H)1800	260,69



812587



## PROFESSIOONALNE UNIVERSAALNE PUHASTUSVAHEND MUSTUSE EEMALDAMISEKS KOOGIS

kood	liiter	hind (EUR)
975466	1 pudel	3,52

## PROFESSIOONALNE VAHEND TERASE LOPUTAMISEKS JA POLEERIMISEKS

kood	liiter	hind (EUR)
979761	1 pudel	7,70



975466

979761



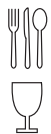

max H  
290 mm



230299

Ülaosas eraldiseisvad roostevabast terasest pesemis- ja lopustustiivikud



All eraldi roostevabast terasest pesemis- ja lopustustiivikud

### NÕUDEPESUMASIN 40X40 – MANUAALNE JUHTIMINE

- Lihtne juhtida, hooldada ja puhastada
- Mõeldud klaasnõude, tasside, kruuside, taldrikute ja söögiriistade pesemiseks
- Elektromehhaaniline juhtimine
- Roostevabast terasest korpus AISI 304
- Eraldi roostevabast terasest pesemis- ja lopustustiivikud
- Tugev topeltuks
- 1 pesutsükli kestus 120 sek
- Tootlikkus: 30 resti/tunnis
- Veetarbimine tsükli kohta: 2–2,5 liitrit (sõltub veerõhust)
- Veetemperatuur pesemisel/loputamisel: +62 °C / +85 °C
- Boiler (mahutavus/võimsus): 3,5 l / 2,5 kW
- Paak (mahutavus/võimsus): 17 l / 2,5 kW
- Pump: 0,1 KM
- Boileri/paagi termostaat: kuni +105 °C / kuni +99 °C
- Pumba kaitseklass: IP 44



### KOMPLEKTATSIOON:

- 1x universaalne klaasnõude rest 400x400x(H)150 mm
- 1x taldrikute rest 400x400x(B)110 mm
- 1x söögiriistade korv 110x110x(H)130 mm
- veevoolik 3/4, pikkus 1,5 m, sisekeermega
- äravooluvoolik, pikkus 2 m, ø25 mm
- elektri kaabel ilma pistikuta
- loputusaine doseerija
- valmidus pesuvahendi dosaatori paigalduseks (paagi tagaseinal on pott)
- reguleeritavad jalad ±10 mm, ø40 mm
- Kaal: 39 kg

kood	V	kW	mm	hind [EUR]	
230299	230	2,8	470x510(+325)x(H)710	<b>1101,53</b>	
233009	pesuvahendi dosaatoriga	230	2,8	470x510(+325)x(H)710	<b>1038,57</b>
233016	pumpaga	230	2,8	470x510(+325)x(H)710	<b>1133,02</b>
233023	pesuvahendi dosaatoriga ja pumpaga	230	2,8	470x510(+325)x(H)710	<b>1195,98</b>
222980	alus		470x500x(H)500	<b>109,53</b>	



979792

### PESU- JA LOPUTUSVAHENDIKOMPLEKT NÕUDEPESUMASINATELE

- Komplektis: 975053 ja 975022

kood	hind [EUR]
979792	<b>39,98</b>



871331

**NEW!**



### KLAASIKORV 400X400 MM

- Konstruktsioon tagab nõudele optimaalse vee juurdepääsu igal tasapinnal

kood	mm	hind [EUR]
871331	400x400x(H)150	<b>13,22</b>
871348	400x400x(H)110	<b>13,22</b>

## NÕUDEPESUMASIN 50X50 - MANUAALNE JUHTIMINE

- Lihtne juhtida, hooldada ja puhastada
- Mõeldud klaasnõude, tasside, kruuside, taldrikute, söögiriistade ja kandikute pesemiseks
- Elektromehaaniline juhtimine
- Roostevabast terasest korpus AISI 304
- Pesutiivikud (materjalist) ja lopustiivikud roostevabast terasest
- Ülaosas statsionaarsed pesutiivikud, pöörlevad lopustiivikud
- Tugev topeltuks
- 1 pesutsükli kestus 120 sek
- Tootlikkus: 30 resti/tunnis
- Veetarbimine tsükli kohta: 2-2,5 liitrit (sõltub veerõhust)
- Veetemperatuur pesemisel/loputamisel: +62 °C / +85 °C
- Boiler (mahutavus/võimsus): 230 V korral 6 l / 3,5 kW 400 V korral 6 kW
- Paak (mahutavus/võimsus): 35 l / 2,8 kW
- Pump: 0,75 KM
- Boileri/paagi termostaat: kuni +105 °C / kuni +99 °C
- Analoogne veetermomeeter boileris
- Pumba kaitseklass: IP 44



### KOMPLEKTATSIOON:

- 1x universaalne klaasnõude rest 500x500x(H)105 mm
- 1x taldrikute rest 5x8 tk, 500x500x(B)105 mm
- 1x söögiriistade korv 110x110x(H)130 mm
- veevoolik 3", pikkus 1,5 m, sisekeermega
- äravooluvoolik, pikkus 2 m, ø25 mm
- elektrikaabel ilma pistikuta
- loputusaine doseerija
- valmidus pesuvahendi dosaatori paigalduseks (paagi tagaseinal on pott) reguleeritavad jalad ± 10 mm, ø40 mm
- Kaal: 57 kg

## NÕUDEPESUMASIN 50X50 - ELEKTROMEHAANILINE JUHTIMINE

kood	V	kW	mm	hind (EUR)	
230305	400	6,6	570x600(+370)x(H)830	1133,02	
233030	pesuvahendi dosaatoriga	400	6,6	570x600(+370)x(H)830	1195,98
233047	pumpaga	400	6,6	570x600(+370)x(H)830	1227,47
233054	pesuvahendi dosaatoriga ja pumpaga	400	6,6	570x600(+370)x(H)830	1258,95
231050	alus		560x560x(H)500	118,37	

## NÕUDEPESUMASIN 50X50 - ELEKTROMEHAANILINE JUHTIMINE

kood	V	kW	mm	hind (EUR)	
230220	230	3,6	570x600(+370)x(H)830	1133,02	
230237	pesuvahendi dosaatoriga	230	3,6	570x600(+370)x(H)830	1227,47
230244	pumpaga	230	3,6	570x600(+370)x(H)830	1258,95
230251	pesuvahendi dosaatoriga ja pumpaga	230	3,6	570x600(+370)x(H)830	2392,28
231050	alus		560x560x(H)500	118,37	

Hinnad EXW, toodud ilma km-ta

**NEW!**

**S.S.**  
stainless steel



max H  
335 mm



230305

Ülaosas statsionaarsed pesutiivikud, pöörlevad roostevabast terasest lopustiivikud



All eraldi roostevabast terasest pesemis- ja lopustiivikud



979792

### PESU- JA LOPUTUSVAHENDIKOMPLEKT NÕUDEPESUMASINATELE

- Komplektis: 975053 ja 975022

kood	hind (EUR)
979792	39,98



max H  
400 mm



230312

Ülaosas eraldiseisvad roostevabast terasest pesemis- ja loputustiivikud



All eraldi roostevabast terasest pesemis- ja loputustiivikud

### KUPPELNÕUDEPESUMASIN 50X50

- Lihtne juhtida, hooldada ja puhastada
- Mõeldud klaasnõude, tasside, kruuside, taldrikute, söögiriistade, kandikute ja GN gastronõude pesemiseks
- Elektromehhaaniline juhtimine
- Roostevabast terasest korpus AISI 304
- Eraldi roostevabast terasest pesemis- ja loputustiivikud
- Ülaosas stantsionaarsed pesutiivikud, pöörlevad loputustiivikud
- Pindfiltrid paagis veetaseme kohal (4 tk)
- Täiendav filter enne pumpa sisenemist
- Tänu integreeritud vedrudele on kupli tõstmine sujuv ja lihtne
- 1 pesutsükli kestus 120 sek
- Tootlikkus: 30 resti/tunnis
- Veetarbimine tsükli kohta: 2-2,5 liitrit (sõltub veerõhust)
- Veetemperatuur pesemisel/loputamisel: +62 °C / +85 °C
- Boiler (mahutavus/võimsus): 7,4 l / 7,5 kW
- Paak (mahutavus/võimsus): 68 l / 6,0 kW
- Pump: 1,5 KM
- Boileri/paagi termostaat: kuni +105 °C / kuni +99 °C
- Analoozne veetermomeeter boileris



### KOMPLEKTATSIOON:

- 1x universaalne klaasnõude rest 500x500x(H)105 mm
- 1x taldrikute rest 5x8 tk, 500x500x(B)105 mm
- 1x söögiriistade korv 110x110x(H)130 mm
- veevoolik, pikkus 1,5 m (kõrgusele 350-400 mm)
- äravooluvoolik
- elektrikaabel ilma pistikuta
- loputusaine doseerija
- valmidus pesuvahendi dosaatori paigalduseks (paagi tagaseinal on pott) reguleeritavad jalad (100-150 mm)
- Kaal: 111 kg

kood	V	kW	mm	hind [EUR]	
230312	400	8,6	750x880x(H)1390/1830	2000,00	
233061	pesuvahendi dosaatoriga	400	8,6	750x880x(H)1390/1830	2455,23



979792

### PESU- JA LOPUTUSVAHENDIKOMPLEKT NÕUDEPESUMASINATELE

- Komplektis: 975053 ja 975022

kood	hind [EUR]
979792	39,98





## NÕUDEPESUMASIN KLAASIDELE 40X40 - ELEKTRONILINE JUHTIMINE

**NEW!**



- Lihtne juhtida, hooldada ja puhastada
- Mõeldud klaasnõude, tasside, kruuside, taldrikute, söögiriistade pesemiseks
- Elektrooniline juhtimine
- Roostevabast terasest korpus AISI 304
- Eraldi roostevabast terasest pesemis- ja loputustiivikud
- Tugev topeltuks
- Boileri/paagi termostaat: kuni +105 °C / kuni +99 °C
- Boilerisse ja paaki on integreeritud elektroonilised termomeetrid, mis hõlbustavad HACCP standardite juurutamist
- Pumba kaitseklass: IP 44
- Reguleeritavad jalad ±10 mm, ø40 mm

### FUNKTSIOONID:

- Nõudepesumasina pesuprogramm
- Funktsioon „SOFT START“ madala rõhuga veepumba käivitamine ja aeglane tõus kaitsevad hapraid nõusid purunemise eest
- Loputamine kuuma veega vastavalt HACCP standarditele
- Loputamine algab, kui vesi saavutab õige temperatuuri



max H  
290 mm



230268

Ülaosas eraldiseisvad roostevabast terasest pesemis- ja loputustiivikud



### KOMPLEKTATSIOON:

- 1x universaalne klaasnõude rest 400x400x(H)105 mm
- 1x taldrikute rest 400x400x(H)150 mm
- 1x söögiriistade korv 110x110x(H)130 mm
- veevoolik 3", pikkus 1,5 m, sisekeermega
- äravooluvoolik, pikkus 1,5 m, ø24 mm
- elektriqaabel ilma pistikuta

## NÕUDEPESUMASIN KLAASIDELE 40X40 - ELEKTRONILINE JUHTIMINE - 3 PESUPROGRAMMI

Kood	230268
Juhtimine	elektrooniline
Mõõtmed (mm)	470x510(+320)x(H)710
Pump	0,3 KM
Pesuvahendi dosaator	Jah
Loputusaine dosaator	Jah
Äravoolupump	Jah
Pesutsüklite arv/keskus	3/60, 120, 180 s*
Tootlikkus	60/30/20 kasseti/tunnis*
Taldrikute maksimaalne kõrgus	295 mm/290 mm
Veetarbimine tsükli kohta	1,7 l
Veetemperatuur pesemisel/loputamisel	62°C/ 85°C
Boiler: mahutavus/võimsus	3,5 l/2,5 kW
Paak: mahutavus/võimsus	17 l/ 2,5 kW
Võimsus/Pinge	2,8 kW/ 230 V
Kaal	39 kg
Hind (EUR)	1258,95

\* Pesuprogramm võib automaatselt pikeneda selle aja võrra, mil loputusvesi soojeneb temperatuurini +85°C



All eraldi roostevabast terasest pesemis- ja loputustiivikud

### NÕUDEPESUMASINA ALUS 230268

Kood	222980
Mõõtmed	470x500x(H)500 mm
Mahutavus	Kaks paari korvide juhikuid 400x400x(H)150 mm
Hind (EUR)	109,53



### PESU- JA LOPUTUSVAHENDIKOMPLEKT NÕUDEPESUMASINATELE

- Komplektis: 975053 ja 975022



979792

kood	979792	hind (EUR)	39,98
------	--------	------------	-------

## NÕUDEPESUMASIN 50X50 - ELEKTROONILINE, 3 PESUPROGRAMMI

18/10  
stainless steel

- Väga lihtne kasutamine, puhtana hoidmine ja remont
- Mõeldud klaasist nõude, tasside, taldrikute, kandikute pesemiseks
- Elektrooniline juhtimine
- Sensoriga elektrooniline juhtpaneel
- Nõudepesumasina kambri pesuprogramm
- Võimalus loputada külma veega - eriti praktiline klaasist nõude puhul
- Enesediagnostika süsteem
- Kamber roostevabast terasest AISI 304
- Pöörlevad alumised pesupihustid, eraldi plastist pesupihustid ja roostevabast terasest loputuspihustid
- Ülemised statsionaarsed pesupihustid ja pöörlevad loputuspihustid roostevabast terasest
- Funktsioon „SOFT START“ - veepumba käivitamine madala survega ja surve järk-järguline tõusmine kaitseb hapraid nõusid kahjustuste eest

- Funktsioon „ECO“ - elektrienergia kulu vähendamine
- Funktsioon „THERMO-PROTECTOR“ - tagab loputamise ajal püsivalt kõrge veetemperatuuri
- Tugev kahekordne uks, ava kõrgus 360 mm
- Mikroväljalülitil uksele peatab nõudepesumasina töö ukse avamisel
- Veekulu 1 pesutsükli kohta: 2-2,5 l
- Pump: 0,75 l.s.
- Väljavoolupump
- Ohutustermostaat boileri jaoks kuni +105 °C
- Ohutustermostaat paagi jaoks kuni +99 °C
- Elektrooniline termomeeter vee jaoks boileris
- Elektrooniline termomeeter vee jaoks paagis
- Pumba kaitseklass: IP 44



max H  
335 mm

Ülaosas statsionaarsed pesutiivikud,  
pöörlevad roostevabast terasest lopustitiivikud



All eraldi roostevabast terasest pesemis- ja lopustitiivikud

231753



### KOMPLEKTIS:

- 1 universaalne korv 500x500x(k)105 mm klaasist nõude jaoks
- 1 korv tugilistudega konfiguratsioonis 5x8 tk, 500x500x(k)105 mm sügavate ja väikeste taldrikute jaoks
- 1 korv 110x110x(k)130 mm söögiriistade jaoks
- Peristaltiline loputusvahendi dosaator
- Elektriline pesuvahendi dosaator
- Vee ühendamise voolik 3/4", sisemine keere, pikkus 1,5 m
- Äravoolu voolik
- Toitejuhe ilma pistikuta
- Reguleeritavad jalad ±10 mm, ø 40 mm
- Kaal: 55 kg



979792

### PESU- JA LOPUTUSVAHENDIKOMPLEKT NÕUDEPESUMASINATELE

- Komplektis: 975053 ja 975022

kood	hind (EUR)
979792	39,98

### NÕUDEPESUMASIN KLAASIDELE 50X50 - ELEKTROONILINE JUHTIMINE - 3 PESUPROGRAMMI

Kood	231753
Juhtimine	elektrooniline
Mõõtmed (mm)	570x600(+370)x(H)830
Pump	0,75 KM
Pesuvahendi dosaator	Jah
Loputusaine dosaator	Jah
Äravoolupump	Jah
Pesutsükli arv/keskus	3/60, 120, 180 s*
Tootlikkus	60/30/20 kassetti/tunnis*
aldrikute maksimaalne kõrgus	335 mm / 325 mm
Veetarbimine tsükli kohta	2-2,5 l
Veetemperatuur pesemisel/loputamisel	60°C/ 85°C
Boiler: mahutavus/võimsus	6 l/6 kW
Paak: mahutavus/võimsus	35 l/2,8 kW
Võimsus/Pinge	6,6 kW/400 V
Kaal	55 kg
Hind (EUR)	1445,00

\* Pesuprogramm võib automaatselt pikeneda selle aja võrra, millal loputusvesi soojeneb temperatuurini +85°C

### NÕUDEPESUMASINA ALUS 231753

Kood	231050
Mõõtmed	570x560x(H)500 mm
Mahutavus	Kaks paari korvide juhikuid
Hind (EUR)	118,37



## KUPPETÜÜPI NÕUDEPESUMASIN - ELEKTRONILINE

- Väga lihtne kasutamine, puhtana hoidmine ja remont
- Mõeldud klaasist nõude, tasside, taldrikute, kandikute, toiduanumate GN 1/1 pesemiseks
- Elektrooniline juhtimine
- Sensoriga elektrooniline juhtpaneel
- Kamber roostevabast terasest AISI 304
- Ülemised ja alumised pesu- ja loputuspihustid roostevabast terasest
- Kupli kerge tõstmine tänu sisseehitatud vedruitele
- Veekulu ühe pesutsükli kohta: 2-3 l (sõltuvalt vee rõhust veevärgisüsteemis)
- Pesupumba võimsus: 1,5 l.s.
- Elektroonilised termomeetrid – eraldi vee jaoks boileris ja paagis
- Ohutustermostaat boileri jaoks kuni +105 °C
- Ohutustermostaat paagi jaoks kuni +99 °C
- Pumba kaitseklass: IP 44

### FUNKTSIOONID:

- Nõudepesumasina kambri pesuprogramm
- Võimalus loputada külma veega on eriti praktiline klaasist nõude puhul
- Funktsioon „THERMO-PROTECTOR“ tagab loputamise ajal püsivalt kõrge veetemperatuuri
- Enesediagnostika süsteem
- Funktsioon „SOFT START“ – vee pumpa käivitamine madala survega ja surve järk-järguline tõusmine kaitseb hapraid nõusid kahjustuste eest
- Mikroväljalüüti peatab nõudepesumasina töö, kui kuppel on üles tõstetud
- Funktsioon „ECO“ vähendab elektrienergia kulu, kui seadet ei kasutata 15 minuti jooksul

### KOMPLEKTIS:

- 1 universaalne korv 500x500x(k)105 mm klaasist nõude jaoks
- 1 korv tugiliistudega konfiguratsioonis 5x8 tk, 500x500x(k)105 mm sügavate ja väikeste taldrikute jaoks
- 1 korv 110x110x(k)130 mm söögiriistade jaoks
- Loputusvahendi dosaator
- Võimalus pesuvahendi dosaatori paigaldamiseks
- [polt paagi tagaseinal] – valikuline
- Vee ühendamise voolik ¾", sisemine keere, pikkus 1,5 m
- Äravoolu voolik
- Võimalus paigaldada nurka
- Ühendus veevärgiga ¾"
- Reguleeritavad jalad roostevabast terasest 100–150 mm
- Kaal: 131,5 kg



18/10  
stainless steel



max H  
400 mm



231340

Ülaosas eraldiseisvad roostevabast terasest pesemis- ja lopustustiivikud



All eraldi roostevabast terasest pesemis- ja lopustustiivikud

## KUPPELNÕUDEPESUMASIN – ELEKTRONILINE, 3 PROGRAMMI

Kood	231340
Juhtimine	elektrooniline
Mõõtmed (mm)	750x880x(H)1390/1830
Pump	1,5 KM
Pesuvahendi dosaator	Jah
Loputusaine dosaator	Jah
Äravoolupump	Jah
Pesutsükli arv/keskus	3/60, 120, 240 s
Tootlikkus	60/30/15 kassetti/tunnis
Taldrikute maksimaalne kõrgus	400 mm / 395 mm
Veetarbimine tsükli kohta	2-3 l
Veetemperatuur pesemisel/loputamisel	60°C/ 85°C
Boiler: mahutavus/võimsus	13,5 l/7,5 kW
Paak: mahutavus/võimsus	68 l/6 kW
Võimsus/Pinge	8,6 kW/400 V
Kaal	131,5 kg
Hind (EUR)	2642,92



**PESU- JA LOPUTUSVAHENDIKOMPLEKT NÕUDEPESUMASINATELE**  
– Komplektis: 975053 ja 975022



979792

kood	979792	hind (EUR)	39,98
------	--------	------------	-------

## NÕUDEPESUMASINATE KORVID

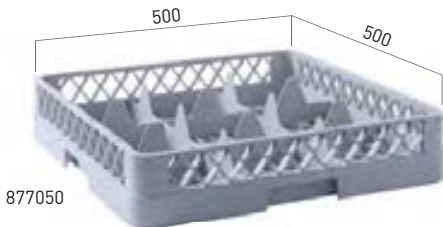

877050

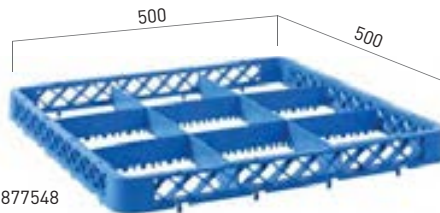

877548



877043



877531



877036



877524



877029



877517



877012



877500

### KORV KLAASIDELE

kood		mm	hind (EUR)
877050	9 eset	500x500x(H)104	11,62
877043	16 eset	500x500x(H)104	12,81
877036	25 eset	500x500x(H)104	12,81
877029	36 eset	500x500x(H)104	14,00
877012	49 eset	500x500x(H)104	15,18

### KÕRGEND KORVILE

kood		mm	hind (EUR)
877548	9 eset	500x500x(H)45	5,69
877531	16 eset	500x500x(H)45	5,69
877524	25 eset	500x500x(H)45	5,69
877517	36 eset	500x500x(H)45	5,69
877500	49 eset	500x500x(H)45	5,69

HÜGIEEN

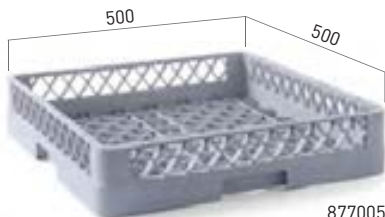

877005

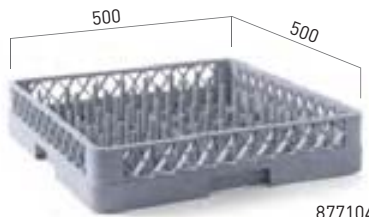

877104



877203

### UNIVERSAALNE KORV NÕUDEPESUMASINATE JAOKS

- Valmistatud polüpropüleenist
- Tasside, pottide, kausside jms jaoks
- Konstruktsioon tagab optimaalse vee juurdevoolu nõude vahel kõigil tasanditel
- Suurte avadega võrkpõhi

### TALDRIKUTE PESEMISEKS MÕELDUD KORV NÕUDEPESUMASINATELE

- Valmistatud polüpropüleenist
- Konstruktsioon tagab optimaalse vee juurdevoolu nõude vahel kõigil tasanditel
- Vahemaa piide vahel tagab efektiivseks pesemiseks optimaalse kaldenurga

### SÖÖGIRIISTADE PESEMISEKS MÕELDUD KORV NÕUDEPESUMASINATELE

- Valmistatud polüpropüleenist
- Konstruktsioon tagab optimaalse vee juurdevoolu söögiriistade vahel kõigil tasanditel
- Väikeste avadega võrgust põhi hoiab ära väikeste söögiriistade korvist välja kukkumise

kood	mm	hind (EUR)
877005	500x500x(H)100	10,44

kood	mm	hind (EUR)
877104	500x500x(H)100	10,44

kood	mm	hind (EUR)
877203	500x500x(H)100	10,44

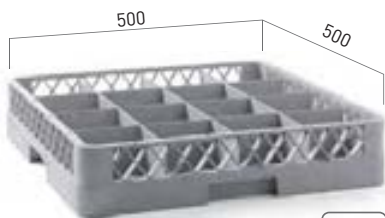

877128



### KORV TASSIDELE

- Konstruktsioon tagab optimaalse vee juurdevoolu nõude vahel kõigil tasanditel
- 16 sektsiooni

kood	mm	hind (EUR)
877128	500x500x(H)100	12,81

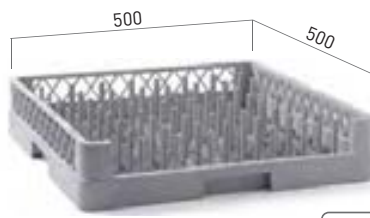

877111



### KORV KANDIKUTELE

- Konstruktsioon tagab optimaalse vee juurdevoolu nõude vahel kõigil tasanditel
- Tugiliistud hoiavad kandikuid vertikaalses asendis
- Lahtine konstruktsioon tagab efektiivse pesu

kood	mm	hind (EUR)
877111	500x500x(H)100	10,44

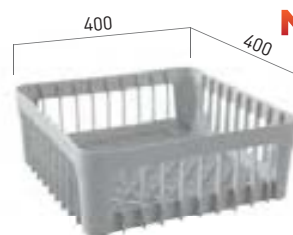

871331

**NEW!**



871348



### KLAASIKORV 400X400 MM

- Konstruktsioon tagab nõudele optimaalse vee juurdepääsu igal tasapinnal

kood	mm	hind (EUR)
871331	400x400x(H)150	13,22
871348	400x400x(H)110	13,22



871102



### KORV SÖÖGIRIISTADE JAOKS

- 8 sektsiooni, käepidemetega

kood	mm	hind (EUR)
871102	425x205x(H)150	8,07



871300

871324



### KORV SÖÖGIRIISTADE JAOKS

kood	mm	hind (EUR)
871300	valge 110x110x(H)140	2,02
871324	sinine 125x84x(H)135	2,63



877180

### KAAS KORVILE

kood	mm	hind (EUR)
877180	500x500	8,93



810583



### KÄRU NÕUDEPESUMASINATE KORVIDE TRANSPORTIMISEKS

- 7 korvi jaoks 500x500 mm
- Vahemaa tasandite vahel 200 mm
- Kahepoolse kaitsega anumate väljakukkumise eest
- Varustatud 4 pöörleva rattaga, neist 2 piduritega

kood	mm	hind (EUR)
810583	555x500x(H)1695	157,59



877197



### KÄEPIDEMEGA KÄRU NÕUDEPESUMASINATE KORVIDE JAOKS

- 4 ratast: 2 pöörlevat piduritega ja 2 mittepöörlevat
- Käepide roostevabast terasest

kood	mm	hind (EUR)
877197	575x545x(H)920	87,53



877197



877173

### KÄRU NÕUDEPESUMASINATE KORVIDE JAOKS

- 4 ratast: 2 pöörlevat piduritega ja 2 mittepöörlevat

kood	mm	hind (EUR)
877173	575x545x(H)210	59,53



## KEEMILISED VAHENDID NÕUDEPESUMASINATELE



975046

### PROFESSIONAALNE PESUVAHEND NÕUDEPESUMASINATELE

- Kontsentreeritud leeliseline pesuvahend nõudepesumasinate jaoks
- Kõrvaldab efektiivselt isegi väga tugevad määrdumised
- Soovitatav portselani, plasti ja söögiriistade pesemiseks
- Ei sisalda kloori ja fosfaate
- Võib kasutada mistahes karedusastmega veega
- Soovitatav kasutamiseks restoranides ja tootlustusasutustes professionaalsetes nõudepesumasinate

kood	maht (l)	hind (EUR)	
975053	kanister	10	21,89
975046	kanister	20	42,02



975015

### PROFESSIONAALNE LOPUTUSVAHEND NÕUDEPESUMASINATELE

- Kontsentreeritud happeline vahend nõude loputamiseks nõudepesumasinate
- Uudne koostis hoiab ära katlakivi tekke, lisab sära ja ei jäta triipe
- Hendi pesuvahendiga kombineerituna garanteerib nõude ideaalse puhtuse ja sära

kood	maht (l)	hind (EUR)	
975022	kanister	5	15,55
975015	kanister	10	21,89

### PESU- JA LOPUTUSVAHENDIKOMPLEKT NÕUDEPESUMASINATELE

- Komplektis: 975053 ja 975022

kood	hind (EUR)
979792	39,98



699317

### PROFESSIONAALNE PUHASTUSVAHEND ALUMIINIUMIST NÕUDE PESEMISEKS NÕUDEPESUMASINATES

- Vedel pesuvahend alumiiniumi kaitseks mõeldud vahutamistavastase toimega koostisainetega
- Kasutatakse seadmete ja varuosade puhastamiseks, nagu anumad, kandikud, pannid, kausid, köögitarvikud ja söögiriistad, mis on valmistatud alumiiniumist, roostevabast terasest, plastist ja portselanist
- Eemaldab efektiivselt rasva, valkude, tärklise ja taina jääke
- Laitmatu puhtuse garantii
- Eelnevalt tuleb kontrollida vahendi toimet anodeeritud alumiiniumist toodetele

kood	maht (l)	hind (EUR)	
699317	kanister	20	56,91



975008

**NEW!**



979754

### PROFESSIONAALNE VAHEND KATLAKIVI EEMALDAMISEKS

- Kontsentreeritud pesuvahend tootlustusasutuste seadmete ja muude esemete jaoks, mis on vastupidavad hapete toimele
- Eemaldab suurepäraselt mistahes mineraalseid setteid, mis tekivad seadmete kasutuse käigus, samuti hoiab ära nende edaspidise tekke
- Soovitatav katlakivi eemaldamiseks gastronoomilistest nõudepesumasinatest, marmiidest, veekeetjatest, küttekehadelt, pesumasinatest, kohvimasinatest jne

kood	maht (l)	hind (EUR)	
975008	pudel	1	2,80

### PULBER KATLAKIVI JA LUBJASETETE EEMALDAMISEKS

- Spetsiaalne vahend katlakivi eemaldamiseks professionaalsetes nõudepesumasinatest ja kateldes
- Võib kasutada alumiiniumi puhastamiseks

kood	maht (l)	hind (EUR)
979754	0,5 kg	3,62



## KEEMILISED PUHASTUSVAHENDID GRILLIDE, AHJUDE JA KÖÖGI PUHASTAMISEKS



975039

### PROFESSIOONALNE PESUKONTSENTRAAT GRILLIDE JA AHJUDE PUHASTAMISEKS

- Tugev puhastusvahend rasvaste ja kõrbenud toidujääkide eemaldamiseks leeliselise toime suhtes vastupidavatelt pindadelt
- Eemaldab efektiivselt kõrbenud rasva, söestunud toidujäägi ja lõhnad
- Ei jäta triipe
- Soovitav grillide, ahjude, praeahjude, küpsetusplaatide, pannide, suitsutuskambrite, gaasipliitide suitsutuskambrite jms puhastamiseks
- Ei lagunda emailitud pinnakatteid

kood		maht (l)	hind (EUR)
975039	pudel	1	3,21



975466

### PROFESSIOONALNE UNIVERSAALNE PUHASTUSVAHEND MUSTUSE EEMALDAMISEKS KÖÖGIS

- Kõrvaldab efektiivselt rasvplekid ja määrdumised
- Tänu uudele koostisele eemaldab isegi raskesti eemaldatavad plekid
- Ei jäta triipe
- Pihusti tagab vahendi õiges koguses doseerimise ja ligipääsu raskesti ligipääsetavatele kohtadele
- Vahend restoranis pidevalt puhtuse hoidmiseks

kood		maht (l)	hind (EUR)
975466	pudel	1	3,52



231388

**NEW!**



979785



975015

### PROFESSIOONALNE PESUVAHEND AURUKONVEKTSIOONAHJUDE PUHASTAMISEKS

- Tugevalt leeliseline pesuvahend aurukonveksioonahjude puhastamiseks
- Eemaldab mitmesugustelt pindadelt efektiivselt rasva ja kõrbenud toidujäägid

kood		maht (l)	hind (EUR)
231388	kanister	10	47,20

### PROFESSIOONALNE LOPUTUSVAHEND NOUDEPESUMASINATELE

- Kontsentreeritud happeline vahend nõude loputamiseks nõudepesumasinates
- Uudne koostis hoiab ära katlakivi tekke, lisab sära ja ei jäta triipe
- Hendi pesuvahendiga kombineerituna garanteerib nõude ideaalse puhtuse ja sära

kood		maht (l)	hind (EUR)
975022	kanister	5	15,55
975015	kanister	10	21,89

### PROFESSIOONALNE NANOOSAKESTEGA PESUVAHEND AURU-KOMBIAHJUDELE

- Professionaalne pesuvahend aurukonveksioonahjude, grillide, ahjude ja gaasipliitide puhastamiseks
- Eemaldab tõhusalt erinevatelt pealispindadelt rasva ja kõrbenud rasva
- Hõbeda nanoosakesed kaitsevad pealispindu mustuse eest ja on desinfitseeriva omadusega
- (mädanemisprotsessi peatamine), materjali vanemisprotsessi pidurdamine (parimad tulemused on nähtavad pikema kasutamise ajal), UV-kiirte mõju pidurdamine

kood		maht (l)	hind (EUR)
979785	kanister	10	50,05





975145

### PROFESSIOONALNE PESUKONTSENTRAAT NÕUDE KÄSITSI PESEMISEKS

- Professionaalne nõudepesuvahend
- Eemaldab efektiivselt rasva, ei jäta plekke ega triipe
- Pärast vahendi kasutamist ei ole vaja nõusid poleerida ega kuivatada
- Sisaldab käte nahka hooldavaid koostisaineid

kood	maht (l)	hind (EUR)
975145	kanister	5 6,48

**NEW!**

979778

### PROFESSIOONALNE, LEELISLINE KONTSENTRAAT RASVAPLEKKIDE EEMALDAMISEKS SEINTELT, PÕRANDATELT JA GASTRONOOMIASEADMETELT

- Kontsentreeritud puhastusvahend puhastamiseks, plekkide eemaldamiseks ja rasva kõrvaldamiseks
- Eemaldab tõhusalt rasva, on vastupidav teistele puhastusvahenditele
- Sobib kasutada köögis seinte ja põrandate, aga ka seadmete puhastamiseks
- Tarnitakse kontsentratsioonina, segamise proportsioonid on märgitud pakendile

kood	maht (l)	hind (EUR)
979778	pudel	1 3,62

**NEW!**

979761

### PROFESSIOONALNE VAHEND TERASE LOPUTAMISEKS JA POLEERIMISEKS

- Vahend on mõeldud roosteabast terasest seadmete pindade puhastamiseks, poleerimiseks ja konserveerimiseks
- Puhastab tõhusalt rasvaplekkid, sõrmejäljed ja tolmu
- Annab terasest pealispindadele loomuliku läike ja ennetab katte tekkimist

kood	maht (l)	hind (EUR)
979761	pudel	1 7,70

## KEEMILISED PUHASTUSVAHENDID KOHVIMASINATELE

**NEW!**

979747

### KOHVIMASINATE PUHASTUSPULBER

- Aktiivsel hapnikul põhinev pulber kohvimasinatest tanniini ja kohvijääkide eemaldamiseks
- Portselani ja termose sisemuse puhastamiseks kohvist ja teest

kood	maht (g)	hind (EUR)
979747	500	5,78



231296

### VEDEL PESUVAHEND PIIMAVAHUSTI TORUDE JA OTSIKUTE LÄBIPESEMISEKS KOHVIMASINATES

- Mõeldud kõigi standardsete piimavahustajatega varustatud kohvimasinatate läbipesemiseks
- Eemaldab settinud rasva ja valkude jäägid
- Võib kasutada seadme välispinna pesemiseks
- Ei avalda mõju kohvi kvaliteedile ja maitsele
- Aitab ära hoida katlakivi ladestumist

kood	maht (l)	hind (EUR)
231296	pudel	1 6,88



231319

### PROFESSIOONALNE PESUVAHEND KOHVIMASINATELE

- Sisaldab aktiivset hapnikku kohviõlide ja kohvijääkide eemaldamiseks kohvimasinatatest

kood	maht (g)	hind (EUR)
231319	25 tabletti	50 4,51







UNIVERSAALNE,  
VOIMALIK  
REGULEERIDA  
VASTAVALT  
SEADME TÜÜBILE

KOIVI-  
MASINATELE

AURUKOMBIAH-  
JUDELE JA  
JÄÄMASINATELE

kood	1013637	1002952	1002949	298900
nimetus	FILTRIPEA PURITY C by-pass 0-70% 3/8"	FILTRIPEA PURITY C by-pass 30% 3/8"	FILTRIPEA PURITY C by-pass 0% 3/8"	Elektroniline veearvesti
kasutamine	universaalne	kohvimasinatele	aurukombiahjudele, ahjudele ja jäämasinatele	
hind (EUR)	52,27	35,57	35,57	85,63

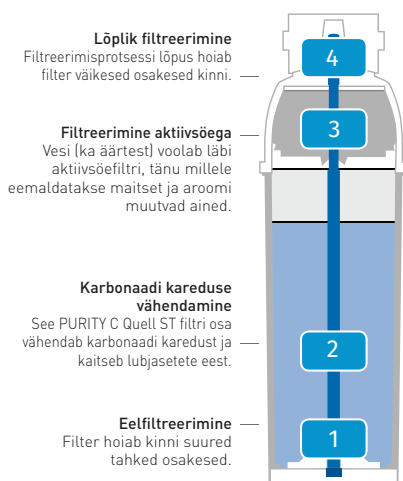

kood	1002730	102828	102826	1002045	1012446
nimetus	PURITY C 50	PURITY C 150	PURITY C 300	PURITY C 500	PURITY C 1100
hind (EUR)	48,80	73,67	108,93	169,98	250,90

tehnoloogia	dekarboniseerimine				
max tööõhk/ vee temp. sisenemisel (min/max)	8,6 bar / 4-30°C				
nimivool	60 l/h (0,25 bar)	60 l/h (0,25 bar)	60 l/h (0,25 bar)	100 l/h (0,5 bar)	100 l/h (0,5 bar)
mõõtmed (laius/sügavus/kõrgus) - filtri pea filtreerimiselemendiga	119/108/268 mm	117/104/419 mm	125/119/466 mm	144/144/557 mm	184/184/557 mm
mass (kuiv/märg)	1,0/1,6 kg	1,8/2,8 kg	2,8/4,2 kg	4,6/6,9 kg	7,7/12,5 kg
keermeühendus (sisse/välja)	3/8"				
töösand/kasutamine	horisontaalne ja vertikaalne/võib kasutada koos veepuhenduseseadmega				

Tootlikkus sõltub filtri pea tüübist

#### PURITY C 0-70% filtri pea ääre reguleerimisega

Tootlikkus: kohvimasinatele/müügiautomaatidele (dH°10 / 40% ääre paigaldus)	960 l	2 408 l	4 000 l	6 800 l	11 500 l
Tootlikkus: aurupottidele/ahjudele (dH°10 / 10% ääre paigaldus)	660 l	1 656 l	2 750 l	4 675 l	7 906 l

#### PURITY C 30% filtri pea äärega

Tootlikkus: dH°10	831 l	2 086 l	3 464 l	5 889 l	9 960 l
-------------------	-------	---------	---------	---------	---------

#### PURITY C 0% filtri pea äärega

Tootlikkus: dH°10	600 l	1 505 l	2 500 l	4 250 l	7 188 l
-------------------	-------	---------	---------	---------	---------

## VEEPEHMENDAJAD

- Kasutatud filterelemendi lihtne vahetus
- Kõik filterelemendid sobivad otsakuga 231913
- Mõödaviigu seadistuse muutmine - ideaalne kohvimasinade jaoks
- Veevoolu mahu reguleerimine vahetult otsaku peal
- Klapi automaatne sulgemine filterelemendi vahetuse korral



### UNIVERSAALNE OTSAK

- Sisend- ja väljundkeere 3/8"

kood	hind [EUR]
231913	49,58

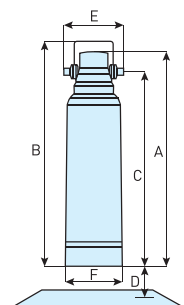

Veefilter BWT - padrun M



Veefilter BWT - padrun L



Veefilter BWT - padrun 2XL

Iseloomustus:	Veefilter BWT - padrun M	Veefilter BWT - padrun L	Veefilter BWT - padrun 2XL
Jõudlus paigaldusega „1“, dH°10	2880 l	3945 l	9720 l
Kogukõrgus otsakuga ilma kronsteinita (A)	475 mm	500 mm	580 mm
Kogukõrgus otsakuga koos kronsteiniga (B)	500 mm	530 mm	600 mm
Ühenduse kõrgus (C)	425 mm	450 mm	520 mm
Vahemaa pörandast seinale paigaldamise (kinnitamise) korral (D)	min. 65 mm	min. 65 mm	min. 65 mm
Paigalduspikkus (E)	125 mm	125 mm	125 mm
Filterelemendi (padruni) diameeter (F)	130 mm	145 mm	185 mm
Keermesühendus (sisemine, väline)	3/8"	3/8"	3/8"
Veesurve (min/max bar)	2-8 bar	2-8 bar	2-6 bar
Vee soovitatav temperatuur sisenemisel	+4 kuni +30°C	+4 kuni +30°C	+4 kuni +65°C
Soovitatav ümbritseva keskkonna temperatuur	+4 kuni +40°C	+4 kuni +40°C	+4 kuni +40°C
Mass (kuiv/märg)	2,4 kg/4,2 kg	3,4 kg/5,9 kg	7,5 kg/11 kg



231920

### PADRUN M VEEFILTRITE BWT JAOKS

- Kohvimasinade, aurukonveksioonahjude, jäägeneraatorite jaoks
- Kuiva/märja padruni kaal: 2,4 kg / 4,2 kg
- Jõudlus mõödaviiguga „1“, dH°10 - 2880 l

kood	mm	hind [EUR]
231920	ø130	99,39



231937

### PADRUN L VEEFILTRITE BWT JAOKS

- Kohvimasinade, aurukonveksioonahjude, jäägeneraatorite jaoks
- Kuiva/märja padruni kaal: 3,4 kg/5,9 kg
- Tootlikkus mõödaviiguga „1“, dH°10 - 3945 l

kood	mm	hind [EUR]
231937	ø145	128,33



231944

### PADRUN 2XL VEEFILTRITE BWT JAOKS

- Nõudepesumasinatele
- Kuiva/märja padruni kaal: 7,5 kg / 11 kg
- Tootlikkus mõödaviiguga „1“, dH°10 - 9720 l

kood	mm	hind [EUR]
231944	ø185	188,82



## EKRAANI VEEMÕÕTJA

- Ideaalne seade veevoolu mahu täpseks määramiseks
- Ekraan 5 sümboliga
- Tagurpidi loendamine alates „99999“ kuni „-99999“
- Vee jaoks temperatuuriga 4–40 °C
- Toide patareiga 3VDC
- Kaitseklass: IPx4
- Soovitav on vertikaalasendis paigaldamine
- Anduri mõõtmed: 77x72x(k)46 mm

kood	labilaskevõime (l/h)	ekraani mõõtmed (mm)	hind (EUR)
231333	10-100	62x50x(H)17	79,90

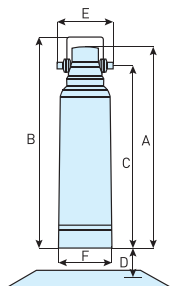

231333



**Veefilter BWT  
- padrun 2xL Extra**

**Veefilter BWT  
- padrun V**

**Veefilter BWT  
- padrun M**

Atribuut:

Jõudlus paigaldusega „1“, dH°10	3560 l	2160 l (möödaviik «3»)	3240 l (möödaviik «3»)
Kogukõrgus otsakuga ilma kronsteinita (A)	580 mm	420 mm	475 mm
Kogukõrgus otsakuga koos kronsteiniga (B)	600 mm	445 mm	500 mm
Ühenduse kõrgus (C)	520 mm	370 mm	425 mm
Vahemaa pörandast seinale paigaldamise (kinnitamise) korral (D)	min. 65 mm	min. 65 mm	min. 65 mm
Paigalduspikkus (E)	125 mm	125 mm	125 mm
Filterelemendi (padruni) diameeter (F)	185 mm	115 mm	130 mm
Keermesühendus (sisemine, väline)	3/8"	3/8"	3/8"
Veesurve (min/max bar)	2-6 bar	2-8 bar	2-8 bar
Vee soovitatav temperatuur sisenemisel	+4 kuni +30°C	+4 kuni +40°C	+4 kuni +40°C
Soovitav ümbritseva keskkonna temperatuur	+4 kuni +40°C	+4 kuni +60°C	+4 kuni +60°C
Mass (kuiv/märg)	7,5 kg/11 kg	2,3 kg (ligilähedane)	2,8 kg (ligilähedane)



238479

### PADRUN 2XL EXTRA VEEFILTRITE BWT JAKS

- Klaasipesumasinatele
- 7 filtreerimise astet – efektiivne ja täielik demineraliseerimine
- Paigaldamine vertikaalasendis
- Jõudlus möödaviiguga „1“, dH°10
- 3560 l



238455

### PADRUN PREMIUM V VEEFILTRITE BWT JAKS

- Kohvimasinatele ja teistele kuumade jookide jaoks mõeldud seadmetele
- 5 filtreerimise astet koos täiendava koostisega AROMA PLUS – uudne kaitse lubja settimise eest
- Võimalus paigaldada vertikaalses ja horisontaalses asendis
- Jõudlus kohvimasinate jaoks: dH°14, möödaviik „2“ – 1165 l, müügiautomaatide jaoks: dH°14, möödaviik „3“ – 1400 l



238462

### PADRUN PREMIUM M VEEFILTRITE BWT JAKS

- Kohvimasinatele ja teistele kuumade jookide jaoks mõeldud seadmetele
- 5 filtreerimise astet koos täiendava koostisega AROMA PLUS – uudne kaitse lubja settimise eest
- Võimalus paigaldada vertikaalses ja horisontaalses asendis
- Jõudlus kohvimasinate jaoks: dH°14, möödaviik „2“ – 1750 l, müügiautomaatide jaoks: dH°14, möödaviik „3“ – 2100 l

kood	mm	hind (EUR)
238479	ø185	188,82

kood	mm	hind (EUR)
238455	ø115	83,50

kood	mm	hind (EUR)
238462	ø130	110,07

## VEEPEHMENDAJD

- Veepehmendajate kasutamine pikendab märkimisväärselt gastronoomia jaoks mõeldud seadmete kasutusaega.
- Vee pehendamise aluseks on ioonivahetuse nähtus, mille olemus seisneb ioonivahetuslike vaikude võimes
- neelata kaltsiumi ja magneesiumi ioone, mis vastutavad vee kareduse eest. Hoides efektiivselt ära katlakivi teket, vähendab see märkimisväärselt kulusid seadme remondile.
- Seadmel on juhtplok, mis võimaldab seadistada veepuhastussüsteemi parameetreid vastavalt individuaalsetele nõudmistele.
- Juhtplokki kõrgekvaliteedilisest keraamikast valmistatud elemendid on vastupidavad kulumisele, korrosioonile ja määrdumistele (sh raua settimisele). See tehnoloogia tagab juhtplokki hermeetilisuse, mis

- garanteerib seadme pikaealisuse ja raketeta töötamise.
- Korpus tumesinisest värvi
- Ühendus veevärgiga ¾"
- Töö rõhk: 1,5–6,0 bar
- Ümbritseva keskkonna temperatuur: 5–38 °C
- Vee maksimaalne temperatuur sisenemisel: 38 °C
- Regeneratsiooniks kuluv aeg: 37 min.
- Jõudlus, 10°dH – 1200 l
- Vaigu maht: 4,0 l
- Paak regeneratsiooni jaoks: 8 kg
- Maksimaalne veevoolu hulk: 5 l/min
- Soola kulu 1 regeneratsioonitsükli kohta: 0,5 kg



230442



230459

### POOLAUTOMAATNE VEEPEHMENDAJA

- Poolautomaatne vaigu regenererimisprotsess soolalahuse abil käivitatakse käsitsi
- Kaal: 8 kg

kood	mm	V	W	hind (EUR)
230442	195x360x(H)x510	230	18	195,22

### AUTOMAATNE VEEPEHMENDAJA

- Automaatne vaigu regenererimisprotsess soolalahuse abil käivitatakse automaatselt
- Juhtplokki abil on võimalik täpselt seadistada seadme töötamise aeg, regeneratsiooniprotsessi kestvus ja vee maht puhastamise jaoks
- Automaatse lukustuse funktsioon hoiab lastele kättesaamatuna
- Kaal: 7,7 kg

kood	mm	V	W	hind (EUR)
230459	206x380x(H)480	230	18	244,08



231265

### SOOL VEEPEHMENDAJATE JAKS, TABLETTIDENA

- Koostis: naatriumkloriid NaCl

kood	hind (EUR)
231265	kott 25 kg 7,27



## VEEPEHMENDAJAD

- Kare vesi sisaldab lahustunud mineraalsoolasid, ennekõike kaltsiumi (Ca) ja magneesiumi (Mg) ühendeid. Kaltsiumi ja magneesiumi ioonid põhjustavad katlakivi teket, mis mõjub negatiivselt veega või auruga kontaktis oleva seadme tööle
- Vee pehendamise aluseks onioonivahetuse nähtus, mille olemus seisneb ioonivahetuslike materjalide võimes neelata veest positiivseid ioone. Pärast ioonivahetuslike vaikude töösuutlikkuse ammendumist kaotavad need võime vett pehendada ja neid on vaja soolalahuse abil regenererida



### TRADITSIOONILISTE KLAPPIDEGA VEEPEHMENDAJA

- Vaikude regeneratsiooni ajal ei tohi kasutada selle külge ühendatud seadmeid
- Vee maksimaalne/minimaalne rõhk: 1–8 bar
- Nominaalne veevoolu hulk: 1000 l/t
- Ümbritseva keskkonna temperatuur: 4–35 °C
- Vee temperatuur siseneisel: 4–25 °C
- Toru mõõtmed: 3/8"

kood	filtri tootlikkus (20°F/30°F/40°F)	kaal (kg)	maht (l)	mm	hind (EUR)
231210	1680/1120/840	1	8 l / 7,5 kg	ø185x(H)400	<b>87,53</b>
231227	2520/1680/1260	1,5	12 l / 8,4 kg	ø185x(H)500	<b>99,39</b>
231234	3360/2240/1680	2	16 l / 11,2 kg	ø185x(H)600	<b>124,30</b>



Möödaviik võimaldab kasutada selle külge ühendatud seadet vaigu regenererumise ajal

### MÖÖDAVIIGUGA (BY-PASS) VEEPEHMENDAJA

- Vaikude regeneratsiooni ajal võib kasutada selle külge ühendatud seadet, kuid vesi, mis seadmesse voolab, ei ole pehendatud
- Vee maksimaalne/minimaalne rõhk: 1–8 bar
- Nominaalne veevoolu hulk: 800 l/t
- Ümbritseva keskkonna temperatuur: 4–35 °C
- Vee temperatuur siseneisel: 4–25 °C
- Toru mõõtmed: 3/8"

kood	filtri tootlikkus (20°F/30°F/40°F)	kaal (kg)	maht (l)	mm	hind (EUR)
230350	1680/1120/840	1	8 l / 5,6 kg	ø185x(H)400	<b>97,49</b>
230367	2520/1680/1260	1,5	12 l / 8,4 kg	ø185x(H)500	<b>112,15</b>
230374	3360/2240/1680	2	16 l / 11,2 kg	ø185x(H)600	<b>121,92</b>



970515

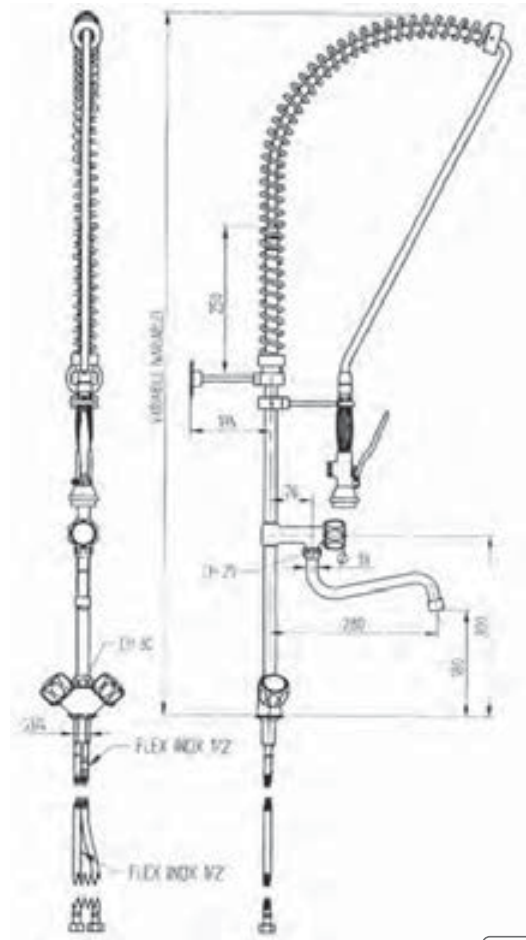

### EELPESUDUŠŠ

- Vedruga segisti, ühele augule
- Tila talub veedurvet kõrge rõhu all
- Maksimaalne veevoolu hulk: 17 l/min survega 4 bar
- Tila on kaitstud plastist sulguriga
- Reguleeritav tugipost
- Seinapealne kronstein, reguleerimisvõimalusega
- Painduvad voolikud segisti juurde: 1/2"
- Ava lauaplaadis:  $\varnothing$  30 mm
- Tila pikkus: 280 mm
- Maksimaalne veevoolu hulk: 17 l/min survega 4 bar

kood	hind (EUR)
970515	205,19



970300



### EELPESUDUŠŠ

- Vedruga segisti, ühele augule
- Tila talub veedurvet kõrge rõhu all
- Maksimaalne veevoolu hulk: 17 l/min survega 4 bar
- Tila on kaitstud plastist sulguriga
- Reguleeritav tugipost
- Seinapealne kronstein, reguleerimisvõimalusega
- Painduvad voolikud segisti juurde: 1/2" igaüks pikkusega 400 mm
- Ava lauaplaadis:  $\varnothing$  27 mm

kood	hind (EUR)
970300	180,80



970508

### VENTIILIDEGA KÕÕGISEGISTI

- Segisti ühe augu jaoks, veesurve reguleerimine ventiilide abil
- Painduvad ühendusvoolikud segisti juurde: 1/2"
- Valamu servas oleva ava läbimõõt:  $\varnothing$  30
- Pööratav tila
- Tila pikkus 250 mm

kood	hind (EUR)
970508	56,93

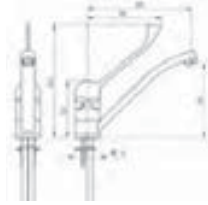
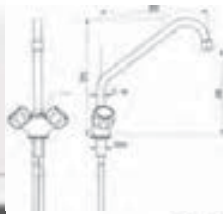

970522

### PIKA KANGIGA SEGISTI

- Segisti ühele augule
- Painduvad ühendusvoolikud segisti juurde: 3/8"
- Valamu servas oleva ava läbimõõt:  $\varnothing$  35
- Tila pikkus 215 mm

kood	hind (EUR)
970522	63,04

### AHJUKAMBRI KÄSIDUŠŠ, UNIVERSAALNE

- Ideaalne abimees igale peakokale, kes tunneb huvi oma seadmete puhtuse vastu
- Sobib kõikidele ahjutüüpidele: kombineeri, auru-kombineeri, pliidi, fritüürid, grillid, tööpinnad, kõik seadmed ja elemendid, mida võib veesurvega pesta
- Pikk 2-meetrine voolik ulatub kõikide seadmeteni.
- Mugavat äravooluklapiga käepidet on mugav käes hoida
- Spetsiaalne kronstein paigaldamiseks 3 kruviga vahetult ahju korpusele (koha määrab teenindaja) või seinale
- Tänu restile jaguneb juga paljudeks väikesteks jugadeks suurendades pesemisala
- Sobib kasutamiseks veetemperatuuridel +5 °C kuni +85 °C
- Maksimaalne veekulu 11 l/min rõhuga 3 bar
- Soovituslik veesurve rõhk: 3 bar
- Töörõhk: 0,5-7 baari
- Korpus on valmistatud PA66 nailonist, terasest osad kaetud roostevara krooviga
- Veetorustikuga ühendamine: 1/2"

kood	mm	hind (EUR)
810323	56x42x(H)2000	43,77

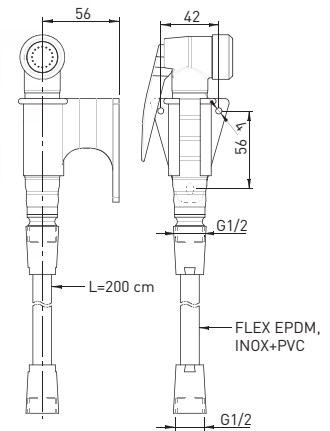

810323

**NEW!**



979983

Pöörlevad ja peenestavad osad roostevabast terasest



Äravoolupõlv



Eemaldatav kaitse pritsmete vastu



EEMALDATAV KAITSE PRITSMETE VASTU  
- lihtsasti puhastatav

KINNITUSSÜSTEEM „SPEEDMASTER“  
- kiire ja lihtne paigaldus

### KÖÖGIHUNT 550 W - VÄLJALÜLITIGA

- Väikesemõõtmeline seade toidujääkide ümbertöötlemiseks
- Mõeldud toitlustusasutustes kasutamiseks
- Madal müratase
- Kinnitusklamber roostevabast terasest
- Purustaja sisemised osad roostevabast terasest
- Kiirmootor: 4000 pööret minutis
- Väljalaske diameeter 90 mm
- Komplektis toitejuhe
- Isemäärduv laager
- Lihtne ja kiire paigaldus
- Komplektis eemaldatav kaitse pritsmete vastu, valamukork ja väljalülitit koos voolikuga

KORPUSE HELIISOLATSIOON

VÄGA TERAV LÕIKETERA  
- toidujääkide kiire ümbertöötlemine

PEENESTAMISE SÜSTEEM „TORQUE MASTER“

PÖÖRLEVAD JA PEENESTAVAD OSAD ROOSTEVABAST TERASEST

TASAKAALUSTATUD PÖÖRLEV KETAS  
- ühtlane töö ilma vibratsioonita

VÖLL ROOSTEVABAST TERASEST

4000 pööret minutis  
- kiire peenestamine

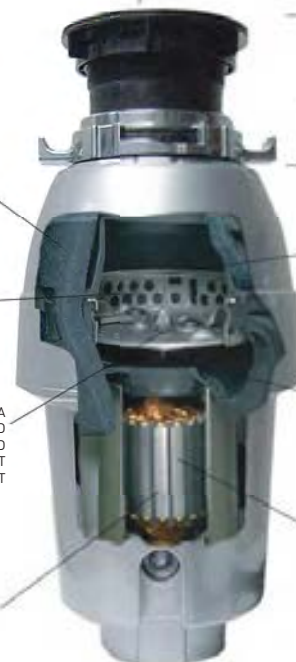

kood	V	W	mm	hind (EUR)
979983	230	550	ø 210x(H)406	156,32





810316



### KONTAKTIVABA SEGISTIGA KÖÖGIVALAMU

- Valmistatud täielikult roostevabast terasest
- Valamu diameeter: 350 mm, sügavus: 123 mm
- Põlvega lihtsasti väljalülitatav
- Komplektis paigalduskomplekt

kood	mm	hind [EUR]
810316	400x400x(H)450	175,55



Vee põlvega  
siselülitamine

810309



### KONTAKTIVABA SEGISTIGA KÖÖGIVALAMU

- Segistiga (vee siselülitamine põlvega) ja seebidosaatoriga
- Toru diameeter: 1/2", äravooluava ø 54 mm
- Valamu ja sein roostevabast terasest 18/10
- Valamu sisemised mõõtmed: 330x230x(k)120 mm

kood	mm	hind [EUR]
810309	400x335x(H)200/570	178,31

### KÄTEKUIVATI

- Elektrooniline sensorsisselülit
- Varustatud elektrijuhtme ja stepsliga
- Metallist, valgeks värvitud korpus

kood	V	W	mm	hind [EUR]
221808	230	1500	240x210x(H)265	108,56

221808



### RASVAPÜÜDUR

- Hoiab ära kanalisatsioonüsteemide ummistumise
- Mõeldud siseruumis kasutamiseks
- Valmistatud roostevabast terasest
- Kaas tihendiga, sulgemine 4 klambriga
- Sisenemis- ja väljumisava ø 50 mm
- Kaks vertikaalset sisemist vaheseina rasva ja sette eraldamiseks
- Täiendav kuulklapp rasva kambri välja laskmiseks

kood	kaal (kg)	maht [l]	mm	hind [EUR]
975718	13	30	670x340x(H)310	236,97
975725	17	60	745x410x(H)400	308,13
979945	34	180	903x548x(H)629	474,18



975718

S.S.  
stainless steel



### MUNASTERILISAATOR

- Mõeldud munade desinfitseerimiseks
- Korpus ja rest valmistatud roostevabast terasest
- Desinfitseerimise aeg: 150 sekundit
- Automaatne lampide väljalülitus sahtli väljatõmbamisel
- Kaitse UV-kiirguse kahjuliku mõju eest
- Desinfitseerimise tagavad UV-kiiri kiirgavad lambid
- Desinfitseerib korraga 30 muna
- Seadme veatuks töötamiseks on soovitatav vahetada lampe pärast 11 000 töötundi, kuid mitte harvemini kui iga 5 aasta järel

kood	V	W	mm	hind [EUR]
281208	230	78	358x512x(H)255	<b>284,41</b>

281208

**NEW!**



281246

PMMA  
plexiglas

S.S.  
stainless steel

### NUGADE STERILISEERIJA SEINALE

- Valmistatud roostevabast terasest
- Sisemine riiul 14-le roostevabast terasest noale
- Läbipaistev pleksiklaasist uks mikrolülitiga
- Steriliseerimine bakteritsiidsete UV-kiirtega
- Indikaatoriga 60 min taimer

kood	V	W	mm	hind [EUR]
281246	230	25	510x160x(H)610	<b>188,57</b>

**NEW!**

PP  
polypropylene

663998

PP  
polypropylene

663950



### HOIATAV PÕRANDAMÄRK "TÄHELEPANU! LIBE PÕRAND"

- Hoiatus 5 keeles

kood	mm	hind [EUR]
663950	300x(H)615	<b>7,70</b>

### HOIATAV PÕRANDAMÄRK „TÄHELEPANU! LIBE PÕRAND“

- Hoiatus 5 keeles

kood	mm	hind [EUR]
663998	280x280x(H)920	<b>16,62</b>





560105

### KOKAMÜTS LE GRAND CHEF – 10 TK

- Volditud viskoos, värvus valge
- Niiskust neelav, pehme ja auru läbilaskev (hingav) materjal
- Reguleeritav suurus, pea ümbermõõt 55–62 cm

kood	mm	hind (EUR)/tk	hind (EUR)/pakend
560105	280x(H)300	!560105!	15,57



560044

### KOKAMÜTS - 10 TK

- Voltidega, polüpropüleenkiust
- Ülaosa perforeeritud
- Reguleeritav suurus

kood	mm	hind (EUR)/tk	hind (EUR)/pakend
560044	280x(H)230	!560044!	2,44



560037

### MADRUSEMÜTSI-TÜÜPI PABERIST MÜTS - 100 TK

- Valmistatud valgest paberist, sinise triibuga
- Ülaosa perforeeritud
- Reguleeritav suurus

kood	mm	hind (EUR)/tk	hind (EUR)/pakend
560037	290x(H)100	!560037!	4,20

## PUTUKAPÜÜNISED SISERUUMIDES KASUTAMISEKS, VÄLJA ARVATUD RUUMIDES, KUS TOIMUB ROOGADE VALMISTAMINE JA SERVEERIMINE



270172

270165

270158

### PUTUKAPÜÜNIS

- Korpus spetsiaalsest alumiiniumsulamist ja tulekindlast ABS-plastist – garanteerib ohutuse
- 2 ultraviolettlampi
- Putukad hukuvad elektrivoolu toimel
- Tugevusega 2000–2500 V
- Eemaldatav kogumisalus, lihtsasti puhastatav
- Võib riputada kettide otsa või panna seisma

kood	maksimaalne toimeulatus	V	W	mm	hind (EUR)
270158	50 m <sup>2</sup>	230	26	335x90x(H)260	29,77
270165	100 m <sup>2</sup>	230	40	485x90x(H)310	36,77
270172	150 m <sup>2</sup>	230	45	640x90x(H)360	42,02
935286	varulambid püünise 270165 jaoks – komplektis 2 tk				17,53



Riputatakse kettide otsa



Eemaldatav alus

## PUTUKAPÜÜNISED KASUTAMISEKS KÖÖGIS JA SISERUUMIDES, KUS SERVEERITAKSE ROOGASID



270189



### PUTUKAPÜÜNIS 80M<sup>2</sup>

- Sobib köögis kasutamiseks
- Korpus tulekindlast ABS-plastist, seinapealse paigalduse võimalusega
- Üks 18-vatine UV-A-fluorestsentslamp kilega, mis kaitseb purunemise eest
- Liimiplate tagapaneelil
- Lihtne lambi ja liimiplate vahetamine
- Maksimaalne tegevusraadius 80 m<sup>2</sup>
- Komplektis liimiplate (310x108 mm)

kood	mm	V	W	hind (EUR)
270189	375x140x(H)196	230		<b>38,05</b>
270219	310x108		liimiplate 10 tk	<b>18,70</b>
270226	varulamp	230	18	<b>14,17</b>



270080

### PUTUKAPÜÜNIS 100M<sup>2</sup>

- Sobib köögis kasutamiseks
- Metallist korpus, seinapealse paigalduse võimalusega
- 2 ultraviolettlampi, kumbki 15 W
- Maksimaalne tegevusraadius 100 m<sup>2</sup>
- Komplektis kleepuv paber putukapüümise jaoks

kood	mm	V	W	hind (EUR)
270080	480x100x(H)285	230		<b>87,53</b>
270073	395x210		liimiplate 10 tk	<b>23,48</b>
270028	varulambid	230	2x15	<b>28,02</b>
	- komplektis 2 tk			



270004

### PUTUKAPÜÜNIS

- Sobib köögis kasutamiseks
- Metallist korpus, seinapealse paigalduse võimalus
- 2 lampi, kumbki 15 W
- Komplektis kleepuv paber putukapüümise jaoks
- Maksimaalne tegevusulatus 300 m<sup>2</sup>

kood	mm	V	W	hind (EUR)
270004	475x65x(H)300	230	33	<b>49,58</b>
270059	435x245		liimiplate 10 tk	<b>23,48</b>
270028	varulambid	230	2x15	<b>28,02</b>
	- komplektis 2 tk			

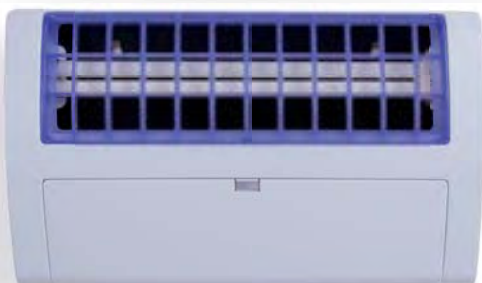

270196



### PUTUKAPÜÜNIS LIIMIPLAADIGA 120 M<sup>2</sup>

- Sobib köögis kasutamiseks
- Korpus tulekindlast ABS-plastist, tagumine paneel metallist, seinapealse paigalduse võimalusega
- Üks 36-vatine UV-A-fluorestsentslamp kilega, mis kaitseb purunemise eest
- Liimiplate tagapaneelil
- Lihtne lambi ja liimiplate vahetamine
- Maksimaalne tegevusraadius 120 m<sup>2</sup>
- Komplektis liimiplate (390x270mm)

kood	mm	V	W	hind (EUR)
270196	475x80x(H)283	230	36	<b>45,90</b>
270233	390x270		liimiplate 10 tk	<b>27,99</b>
270240	varulamp	230	36	<b>29,49</b>



## PUTUKAPÜÜNISED VÄLISTINGIMUSTES KASUTAMISEKS



270202



Putukad lendavad valguse juurde, seejärel imetakse nad suure võimsusega ventilaatoriga aluse sisse



### VEEKINDEL VENTILAATORIGA PUTUKAPÜÜNISLAMP 300M<sup>2</sup>

- Putukad lendavad valguse juurde, seejärel imetakse nad suure võimsusega ventilaatoriga aluse sisse
- Kõrgevaliteediline lamp võimsusega 25W BLB 3U kiirgab 100% nähtamatut UV-A-kiirgust
- Tulekindlast ABS-plastist korpus aitab tagada kasutamise ohutust
- Pritsmetevastase kaitse kaitseklass on IPX4, võib kasutada nii sise- kui välistingimustes
- Maksimaalne tegevusraadius 300 m<sup>2</sup>
- Ketist hoidja

kood	mm	V	W	hind (EUR)
270202	ø330x(H)570	230	30	<b>119,31</b>
270257	varulamp	230	25	<b>29,49</b>



270257

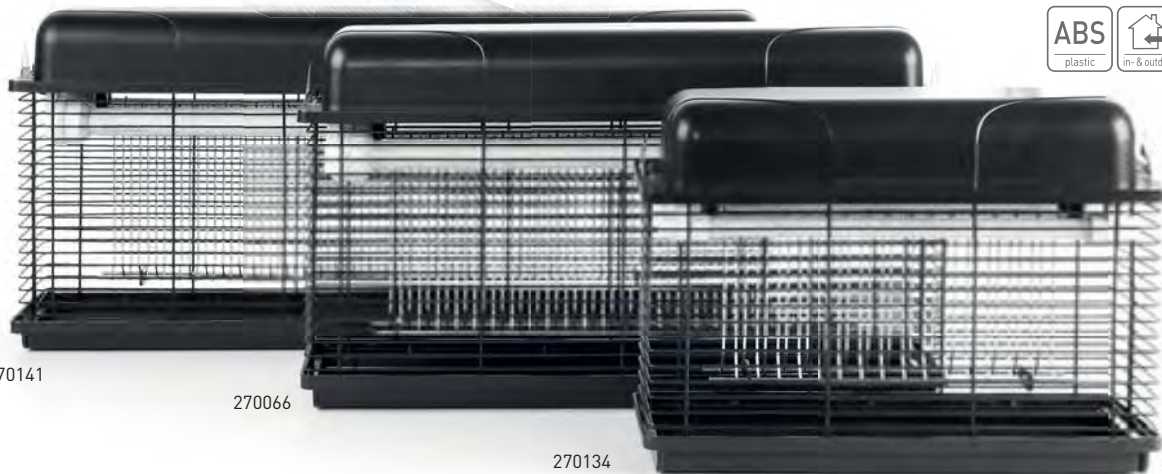

270141

270066

270134



Riputatakse kettide otsa



Eemaldatav alus

### PUTUKAPÜÜNIS

- Tulekindel ABS-plast garanteerib ohutuse
- 2 UV-A-lampi
- Putukad hukuvad elektrivoolu toimel tugevusega 2000 V
- Kaitseklass IPX4 – sise- ja välistingimustes kasutamiseks
- Eemaldatav kogumisalus, lihtsasti puhastatav
- Riputatakse kettide otsa

kood	maksimaalne toimealatus	mm	V	W	hind (EUR)
270134	75 m <sup>2</sup>	360x135x(H)270	230	26	<b>49,16</b>
270066	100 m <sup>2</sup>	510x105x(H)315	230	40	<b>69,29</b>
270141	150 m <sup>2</sup>	680x135x(H)310	230	45	<b>68,45</b>
935286	varulambid püünise 270066 jaoks – komplektis 2 tk				<b>17,53</b>

### TAGAVARA LUMINOFOORLAMBIID PUTUKATÖRJELAMPIDELE

- Kahe luminofoorlambi komplekt 15 W UV-A
- Vahetatavad fluorestsentslambid sobivad № 270066/270165

kood	V	W	hind (EUR)
934159	230	8	<b>4,57</b>
934166	230	20	<b>6,02</b>



934159

**NEW!**



691045

## ÜMARA KONTEINERI KAAS 120 L

kood	mm	hind (EUR)
691045	ø580	12,28



691052

## ÜMARA KONTEINERI KAAS AVAGA 120 L

kood	mm	hind (EUR)
691052	ø580x(H)80	13,22



691069

## ÜMARA KONTEINERI 120 L KLAPPKAAS

kood	mm	hind (EUR)
691069	ø580x(H)190	18,57



691038

## ÜMAR KONTEINER 120 L

kood	mm	maht (l)	hind (EUR)
691038	ø580x(H)700	120	59,50



691076

## ÜMARA KONTEINERI KÄRU 120 L

kood	mm	hind (EUR)
691076	ø580x(H)130	31,17



691151

## JÄÄTMEKONTEINER PEDAALIGA

kood	mm	maht (l)	hind (EUR)
691151	504x412x(H)673	68	40,62
691168	504x412x(H)820	87	59,50



691144

691175



691137

## PIKLIKU KONTEINERI KAAS AVAGA 60 L

kood	ava	mm	hind (EUR)
691144	piklik	660x470x(H)30	12,28
691175	ümar	660x470x(H)30	12,28

## PIKLIK JÄÄTMEKONTEINER 160 L

kood	mm	maht (l)	hind (EUR)
691137	660x470x(H)670	60	34,32



# NEW!

S.S.  
stainless steel

691120

## PRÜGIKORV 43 L

- Roostevabast terasest  
- Liikuv kaanega

kood	mm	hind (EUR)
691120	360x360x(H)740	216,90

Jalgpedaal  
avab koti



691021

S.S.  
stainless steel

## PRÜGIKOTIHOIDIK

- Karkass roostevabast terasest
- Jalgpedaal avab koti
- 2 piduritega ratast
- Mõeldud prügikottidele mõõtmetega umbes - 60x90 cm, st umbes 70/80 liitrit

kood	mm	hind (EUR)
691021	420x580x(H)960	98,62



## PRÜGIKASTID JA TUHATOOSID

- Roostevabast terasest korpus, poleeritud pealispind
- Libisemiskindel kummist alus, mis kaitseb põrandat



### PRÜGIKAST ÜMARA PEDAALI JA EEMALDATAVA ANUMAGA

kood	maht (l)	mm	hind (EUR)
691304	3	ø170x(H)260	7,97
691311	5	ø210x(H)280	9,86
691328	12	ø250x(H)400	19,20 <b>NEW!</b>
691335	20	ø300x(H)440	20,21
691342	30	ø300x(H)650	28,58

### PRÜGIKAST KIIKUVA KAANEKA

kood	maht (l)	mm	hind (EUR)
691359	18	ø240x(H)400/500	45,14
691366	45	ø300x(H)660/780	71,44

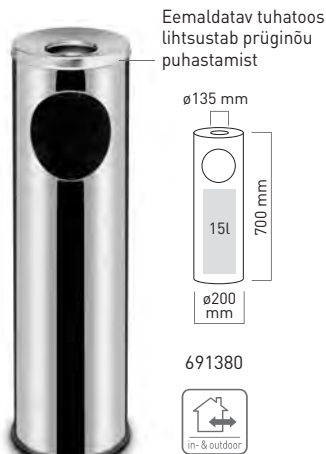
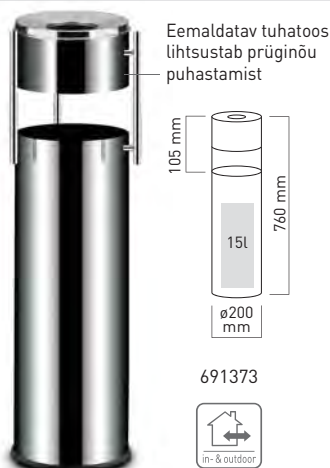

### TUHATOOSIGA PRÜGIKAST

kood	maht (l)	mm	hind (EUR)
691373	15	ø200x(H)760	60,33

### TUHATOOSIGA PRÜGIKAST

kood	maht (l)	mm	hind (EUR)
691380	15	ø200x(H)700	32,04

### TUHATOOSIGA PRÜGIKAST

kood	maht (l)	mm	hind (EUR)
691397	33	ø240x(H)660	67,90

**NEW!**



**NEW!**



**NEW!**

### PRÜGIKAST

kood	maht (l)	mm	hind (EUR)
691212	7	ø200x(H)250	13,22
691229	18	ø240x(H)410	22,98

### PRÜGIKAST KAANEKA

kood	maht (l)	ava (mm)	mm	hind (EUR)
691236	7	90	ø200x(H)250	22,98
691243	45	140	ø300x(H)690	55,10

### PRÜGIKAST ISEKUSTUV

kood	maht (l)	ava (mm)	mm	hind (EUR)
691250	12	120	ø200x(H)430	28,65
691267	30	120	ø240x(H)720	40,62

## AVAJAD JA KORGITSERID



596746

Nuga kaitsekile eemaldamiseks



### AVAJA BAARMENI JAOKS

kood	mm	hind (EUR)
596746	40x2x179	1,32



597200

### MITMEFUNKTSIOONILINE KORGITSER

- Painutatud mudel
- 3-funktsiooniline



kood	mm	hind (EUR)
597200	110	4,36



597507

### KORGITSER

- Kangiga mudel
- Kroomitud
- Koos pudeliavajaga



kood	mm	hind (EUR)
597507	170	3,85



643914

### PUDELIAVAJA KOOS ANUMAGA KORKIDE JAOKS

- Seinale kinnitamiseks
- Eemaldatav anum korkide jaoks
- Tarnitakse koos mutrite ja tüüblite komplektiga

kood	mm	hind (EUR)
643914	135x70x(H)295	11,62



597323

### MITMEFUNKTSIOONILINE KORGITSER PROFI LINE

- Valmistatud roostevabast terasest, käepide ABS-plastist
- 3-funktsiooniline
- Patenteeritud käepide ja spiraal pikkade korkide jaoks, nuga kaitsekile eemaldamiseks

kood	mm	hind (EUR)
597323	37x130x14	7,09



596807

### MITMEFUNKTSIOONILINE KORGITSER

- Valmistatud kroomitud terasest, käepide ABS-plastist
- 4-funktsiooniline
- Koos pudeliavajaga



kood	mm	hind (EUR)
596807	140	1,80



Vaadake videoklippi



Täiendav kõverus kangil pikendatud korkide jaoks

### MITMEFUNKTSIOONILINE KORGITSER

- Valmistatud roostevabast terasest, metallist käepide
- 3-funktsiooniline
- Täiendav kõverus kangil pikkade korkide jaoks



kood	mm	hind (EUR)
597316	120	7,80



# NEW!



599372

## VALAMISOTSIK KROOMITUD

- Valmistatud EVA-plastikust
- Kroomitud otsik



593363



## PIKK VALAMISOTSIK - VASEST, KOMPLEKTIS 12 TK

- Valmistatud roostevabast terasest, vasest pinnakattega
- Plastist korgiga



590140

## PIKK TERASEST VALAMISOTSIK

- Plastist korgiga

kood	tk hulk pakendis	hind [EUR]	kood	tk hulk pakendis	hind [EUR]	kood	hind [EUR]
599372	6	5,30	593363	12	35,18	590140	1,49

# NEW!



599464



599471



599488



## VALAMISOTSIK



kood	modell	tk hulk pakendis	hind [EUR]
599464	aeglane vool	6	6,27
599471	flip-topiga	6	6,73
599488	kiire vool	6	6,27

# NEW!



599440



599457

# NEW!



599402



599419



599426



599433

## VALAMISOTSIK KROOMITUD

- Valmistatud EVA-plastikust

kood	sinine	tk hulk pakendis	hind [EUR]
599402	punane	4	4,82
599419	läbipaistev	4	4,82
599426	kollane	4	4,82
599433	желтый	4	4,82

## VALAMISOTSIK KROOMITUD

- Valmistatud EVA-plastikust

kood	komplekt	tk hulk pakendis	hind [EUR]
599440	2 musta, 2 valget, 2 punast	6	1,68
599457	2 sinist, 2 punast, 2 rohelist	6	1,68



ABS  
plastic



Seinakinnitus

Riulikinnitus



### DOSAATORIGA PUDELIHOIDJA

- Pudeli pikkus 240-350 mm

kood	kinnitamise viis	hind (EUR)
598702	kinnitub riuli külge	6,62
598801	kinnitub seina külge	5,43



595589

### KORK ŠAMPANJAPUDELI JAOKS

- Lahtikorgitud pudelite säilitamiseks

kood	hind (EUR)
595589	3,50



598009

598207

598405

### MITTETILKUV DOSAATOR

kood	ml	hind (EUR)
598009	25	4,90
598207	35	4,90
598405	50	4,90



599006

599105

599204

### KUULDOSAATOR

- Valmistatud plastist

ABS  
plastic

kood	ml	hind (EUR)
599006	25	2,10
599105	35	2,10
599204	50	2,10



Vaadake  
videoklippi



595572

### AUGURAUD PUDELIKORKIDE JAOKS

- Pudelikorkidesse ja plekkpurkidesse 5 mm augu tegemise lihtsustamiseks
- Tehtud avasse mahub kõrs, mis takistab putukate joogi sisse sattumist
- Muudab ümberkeeratud jookide väljavoolamise minimaalseks

kood	hind (EUR)
595572	11,01





Lihne ja kiire gaseeritud jookide valmistamine  
– piisab, kui asetada kõik koostisosad pudelisse,  
paigaldada gaasiga balloon ja loksutada



588567

588574

### SODA SPLASH - SIFOON VEE JA JOOKIDE GASEERIMISEKS

- Mitmesuguste gaseeritud jookide, nagu kokteilide, siirupite, vee, veini jms, valmistamiseks süsihappegaasi abil
- Lihne ja kiire gaseeritud jookide valmistamine – piisab, kui asetada kõik koostisosad pudelisse, paigaldada gaasiga balloon ja loksutada
- Pudel 0,75 l poleeritud roostevabast terasest, kork on varustatud liigse rõhu kaitseklapi ja rõhu väljalaskenupuga
- Komplektis lehter, kork pudeli jaoks ja ballooni fiksaator
- Mõeldud ainult külmade jookide jaoks, mitte kasutada paksusid siirupeid
- Kasutada vaid CO<sub>2</sub>-balloonidega

kood	maht (l)	mm	hind (EUR)
588567	0,75	ø80x(H)370	53,09

### SIFOON VEE GASEERIMISEKS

- Valmistatud roostevabast terasest
- Kiireks vee gaseerimiseks
- Kasutada vaid CO<sub>2</sub>-balloonidega



kood	maht (l)	mm	hind (EUR)
588574	1,0	ø100x(H)320	73,54

### SÜSIHAPPEGAASI BALLOONID

- Doseerimine: 1 balloon ehk 8 g CO<sub>2</sub> 1 liitri kohta

kood	tk hulk pakendis	hind (EUR)
588406	10	3,80



Vaadake  
videoklippi



### ÕLLEJAOTUR - LAUAPEALNE

- Valmistatud akrüülklaasist
- Kõrgevaliteediline mittetilukuv kraan

kood	maht (l)	mm	hind (EUR)
598955	3	Ø100x(H)815	45,53
598962	5	Ø100x(H)1150	49,03



598955

598962





696002

### PUDELIHARI KLAASIDE PESEMISEKS - KOLMEKORDNE

- 3 nailonist harja
- Põhja küljes 4 iminapaga jalga



kood	mm	hind (EUR)
696002	190x100x(H)180	8,23



696040

### PUDELIHARI KLAASIDE PESEMISEKS - KOLMEKORDNE

- Valmistatud polüpropüleenist
- 3 nailonist harja
- Põhja küljes 4 iminapaga jalga



kood	mm	hind (EUR)
696040	190x100x(H)180/250/180	9,81



552681

### SEADE KLAASIDE PESEMISEKS

- Korpus alumiiniumist
- Pudelihari nailonist
- Aluse küljes 4 iminapaga jalga



kood	mm	hind (EUR)
552681	Ø150x(H)190	13,48



597965

597972

### KUMMIST BAARIMATT

kood	mm	hind (EUR)
597965	605x85x(H)15	6,57
597972	455x305x(H)10	11,82
597989	300x150x(H)10	6,84

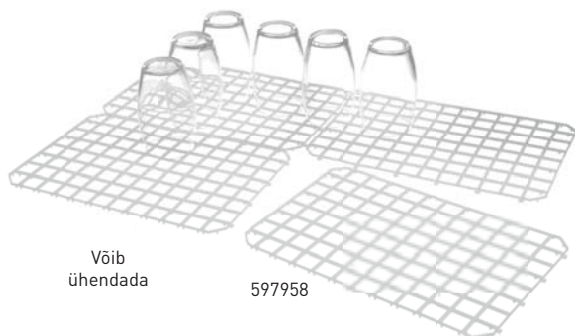

Võib  
ühendada

597958

### BAARIMATT

- Valmistatud valgest polüpropüleenist
- Ideaalne klaaside ja pitside kuivatamiseks
- Võimalik omavahel ühendada
- HACCP



kood	tk hulk pakendis	mm	hind (EUR)
597958	5	313x209	5,87





596760

### BAARITARVIKUTE HOIDIK

- 6 jaotust: salvrättide, kõrte, segamispulkade jne jaoks.
- Jaotus salvrättide jaoks: 130x130 mm



kood	mm	hind [EUR]
596760	240x145x(H)105	7,09



596777

### RIMMER

- Pokaalide servade kaunistamiseks
- 3 anumat: sidrunimahla, soola, suhkru jaoks
- Käsn mahlaanusmas hoiab ära mahavoolamise



kood	mm	hind [EUR]
596777	200x160x(H)75	8,54



552131



### ANUM KOKTEILILISANDITE HOIDMISEKS

- Korpus mustast ABS-plastist, läbipaistva polükarbonaadist kaanega
- Sisaldab 5 polüpropüleenist hoidikut

kood	mm	hind [EUR]
552131	495x160x(H)100	19,26



552100



### TARVIKUTE HOIDIK BAARMENI JAOKS

- Valmistatud roostevabast terasest
- Polüpropüleenist läbipaistev kaas
- Komplektis 5 valget renni- eraldatavad

kood	mm	hind [EUR]
552100	375x140x(H)90	19,21



### UNIVERSAALNE LÕIKELAUD KÄEPIDEMEGA

- Valmistatud kõrge tihedusega polüetüleenist
- Kahepoolne, sile

kood	mm	värvus	hind [EUR]
826348	250x150x(H)10	valge	2,70
826478	250x150x(H)10	must	2,88 <b>NEW!</b>
826355	300x200x(H)10	valge	3,54
826485	300x200x(H)10	must	4,57 <b>NEW!</b>



826485

826348



593042



593066

**BOSTON ŠEIKER**

kood	terasest anum	maht (l)	hind (EUR)
593042	terasest anum	0,8	3,85
593066	klaasist anum	0,45	3,33



593004

**ŠEIKER**

- Koosneb 3 osast

kood	maht (l)	mm	hind (EUR)
593004	0,75	Ø80x(H)240	11,15



593035

**ŠEIKER**

kood	maht (l)	mm	hind (EUR)
593035	0,75	Ø90x(H)255	7,70



593301

**PRANTSUSE ŠEIKER - VASEST**

- Koosneb 3 osast
- Valmistatud vasega kaetud roostevabast terasest

kood	maht (l)	mm	hind (EUR)
593301	0,6	Ø91x(H)227	30,30



593318

**ŠEIKER TIN TIN - VASEST**

- Koosneb 2 osast
- Valmistatud vasega kaetud roostevabast terasest
- 2 klaasi 600/800 ml: Ø90x(k)140 mm / Ø92x(k)174 mm

kood	maht (l)	mm	hind (EUR)
593318	0,8/0,6	Ø92	35,18



35 ml

596715

25 ml

**MENSUUR**

- Kahepoolne: mahutavus 25 ml ja 35 ml

kood	mm	hind (EUR)
596715	Ø40x(H)75	3,32



50 ml

596722

25 ml

**MENSUUR**

- Kahepoolne: mahutavus 25 ml ja 35 ml

kood	mm	hind (EUR)
596722	Ø40x(H)85	2,85



593332

**MENSUUR - VASEST**

- Valmistatud vasega kaetud roostevabast terasest
- Kahepoolne: mahutavus 25 ml ja 50 ml
- Täiendavalt märgistatud maht 35 ml

kood	mm	hind (EUR)
593332	Ø45x(H)112	15,64





593097

**BAARILUSIKAS**

kood	mm	hind (EUR)
593097	27x27x266	5,69



593325

**BAARILUSIKAS - VASEST**

- Valmistatud vasega kaetud roostevasest terasest

kood	maht (l)	mm	hind (EUR)
593325	0,05	27x20x450	13,19



596739

**KOKTEILINUI**

- Valmistatud roostevasest terasest, otsak polüpropüleenist  
- Kokteili osiste, näiteks vaarikate, laimi, piparmündi jne purustamiseks

kood	mm	hind (EUR)
596739	34x34x207	6,39



596753

**BAARISÕEL**

kood	mm	hind (EUR)
596753	82x28x165	5,69



593370

**BAARISÕEL JULEP - VASEST**

- Valmistatud vasega kaetud roostevasest terasest

kood	mm	hind (EUR)
593370	75x25x160	6,84



593356

**KOKTEILIKRUUS - VASEST**

- Kokteilide ja jookide serveerimiseks  
- Valmistatud vasega kaetud roostevasest terasest

kood	maht (l)	mm	hind (EUR)
593356	0,5	130x89x89	21,50



521410

**ALUMIINIUMIST BAARIKUHVEL**

kood	mm	maht (l)	hind (EUR)
521410	78x48x215	0,17	3,15



523520

**JÄÄTANGID**

- Komplekt 2 tk.

kood	mm	hind (EUR)
523520	180	2,80



593349

**SALVRÄTIIHOIDJA - VASEST**

- Valmistatud vasega kaetud roostevasest terasest

kood	mm	hind (EUR)
593349	130x130x(H)100	23,94



## KÜÜLERID JA ANUMAD ŠAMPANJA JAOKS

Kasutada ilma jääkuubikuteta



593806



593202



593103

### VEINIJAHTI

- Kahekordsed roostevabast terasest seinad
- Kasutada ilma jääkuubikuteta



### KÜÜLER ŠAMPANJA JAOKS

- Käepidemetega
- Sobib aluse 593905 jaoks



### KÜÜLER ŠAMPANJA JAOKS

- Käepidemetega
- Sobib aluse 593905 jaoks



kood	mm	hind (EUR)
593806	Ø120x(H)180	9,11

kood	maht (l)	mm	hind (EUR)
593202	3,3	Ø220x(H)190	6,22

kood	maht (l)	mm	hind (EUR)
593103	3,5	Ø210x(H)210	9,37

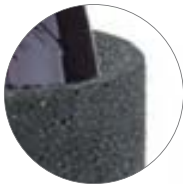

Suurepäraseid isolatsioonimadused



593813



593158

### VEINIJAHTI - TERMOISOLATSIOONIGA

- Valmistatud vahtpolüpropüleenist EPP, kerge, suurepärase isolatsioonimadustega
- Säilitab jahutatud veini madalat temperatuuri kauem kui harilikud roostevabast terasest jahutid

kood	mm	hind (EUR)
593813	Ø142x(H)210	12,83

### ANUM VEINI/ŠAMPANJA JAOKS

- Läbipaistev
- Sobib aluse 593905 jaoks



kood	mm	hind (EUR)
593158	220x185x226	9,63



593905

### KINNITUS ŠAMPANJAKÜÜLERILE

- Rõngas diameetriga 185 mm
- Kinnitub laua külge
- Sobib küüleri 593103, 593202, 593158 jaoks
- Küüleri ei ole hinna sees



kood	mm	hind (EUR)
593905	Ø195x(H)510	8,93

### ALUS ŠAMPANJAKÜÜLERILE

- Mugav ladustamine
- Iseseisvaks kokkupanemiseks - 5 osa
- Küüleri aluse diameeter: 180 mm



kood	mm	hind (EUR)
593608	Ø185x(H)740	64,79



593608







471500



### ANUM ŠAMPANJA/PUNŠI JAOKS



471524



### ANUM ECONOMIC ŠAMPANJA/ PUNŠI JAOKS



593165



### ANUM ŠAMPANJA JAOKS

- Läbipaistev
- Ovaalne

kood	maht (l)	mm	hind (EUR)
471500	13,5	Ø370x(H)230	40,27

kood	maht (l)	mm	hind (EUR)
471524	9,5	Ø350x(H)230	22,76

kood	mm	hind (EUR)
593165	470x290x230	15,76



594704



### JÄÄANUM

kood	maht (l)	mm	hind (EUR)
594704	5	Ø200x(H)230	57,78



**NEW!**

594742

### JÄÄNÕU

- Perforeeritud põhjaga jääosa
- Musta värvi kaas on varustatud käepidemega

kood	maht (l)	mm	hind (EUR)
594742	5	Ø190x(H)200	15,17
594759	10	Ø292x(H)220	26,97

### VEINIJAHUTI

- Kaasaegne veetlev disain
- Uuenduslik tehnoloogia võimaldab hoida veini ideaalset temperatuuri kuni kaks tundi
- Sentimeetrites mõõteskaala näitab, kui palju jääkuubikuid on vaja vastava temperatuuri hoidmiseks teatud ajaperioodi jooksul
- Kaks jaotust: veini jaoks ja jää jaoks, tänu millele ei saa pudel märjaks
- „Jahutus kambri“ efekt – alumiiniumist vahesein muutub jääkuubikute mõjul jahedaks, säilitab jaheduse ja annab selle pudelile edasi
- Tänu spetsiaalsele kujule ja kaldenurgale hoiab alumiiniumist plaat pudelit optimaalses asendis, mis võimaldab seda lihtsasti välja võtta ja tagasi jahutisse asetada
- Läbipaistev korpus võimaldab peale visuaalsete eeliste lihtsasti kontrollida jääkuubikute hulka ja veini taset ilma vajaduseta pudelit välja võtta
- Valmistatud akrüülklaasist PMMA (pleksiklaas)

kood	mm	hind (EUR)
593189	200x(H)270	55,95

Erinevate veinide liikide temperatuuri täpne kontrollimine jää kogusega

Alati kuiv pudel

Disain Sommeljee

Vahesein suurepärasest soojusjuhist alumiiniumist

593189



**NEW!**

SIL  
silicone

679012

**JÄÄVORM VÄÄRISKIVIKUJULINE**

- Ideaalne kokteilide valmistamiseks, professionaalide asendamatu baaritarvik
- Valmistab 6 vääriskivikujulist jääkuubikut
- Valmistatud vastupidavast toidusilikonist

kood	mm	hind (EUR)
679012	190x105x(H)30	6,27

**NEW!**

SIL  
silicone

679043

**MINIKUUBIKUTE JÄÄVORM**

- Ideaalne jookide valmistamiseks, professionaalide asendamatu baaritarvik
- Mõeldud 15 väikese jääkuubiku valmistamiseks (±3x3x3 cm)
- Valmistatud vastupidavast toidusilikonist

kood	mm	hind (EUR)
679043	190x120x(H)35	5,30

**NEW!**

679036

SIL  
silicone

**JÄÄVORMID XL**

- Ideaalsed viskisse, asendamatu kõikides professionaalsetes baarides
- Mõeldud 6 suure, aeglaselt sulava, jääkuubiku valmistamiseks (±5x5x5 cm)
- Valmistatud vastupidavast toidusilikonist

kood	mm	hind (EUR)
679036	170x110x(H)52	5,53

**NEW!**

679029

SIL  
silicone

**JÄÄVORM - ÜMMARGUNE VISKILE**

- Ideaalsed viskisse, asendamatu baaritarvik
- Tulemuseks on 6 suurt sfäärilist (±4,5 cm) aeglaselt sulavat jääkuubikut
- Koosneb kahest osast ja pidurdusrõngast, millega on pallide valmistamine võimalik veelekkete vabalt
- Valmistatud vastupidavast toidusilikonist

kood	mm	hind (EUR)
679029	180x125x(H)50	9,38

**NEW!**

679050

SIL  
silicone

**PITSIKUJULISED JÄÄKUUBIKUD**

- Ideaalne shotide serveerimiseks, hädavajalik kõikides
- Professionaalsetes baarides
- Tulemuseks on 6 pitsikujulist jääkuubikut
- Valmistatud vastupidavast toidusilikonist

kood	mm	hind (EUR)
679050	125x190x(H)60	14,93

679067



SIL  
silicone

**NEW!****PITSIKUJULISED JÄÄKUUBIKUD**

- Ideaalne shotide serveerimiseks, hädavajalik kõikides
- Professionaalsetes baarides
- Tulemuseks on 4 pitsikujulist jääkuubikut
- Valmistatud vastupidavast toidusilikonist

kood	mm	hind (EUR)
679067	122x122x(H)60	7,47



Fikseeriva alusega

679005

**JÄÄVORM**

- Professionaalne
- Valmistatud pehmest kummist
- Mahutavus - 32 jääkuubikut

kood	mm	hind (EUR)
679005	335x180	10,95





### JÄÄJOOGIMASIN 2X 12 L

- Kaks 12-liitrist mahutit kraaniga lihtsaks portsjoniteks jagamiseks, kaaned valgustusega
- Elektrooniline temperatuurikontroller külmade jookide ja „puuviljalume“-tüüpi jookide režiimis
- Kõrge tootlikkusega kompressor, temperatuuride vahemik „puuviljalume“ režiimis -4 °C kuni -2 °C
- Mahutid on lihtsasti eemaldatavad, mis muudab puhastamise kergemaks
- Külmaaine: R404a
- Komplektis ülevoolukandik

kood	maht (l)	V	W	mm	hind (EUR)
274224	2x12	230	740	470x520x(H)810	1751,00



274224



**NEW!**

### MAHLADISPENSER 2X12 L

- Kaks 12-liitrist kraaniga mahutit tagavad mugava doseerimise
- Elektrooniline temperatuuri regulaator, temperatuuri seadistamine vahemikus +2 °C kuni +8 °C
- Mahutid on kergesti eemaldatavad, mis lihtsustavad puhastamist
- Külmutusaine: R290
- Veekogumisalus kuulub komplekti

kood	maht (l)	V	W	mm	hind (EUR)
425206	2x12	230	370	430x430x(H)640	717,47



425206

## MAHLAPRESS

# NEW!

- Kõogiviljadest ja kõvadest puuviljadest mahla valmistamiseks
- Korpus, tops, mahlanõu ja ketas on valmistatud roostevabast terasest
- Lõiketera kiirus 3000 p/min
- Ohutu kasutamine, käivitamine toimub kaane ja turvahoobi sulgemise järel
- Ei sobi jää, külmutatud köögi- ja puuviljade töötlemiseks

kood	V	W	mm	hind [EUR]
221082	230	700	250x410x(H)530	597,85



Kõik elemendid (v a korpus)  
on nõudepesumasinas  
pestavad

221082



## AEGLANE MAHLAPRESS

- Sobib ideaalselt värskelt pressitud mahlade, vahtude, püreede ja puuviljakokteilide valmistamiseks
- Sobib nii pehmete (mustikas, vaarikas, maasikas) kui ka kõvade (peet, naeris, ingver) puu- ja köögiviljade, samuti taimede, maitserohelise, idandatud seemnete jaoks
- Pressib välja palju rohkem mahla kui harilikud mahlapressid ning puu- ja köögiviljadest järgi jääv mass on peaaegu täielikult kuiv, mis annab tunnistust seadme kõrgest efektiivsusest
- Mahla pressimine meenutab külmpressi protsessi
- Pöörlemiskiirus: 45 pööret minutis
- Tagasikäik seadme isepuhastumise jaoks kinnikiilunud massist
- Alalisvoolul töötav võimas induktioonmootor
- Väga vaikne töötamine: 65 dB
- Magnetiga ohutusväljalülitus otsaku vale montaaži korral
- Maksimaalne katkematu töötamise aeg: kuni 20 min
- Suur laadimisava (ø 83 mm) ohutusmehhanismiga kaitseks käe juhusliku sissepanemise eest (õuntele, pirnidele, naerile)



- Väike laadimisava (ø 42 mm) pressiga pikkade köögiviljade jaoks (porgand, petersell, porrulauk)
- Praktiline mittetilkuv väljavooluklapp
- Sõel mahla jaoks on valmistatud roostevabast terasest AISI 304
- Teo ja korvpressi materjal - TRITAAN (ei sisalda bisfenool A-d)
- Praktilise käepidemega korpus on valmistatud matist alumiiniumist ja ABS-plastist
- Lihtne kasutada ja puhastada
- Kaal: 7,2 kg
- Kaks polükarbonaadist anumad jääkmassi ja mahla jaoks, kumbagi mahutavus 850 ml
- Komplektis nailonist hari puhastamiseks

## AEGLANE MAHLAPRESS

kood	V	W	mm	hind [EUR]
221044	230	250	260x175x(H)545	189,31

Suur laadimisava (ø 83 mm) ohutusmehhanismiga kaitseks käe juhusliku sissepanemise eest (õuntele, pirnidele, naerile)



Väike laadimisava (ø 42 mm) pressiga pikkade köögiviljade jaoks (porgand, petersell, porrulauk)



221044





### MAHLAPRESS TSITRUSELISTE JAOKS

- Survekaas tagab lihtsa ja ohutu kasutuse
- Roostevabast terasest eemaldatav anum mahla jaoks ja koonus
- Ekraan kaitseks pritsmete eest
- Pöörlemiskiirus: 980 pöört minutis

kood	V	W	mm	hind (EUR)
221099	230	230	280x200x(H)470	317,38

221099



BAARISEADMED

Roostevabast terasest koonusekujuline otsak ja sõel



Survekaas - lihtne ja ohutu kasutamine



Roostevabast terasest anum mahla jaoks





## MAHLAPRESS TSITRUSELISTE JAOKS

- Valmistatud roostevabast terasest
- Roostevabast terasest anum mahla jaoks
- Komplekti kuulub 3 otsakut väikestest ja suurtest tsitrusviljadest mahla välja pressimiseks ning ABS-plastist sõelake
- Kiirus 1500 pööret minutis
- Käsisjuhtimine ON/OFF nupu abil
- Kaas kaitseks pritsmete eest
- Tähelepanu! Kõiki osasid peale korpuse võib pesta nõudepesumasinas

kood	V	W	mm	hind (EUR)
221204	230	180	308x218x(H)463	138,52



221204



Komplekti kuulub 3 otsakut väikestest ja suurtest tsitrusviljadest mahla välja pressimiseks





Ideaalne jääkohvi, espresso ja cappuccino valmistamiseks



224038

2 roostevabast terasest otsakut

4 polükarbonaadist otsakut



### MIKSER PIIMAKOKTEILIDE TEGMISEKS - 1 L

- Komplekt: 1 anum roostevabast terasest, 1 anum polükarbonaadist, 2 roostevabast terasest ja 4 polükarbonaadist otsakut segamiseks
- Raam roostevabast terasest
- Automaatne käivitamine anuma paigaldamisel
- Võimas mootor pöörab terasest südamikku kiirusega 15000 pöört minutis
- Anuma mahutavus: 1000 ml

kood	V	W	mm	hind (EUR)
224038	230	180	170x170x(H)520	<b>104,13</b>
942758			Anum roostevabast terasest	<b>18,32</b>
942765			Anum polükarbonaadist	<b>8,80</b>



**NEW!  
MODEL!**

695906



### MAHLAPRESS TSITRUSELISTE JAOKS

- Käepidemega mudel, valmistatud kõrgekvaliteedilisest tsingisulamist ja kroomitud terasest
- Stabiilsust suurendav käepide
- Tänu vedrule naaseb iseseisvalt algasendisse
- Roostevabast terasest anum mahla jaoks ja press



kood	mm	hind (EUR)
695906	225x180x(H)510	<b>61,44</b>





### MAHLAPRESS TSITRUSELISTE JAOKS

- Alumiiniumisulam pulbervärvitud pinnakattega

kood		mm	hind [EUR]
592069	oranž (apelsini jaoks)	232x91x60	6,65
592052	kollane (sidruni jaoks)	223x75x45	4,55
592045	roheline (laimi jaoks)	203x60x40	3,85



### BAARMENI DISPENSER - 2 OSA

- Vahetatav otsak ja kaas
- Mõeldud jookide doseerimise, segamise ja säilitamise jaoks
- Eemaldatav ülaosa

kood	maht [l]	mm	hind [EUR]
557600	punane	0.8 ø90x(H)300	3,56
557617	sinine	0.8 ø90x(H)300	3,56
557624	roheline	0.8 ø90x(H)300	3,32
557631	pruun	0.8 ø90x(H)300	3,56
557648	kollane	0.8 ø90x(H)300	3,32



## KANNMIKSER MÜRATÕKESTAVA KATTEGA

- Mõeldud köögi- ja puuviljade peenestamiseks, kokteilide, mahedike, dessertide valmistamiseks, samuti jää purustamiseks
- Vahetatav löiketera roostevabast terasest, titaanist pinnakattega
- Käsisjuhtimine pööratava kiiruse reguleerimise nupu abil ja pulssrežiimi funktsioon
- Müratõkestav polükarbonaadist kate, kannmikser töötab ainult täielikult suletud kaanega
- Komplektis löögikindel polükarbonaadist anum mahutavusega 2,5 l,

- vastupidava PBT polümeerist kaane ja väikese polükarbonaadist mөөteklaasiga
- Eemaldatav kuumakindel anum, töötab temperatuuridel vahemikus -40 °C kuni +90 °C
- Suure kiirusega mootor kiiruse reguleerimisega 8350–24800 pööret minutis (ilma koormuseta) ja pulseeriva töörežiimi funktsiooniga
- Varustatud ülekuumenemiskaitsme ja ülevoolukaitsmega



230688



230695

Müravaigistav kaas

Libisemiskindel alus

## KANNMIKSER MÜRATÕKESTAVA KATTEGA

- Pöörleva käepidemega manuaalne juhtimine kiiruse ja impulssrežiimi seadistamiseks

## KANNMIKSER MÜRATÕKESTAVA KATTEGA - DIGITAALNE

- 3 võimsustaset, 3 ajaprogrammi ja impulssrežiimi funktsioon (digitaalne juhtpaneel)

kood	V	W	mm	hind (EUR)
230688	230	1680	252x258x(H)547	327,11
943489	Anum kannmikseri jaoks		200x170x(H)360	81,53

kood	V	W	mm	hind (EUR)
230695	230	1680	252x258x(H)547	376,93
943489	Anum kannmikseri jaoks		200x170x(H)360	81,53

Purunematu polükarbonaadist anum



Löiketera roostevabast terasest, titaanist pinnakattega



Tugev metallist südamik



Vastupidav metallist hammasratas



## SUURE VÕIMSUSEGA KANNMIKSER



- Sobib ideaalselt köögi- ja puuviljade peenestamiseks, kokteilide, mahedike, dessertide valmistamiseks, samuti jää purustamiseks
- Komplektis eemaldatav purunematu kaanega anum mahutavusega 2,5 l ja press
- Kuumakindel polükarbonaadist anum, töötab temperatuuridel vahemikus -40 °C kuni +90 °C
- Vahetatav löiketera roostevabast terasest
- Korpus ja kaas ABS-plastist
- Kiiruse sujuva reguleerimisega mootor ja pulseeriv töörežiim
- pöörlemise kiirus 8350-24800 pööret minutis (ilma koormuseta)
- Ülekuumenemis- ja ülekoormuse kaitse

kood	V	W	mm	hind (EUR)
230718	230	1680	270x250x(H)550	210,12

Komplektis:  
purunemiskindel klaas 2,5 l  
tõukur ja kõva kaas



Suur võimsus,  
võib purustada  
jääd

230718



## ANUM KANNMIKSERI JAOKS, BPA -VABA

- Varuanum BPA-vabast tritaanist, kannmikseri
- 230718/230695/230688 jaoks
- Komplektis kaas ja löiketera



933688



## BLENDERI KLAAS

- Blenderite 230718/230695/230688 varuklaas
- Löögikindel polükarbonaadist klaas mahuga 2,5-liitrit, on varustatud vastupidavast PBT polümeerist kaane ja väikese polükarbonaadist mõõteklaasiga
- Komplektis roostevabast terasest, titaankattega nuga



943489

**NEW!**



## ANUM KANNMIKSERI JAOKS

- Polükarbonaadist varuanum kannmikseri 230718 jaoks
- Komplektis kaas ja löiketera



942642

kood	mm	hind (EUR)	kood	mm	hind (EUR)	kood	mm	hind (EUR)
933688	200x170x(H)360	84,05	943489	200x170x(H)360	81,53	942642	200x170x(H)360	97,49



Enne tuleb  
sisse lülitada  
- seejärel  
lisada jää



271520

### JÄÄPURUSTAJA

- Korpus lihvitud roostevabast terasest
- Lai ABS-plastist renn jää jaoks
- Vastupidav mehhanism jää purustamiseks, jalad roostevabast terasest
- Läbipaistev kogumisanum, mille maksimaalne mahutavus võrdub 12 klaasitäie purustatud jääga (umbes 3 l)
- Tootlikkus: kuni 12 kg/t
- Ei ole ette nähtud katkematu töötamise jaoks



kood	V	W	mm	hind (EUR)
271520	230	80	170x260x(H)460	59,53



271513

### ELEKTRILINE JÄÄPURUSTAJA

- Professionaalne jääpurustaja on ideaalne jää purustamiseks ning kokteilide, nagu Caipirinha ja Mojito, samuti külmutatud kokteilide jms valmistamiseks
- Alumiiniumivalust, lakitud korpus
- Mikroväljalüüti kaane peal
- Anum ja löiketerade plokk roostevabast terasest
- Võimalik saada mitmesuguse suurusega peenestatud jääd
- Anuma mahutavus - 3 l
- Pöörlemiskiirus: 800 pööret minutis
- Tootlikkus: umbes 120 kg/t
- Kaal: 5 kg



kood	V	W	mm	hind (EUR)
271513	230	150	210x380x(H)490	460,92



695708



Vaadake  
videoklippi



### JÄÄPURUSTAJA

- Kroomitud tsinksulam
- Löiketera roostevabast terasest
- Eemaldatav anum
- Komplektis kühvel jää jaoks

kood	mm	hind (EUR)
695708	160x140x(H)270	34,00



**S.S.**  
stainless steel

271551



3 kuubikute  
suurust

### JÄÄGENERAATOR JÄÄKUUBIKUTE VALMISTAMISEKS KITCHEN LINE 15

- Lauapealne mudel
- Korpus on valmistatud roostevasest terasest
- Läbivoolavat tüüpi, tootlikkus 15 kg/24 tundi, reservvaru 4,5 liitrit
  - 12 kuubikut/tsükel (valikus 3 suurust)
- Ilma veeallika külge ühendamiseta
- Külmaaine R134A
- Mahutavus - 150 jääkuubikut

kood	V	W	mm	hind [EUR]
271551	230	160	380x435x(H)431	<b>257,40</b>



**ABS**  
plastic

271568



3 kuubikute  
suurust

### JÄÄGENERAATOR JÄÄKUUBIKUTE VALMISTAMISEKS KITCHEN LINE 12

- Lauapealne mudel
- Korpus valmistatud ABS-plastist
- Läbivoolavat tüüpi, tootlikkus 12 kg/24 tundi, reservvaru 3,2 kg
  - 9 kuubikut/tsükel (valikus 3 suurust)
- Ilma veeallika külge ühendamiseta
- Külmaaine R134A
- Mahutavus - 100 jääkuubikut

kood	V	W	mm	hind [EUR]
271568	230	120	297x367x(H)378	<b>190,86</b>

### PURUJÄÄMASIN BARMATIC MINERAL

- Kohvikusse, kokteilibaari, restorani, ööklubisse kasutamiseks
- Lihtne ja ohutu kasutada
- Vastupidav ja soliidne konstruktsioon
- Kohandatud regulaarseks tööks
- 8 sakilist elementi jää purustamiseks püüavad jääkuubikuid kandikult
- Korrosiooni eest kaitstud ja karastatud kettad ja võll
- Ketaste vaheldumisi paigaldamine võimaldab jää ühtlast purustamist
- Kindel võlliga ühendus garanteerib konstruktsioonile vastupidavuse
- Võimas mootor tagab seadmele stabiilse ja pikaajalise töö
- Topeltkaitse õnnetusjuhtumite eest - seadet on võimalik sisse lülitada vaid samaaegsel vajutamisel seadme kaanele ja jäämahutile (kaane avamine või mahuti eemaldamine lülitab seadme välja)
- Tootlikkus: kuni 180 kg/h
- Kaal: 10 kg

kood	V	W	mm	hind [EUR]
271544	230	120	180x320x(H)330	<b>1043,30</b>



271544



**NEW!**



# NEW!

Elektroniline juhtimine tagab seadme täpse töö



271773

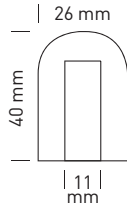

Kuubikuvorm tagab suurema jahutuspinna



271797



## JÄÄMASIN

- Toodab osaliselt tühje jääkuubikuid
- Korpus on valmistatud roostevabast terasest
- Jäämahuti mahutab kuni 7 kg
- Komplekti kuulub sisselaskevoolik, äravooluvoolik ja kühvel
- Kliimaklass: N
- Külmutusaine: R290

kood	V	W	mm	hind [EUR]	
271773	kuni 26 kg/päevas	230	241	398x546x(H)682	<b>629,32</b>
271780	kuni 50 kg/päevas	230	293	398x546x(H)682	<b>723,77</b>

## HELBEJÄÄMASIN

- Toodab jäähelbeid, mis sobivad kokteilide valmistamiseks
- Korpus on valmistatud roostevabast terasest
- Mahutavus: 20 kg
- Kliimaklass: N
- Külmutusaine: R290

kood	V	W	mm	hind [EUR]
271797	230	430	548x612x(H)867	<b>1888,57</b>

BAARISEADMED



271575

Kuubikud on ühes tükis



## JÄÄGENERAATORID JÄÄKUUBIKUTE VALMISTAMISEKS

- Korpus on valmistatud kõrgevaliteedilisest roostevabast terasest
- Uks ja mahuti jää säilitamiseks plastist
- Elektroniline juhtimine
- Õhkjahutusega
- Tootlikkus: kuni 35 kg/ööpäevas (umbes 1940 kuubikut)
- Kuubikute kogus tsükli kohta: 45 tk
- Kogumisnõu mahutavus: 15 kg (umbes 830 kuubikut)
- Jääkuubikud on terviklikud, läbipaistvad, toodetakse vee külmutusrestile juurdeandmise meetodil
- Vajalik on ühendamine elektrivõrguga, veevärgiga ja kanalisatsiooniga
- Ümbritseva keskkonna maksimaalne temperatuur +38°C
- Kaal 28,3 kg

kood	V	W	mm	hind [EUR]
271575	230	300	448x400x(H)798	<b>616,51</b>

## JÄÄGENERAATORID



- Ideaalne hotellide, restoranide, baaride, ööklubide, bensiinijaamade ja laborite jaoks
- Täielik kompaktna jääkuubik garanteerib joogi efektiivse jahutamise ilma seda lahjendamata
- Jääkuubikud on läbipaistvad, nende tootmine toimub vee pihustamise meetodil; ideaalsed kokteilide, viski, suupistete jaoks
- Lihtsasti reguleeritav kuubikute suurus
- Ümardatud servadega korpus roostevabast terasest
- Elektrooniline juhtpaneel
- Õhkjahutusega mudelid on täiendavalt varustatud tootlikkust tõstva tolmuaitsefiltriga
- Iga jäägeneraator on varustatud integreeritud mahutiga kuubikute jaoks, mille mõõtmed on ideaalses vastavuses seadme tootlikkusega
- Vajalik on ühendamine veevärgi ja kanalisatsiooniga

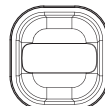
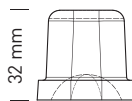

| 35 mm |

272015  
271933



## ÕHKJAHUTUSEGA JÄÄGENERAATOR

kood	mm	tootlikkus ööpäevas	kuubikute kogus tsükli kohta	kogumisinõu mahutavus	V	W	kg	hind [EUR]
271971	340x480x(H)605	kuni 21 kg [1050 kuubikut*]	18	6,5/325	230	440	28	<b>765,00</b>
271988	400x480x(H)600	kuni 23 kg [1150 kuubikut*]	18	7/350	230	460	34	<b>930,31</b>
272008	400x540x(H)690	kuni 36 kg [1800 kuubikut*]	28	11,5/575	230	470	36	<b>972,59</b>
272015	500x540x(H)690	kuni 41 kg [2050 kuubikut*]	28	15/750	230	560	39	<b>1167,11</b>
272022	500x580x(H)800	kuni 54 kg [2700 kuubikut*]	36	21/900	230	680	48	<b>1332,03</b>
272039	700x580x(H)995	kuni 72 kg [3600 kuubikut*]	56	42/2100	230	880	57	<b>1564,61</b>
272046	700x580x(H)995	kuni 89 kg [4450 kuubikut*]	56	42/2100	230	980	61	<b>1797,18</b>

## VESIJAHUTUSEGA JÄÄGENERAATOR

kood	mm	tootlikkus ööpäevas	kuubikute kogus tsükli kohta	kogumisinõu mahutavus	V	W	kg	hind [EUR]
271902	340x480x(H)605	kuni 21 kg [1050 kuubikut*]	18	6,5/325	230	360	28	<b>765,00</b>
271919	400x480x(H)600	kuni 21,5 kg [1075 kuubikut*]	18	7/350	230	410	34	<b>930,31</b>
271926	400x540x(H)690	kuni 35 kg [1750 kuubikut*]	28	11,5/575	230	420	36	<b>972,59</b>
271933	500x540x(H)690	kuni 40 kg [2000 kuubikut*]	28	15/750	230	540	39	<b>1167,11</b>
271940	500x580x(H)800	kuni 54 kg [2700 kuubikut*]	36	21/900	230	630	48	<b>1332,03</b>
271957	700x580x(H)995	kuni 72 kg [3600 kuubikut*]	56	42/2100	230	560	57	<b>1564,61</b>
271964	700x580x(H)995	kuni 90 kg [4500 kuubikut*]	56	42/2100	230	820	61	<b>1797,18</b>

\*andmed vee temperatuuri jaoks kuni +10 °C ja ümbritseva keskkonna temperatuuri jaoks kuni +10 °C

## JÄÄGENERAATORID JÄÄKUUBIKUTE VALMISTAMISEKS



- Korpus valmistatud happekindlast terasest
- Elektrooniline juhtimine
- Vajalik on ühendamine veevärgi ja kanalisatsiooniga
- Ümbritseva keskkonna maksimaalne temperatuur +43 °C

## VESIJAHUTUSEGA JÄÄGENERAATOR JÄÄKUUBIKUTE VALMISTAMISEKS

kood	mm	tootlikkus ööpäevas	kogumisinõu mahutavus	W	V	kg	hind [EUR]
271803	500x696x(H)696	kuni 80 kg	15 kg	600	230	64	<b>2179,62</b>
271827	500x696x(H)796	kuni 120 kg	25 kg	600	230	69	<b>2614,73</b>

## ÕHKJAHUTUSEGA JÄÄGENERAATOR JÄÄKUUBIKUTE VALMISTAMISEKS

kood	mm	tootlikkus ööpäevas	kogumisinõu mahutavus	W	V	kg	hind [EUR]
271810	500x696x(H)696	kuni 80 kg	15 kg	600	230	64	<b>2179,62</b>
271834	500x696x(H)796	kuni 120 kg	25 kg	600	230	69	<b>2614,73</b>

271803  
271810



## BAARIKÜLMIK

- Terasest korpus, kambrisisu ekstrudeeritud alumiiniumist, karastatud klaasist plastikraamiga ja lukuga uks
- Staatiline jahutus ventilaatoriga, automaatne sulatamine, generaator paikneb kaambri all
- Kaamera on varustatud LED-valgustusega

**Arctic**  REFRIGERATION SINCE 1952

**NEW!**

**Cr**  
chrome plates

- Digitaalne ekraan, elektrooniline termostaat
- 4 reguleeritavat libisemiskindlat jalga
- Külmutusaine: R600a



### KÜLMKAPP, 1-UKSELINE, 118 L

- 1-ukeline, kahe kroomitud riiuliga

233900

kood	vahemik	V	W	mm	hind (EUR)
233900	2°/10°C	230	150	500x500x(H)900	424,68



### KÜLMKAPP, LIUGUSTEGA 228 L

- 2-ukeline, liugused, nelja kroomitud riiuliga

233917

kood	vahemik	V	W	mm	hind (EUR)
233917	2°/10°C	230	220	900x500x(H)900	544,32



233924

### KÜLMKAPP, 1-UKSELINE, 293 L

- 1-ukeline, viie kroomitud riiuliga

kood	vahemik	V	W	mm	hind (EUR)
233924	2°/10°C	230	240	600x515x(H)1820	802,47



233931

### KÜLMKAPP, 2-UKSELINE, 458 L

- 2-ukeline, kümne kroomitud riiuliga

kood	vahemik	V	W	mm	hind (EUR)
233931	2°/10°C	230	300	900x515x(H)1820	1195,98





## VEINIKAPP DUAL ZONE

- Kaks jahutustsooni, võimalik erinevate temperatuuride seadistamine
- Must korpus, klaasist uks on varustatud roostevabast terasest kaepidemega
- Isesulguvad lukuga ukсед
- Staatiline jahutus ventilaatoriga, automaatne sulatamine, generaator paikneb kulmiku tagaküljel

**NEW!**



- Puitriiulid
- LED-valgustus kambri ulaosas
- Digitaalne ekraan, elektrooniline termostaat. Temperatuur Celsiuse skaalal, võimalik moota Fahrenheitides
- 4 reguleeritavat libisemiskindlat jalga
- Kliimaklass: N
- Kulmutusaine: R600a



**KAKS JAHUTUSTSOONI**  
- võimalik hoiustada samaaegselt valget ja punast veini nende õigetel temperatuuridel



**Riiulid PÕÖGIST**  
- vastupidavad temperatuuridele kapi sees



**VÕTMELUKK**  
Ohutus ja kontroll

## ERINEVATE VEINIDE HOIUSTAMISTEAVE

temperatuur	veini tüüp
18°C	Bordeaux, Cabernet Sauvignon, Shiraz
16°C	Rioja, Pinot Noir
15°C	Chianti, Zinfandel
14°C	Chinon, Porto, Madeira
10°C	Chardonnay, Sauternes
9°C	Sauvignon Blanc
6°C	Champagne Non Vintage, Prosecco, Cava, Asti



233221

### VEINIKAPP 155 L

- Mahutab 44 veinipudelit
- Komplekti kuulub 5 puitriiulit

kood	vahemik	V	W	mm	hind (EUR)
233221	4/20°C	230	130	596x654x(H)855	723,77



233245

### VEINIKAPP 420 L

- Mahutab 166 veinipudelit
- Komplekti kuulub 15 puitriiulit

kood	vahemik	V	W	mm	hind (EUR)
233245	4°/20°C	230	185	595x720x(H)1820	975,62



# NEW!

## AUTOMAATNE KOHVIMASIN PUUTETUNDLIKU EKRAANIGA

- Kaasaegne ja täisautomaatne kohvmasin, sobib väikese ja keskmise suurusega kohvikutesse, hotellidesse ja motellidesse, ühiselamutesse, tanklatesse, kontoritesse, sööklatesse, cateringi ettevõtetesse ja kohtadesse, kus hoolitsetakse kohvi maitsev ja kvaliteedi eest
- Tänu arusaadavale kohvivaliku paneelile sobib kohvmasin iseteeninduseks
- Kohvi valmistamine ühe nupuga
- Digitaalne juhtimine, suur 7-tolline värviline puutekraan
- Võimalik programmeerida 14 erinevat jooki: espresso, americano, cappuccino, latte, latte macchiato, kuum piim, vahustatud piim, kuum vesi, topelt espresso, topelt cappuccino, topelt latte, topelt latte macchiato, topelt kuum piim, topelt kuum vahustatud piim



Suur veepaak



Veepaak taustvalgustusega



Võimalik ühendada veetorustikuga

- Iga programmeeritud joogi parameetrid võivad olla seadistatud individuaalselt vastavalt tarbija soovidele.
- Muuta võib:
  - **kohvi kangust**, väga lahjast kuni väga kange kohvini, reguleeritav jahvatatud kohvikoguse vähenemise või suurenemisega ühe tassi kohta, vahemikus 8 kuni 14 g
  - **kohvi kogust**, reguleeritakse kuumade vee lisamisega
  - **kohvi temperatuuri**, reguleeritakse keeduvee temperatuuri reguleerimisega
  - **eeltõmbesüsteem** „PRE-BREW“ muudab kohvi kangemaks ja annab kohvile maksimaalse aroomi
  - **kuumaveenõu** muude kuumade jookide valmistamiseks, näiteks, tee ja kakao
  - **kuuma vee temperatuur**, mis on oluline, näiteks, rohelise tee valmistamiseks, sest see vajab tõmbamiseks madalamat temperatuuri
  - **kuuma piima väljastusaeg**, näiteks, kakao valmistamiseks
  - **vahustatud piima väljastusaeg**, näiteks, cappuccino valmistamiseks
  - **kohvi ja piima samaaegne doseerimine**
- Kahekordne kahe pumbaga küttesüsteem võimaldab valada kohvi ja kuumade piima kuni kahte tassi vähem kui 50 sekundiga, mis parandab teeninduse kvaliteeti
- Kuuma piima ja kuumade vahustatud piima temperatuuride reguleerimise funktsioon laiendab pakutavate jookide valikut
- Võimalus valmistada kaks joogitassi korraga tõstab seadme tootlikkust
- Reguleeritava kõrgusega väljastuskraan maksimaalse kõrgusega kuni 165 mm
- Suur oamahuti 1 kg võimaldab ühe täitmisega valmistada üle 140 espresso
- Suur 6-liitrine veemahuti võimaldab ühe täitmisega valmistada üle 240 espresso
- Kohvimasina veevõrguga ühendamine tagab kohvimasinale katkematu töö veenõu täitmata
- Vibratsioonipump rõhuga 19 bar
- Kohvipaksunõu: 35 portsjonit (sõltuvalt kohvitüübist)
- Kondensaadimahuti: 2 l
- Elektri kaabel: 1,5 m
- Kaal: 21 kg

kood	värvus	W	V	mm	hind (EUR)
208540	hõbedane	2700	230	390x511x(H)582	1794,13



Suur kohvioamahuti  
(1 kg)

Jahvatatud kohvi  
kasutamise võimalus



Kuumat piima ja vahustatud  
piima temperatuuri  
reguleerimisfunktsioon



Reguleeritava  
kõrgusega kraan  
kuni 165 mm

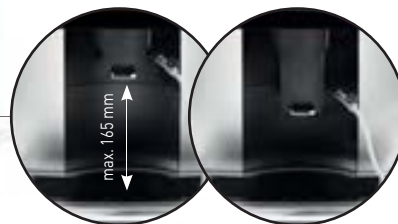

208540



232835

## PIIMAKÜLMIK TEMPERAATUURI EKRAANIGA

- Seade piima jahutamiseks ja hoiustamiseks vastavalt HACCP eeskirjadele kuni +4 °C juures
- Integreeritud digitaalne termomeeter hõlbustab piima temperatuuri jälgimist
- Tänu lihtsale ja kaasaegsele disainile, väikesele kaalule ja mõõtmetele võib seadme paigutada otse baariletile, kohvimasina kõrvale
- Elektrooniline termostaat temperatuurivahemikus 0 °C kuni +4 °C
- Esipaneelil digitaalne ekraan - lihtne temperatuuri reguleerimine
- Universaalne voolikuava läbimõõduga 7 mm, mis ühendab külmikus oleva piimapaki kohvimasinaga
- Värske jahutatud piim kogutakse automaatselt, kui toimub jookide valmistamine, vastavalt kohvile ja piimale või piimale ja muudele lisadele
- Automaatne sulatamine

## NEW!

- Sundjahutus
- Seadme tõrgeteta töö toatemperatuuril max. kuni +25 °C
- Kambri mahutavus bruto: 6 l
- Kambri suurus: 160x130x(H)280 mm
- Kamber on valmistatud valgest ABS-plastikust
- Kliimaklass: 3
- Külmutusaine: R600a (12 g)
- Neli reguleeritavat jalga
- Müratase: alla 45 dB
- Kaal: 14,1 kg

kood	värvus	mm	V	W	hind [EUR]
232835	must	220x452x(H)456	230	750	503,38



## AUTOMAATSED KOHVMASINAD

- Võimalus programmeerida jook: espresso, lungo, cappuccino, late, kuum piim, vahustatud piim, kuum vesi
- Suurendatud mahutid kohvipaksu ja vee jaoks
- Sensoriga juhtpaneel, digitaalne funktsioonide, käskude, vigade ekraan
- Sisseehitatud kohviveski kohvi jahvatuse astme regulaatoriga
- Sisseehitatud mahuti kohviubade jaoks: 750 g
- Võimalus kasutada jahvatatud kohvi
- Sisseehitatud paak värske vee jaoks: 1,8 l
- Võimalus ühendada välise suurema mahuga paagiga
- Liikuv kohvi serveerimise kraan 80–140 mm piires
- Kohvi kanguse reguleerimine: 7–14 g/portsjon
- Joogi mahu reguleerimine: 25–240 ml
- Kuuma vee mahu reguleerimine: 25–450 ml
- Auru andmise kestvuse reguleerimine: 3–120 s
- Mahuti kohvipaksu jaoks: 50 portsjonit
- Alus: 2 l
- Valmistatud jookide loendur tüüpide järgi ja üldine
- Automaatne pesuprogramm
- Survepump: 19 bar
- Toitejuhe: 1,2 m
- Komplektis anum piima jaoks, 600 ml



Vaadake videoklippi



reddot design award

Sisseehitatud mahuti kohviubade jaoks: 750 g

Digitaalne funktsioonide, käskude, vigade ekraan



Võimalus kasutada jahvatatud kohvi

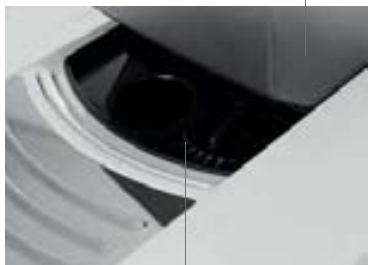

Sisseehitatud kohviveski kohvi jahvatuse astme regulaatoriga

208953

## AUTOMAATNE KOHVMASIN PROFI LINE

kood	värvus	W	V	mm	hind [EUR]
208953	hõbedane	1400	230	302x450x(H)590	1068,11

Liikuv kohvi serveerimise kraan 80–140 mm piires

Mahuti kohvipaksu jaoks: 50 portsjonit

Komplektis anum piima jaoks, 600 ml



espresso

lungo

cappuccino

late

kuum piim, vahustatud piim

kuum vesi



Kohvimasinade puhastusvahendid lk. 342

231296

231319



## AUTOMAATNE KOHVIMASIN PROFI LINE XXL

- Võimalus programmeerida jooke: espresso, lungo, cappuccino, late, kuum piim, vahustatud piim, kuum vesi
- Sisseehitatud suurendatud mahuti kohvipaksu jaoks ja veepaak
- Sensoriga juhtpaneel, digitaalne funktsioonide, käskude, vigade ekraan
- Sisseehitatud kohviveski kohvi jahvatuse astme regulaatoriga
- Võimalus kasutada jahvatatud kohvi
- Sisseehitatud paak värsket vee jaoks: 6 l
- Võimalus ühendada välise suurema mahuga paagiga
- Liikuv kohvi serveerimise kraan 100–160 mm piires
- Reguleeritav kohvi kangus: 7–14 g/portsjon

- Reguleeritav joogi maht: 15–240 ml
- Reguleeritav kuuma vee maht: 25–450 ml
- Auru andmise kestvuse reguleerimine: 3–120 s
- Paak kasutatud vee jaoks: 1,8 l
- Valmistatud jookide loendur tüüpide järgi ja üldine
- Automaatne pesuprogramm
- Survepump: 19 bar
- Toitejuhe: 1,8 m

kood	W	V	mm	hind [EUR]
208991	1400	230	391x506x(H)581	1343,55



Veepaak  
6 l

Võimalus ühendada välise suurema mahuga paagiga



Mahuti  
kohviubade  
 jaoks XXL 1 kg

208991

## PIIMAKÜLMIK

- Kompaktne, ökonoomiline ja efektiivne seade piima jahutamiseks ja säilitamiseks
- Sobib ideaalselt koju ja kontorisse
- Jahutab kuni 12–15 °C kraadi alla ümbritseva keskkonna temperatuuri
- Universaalne ava diameetriga 7 mm toru jaoks, mis toimetab piima külmkapis olevast anumast otse kohvimasinasse
- Sisseehitatud termostaat hoiab ära piima külmumise
- Kambri mahutavus: 6 l
- Kambri mõõtmed: 163x140x(k)283 mm
- Polüuretaanist isolatsiooniga kamber
- TÄHELEPANU: piim tuleb enne külmkappi asetamist jahutada

kood	värvus	mm	V	W	hind [EUR]
943434	must	213x275x(H)343	230	50	121,92
943441	hõbedane	213x275x(H)343	230	50	119,07



943434

943441

## AUTOMAATSED KOHVIMASINAD ONE TOUCH

- Võimalus programmeerida jooke: espresso, lungo, cappuccino, late, kuum piim, vahustatud piim, kuum vesi
- Cappuccino ja late valmistamine ühe nupuvajutusega
- Sensoriga juhtpaneel, digitaalne funktsioonide, käskude, vigade ekraan
- Sisseehitatud kohviveski kohvi jahvatuse astme regulaatoriga
- Sisseehitatud mahuti kohviubade jaoks: 250 g
- Võimalus kasutada jahvatatud kohvi
- Sisseehitatud paak värske vee jaoks: 1,8 l
- Tühjendusalus
- Liikuv kohvi serveerimise kraan 80–140 mm piires

- Kohvi kanguse reguleerimine: 7–14 g/portsjon
- Joogi mahu reguleerimine: 25–240 ml
- Kuuma vee mahu reguleerimine: 25–450 ml
- Auru andmise kestvuse reguleerimine: 3–120 s
- Mahuti kohvipaksu jaoks: 15 portsjonit
- Valmistatud jookide loendur tüüpide järgi ja üldine
- Automaatne pesuprogramm
- Komplektis anum piima jaoks, 600 ml

### AUTOMAATNE KOHVIMASIN ONE TOUCH

kood	värvus	W	V	mm	hind (EUR)
208984	hõbedane	1400	230	302x450x(H)370	<b>640,23</b>

Digitaalne funktsioonide, käskude, vigade ekraan



208984

Kohvimasinade puhastusvahendid lk. 342



231296 231319

Võimalus kasutada jahvatatud kohvi

Komplektis anum piima jaoks, 600 ml

KUUMAD JOOGID



Sisseehitatud kohviveski kohvi jahvatuse astme regulaatoriga



espresso

lungo

cappuccino

late

kuum piim, vahustatud piim

kuum vesi

## KOHVIOAD LA CREMA 1 KG

- Kõrgeima kvaliteediga araabika ja robusta kohviubade hoolikalt valitud koosluse maitse meeldib kõigile peene kohvi austajatele

- Intensiivne aroom ja kerge šokolaadne maitse

kood	kaal (kg)	hind (EUR)
992500	1	11,80

**NEW!**



Spetsiaalne ventileerimisklapp  
- ennetab lõhnade imendumist  
- pikendab kohvi säilivusaega

992500

998960



## VALGE SUHKRU PULGAD LA CREMA

- Pakend 1000 tk

kood	g	hind (EUR)
998960	5	18,81

998977



## ROOSUHKRU PULGAD LA CREMA

- Pakend 1000 tk

kood	g	hind (EUR)
998977	5	24,23

998953



## KARAMELLIKÜPSISED LA CREMA

- Pakend 1000 tk

kood	hind (EUR)
998953	12,54



## TASS JA ALUSTASS ESPRESSO JAOKS

- Müüakse vaid tervete pakenditena

kood		mm	ml	pakend (tk)	hind (EUR)
797952	tass		80	6	8,37
797969	alustass	Ø110		6	8,33



## ЧАШКА И БЛЮДЦЕ

- Müüakse vaid tervete pakenditena

kood		mm	ml	pakend (tk)	hind (EUR)
797938	tass		185	6	14,26
797945	alustass	Ø150		6	11,93



G3871

## LATEKLAAS

- Müüakse vaid tervete pakenditena

kood	ml	mm	pakend (tk)	hind (EUR)
G3871	290	(H)150	6	2,88



## KÄPAGA KOHVIMASINAD HENDI TOP LINE BY WEGA

- Professionaalsed kangiga kohvimasinad, valmistatud kõrge kvaliteedilisest emailitud pinnakattega roostevabast terasest
- Digitaalne juhtpaneel
- Jookide mahu programmeerimine kuni 4 portsjonit igas grupis
- Ergonoomiline horisontaalne kohvi tüübi valimise klaviatuur
- Aurukraanil kummist isolatsiooniga otsak, kaitsmaks käsi põletuste eest
- Sisseehitatud rotatsioonipump

- Automaatne veega täitumine boileris teavituse märgutulega
- Tasside eelsoojendus boileri soojust kasutamiseks
- Toite peaväljalülitite võimalusega lülitada välja ainult küttekehad
- Kõrguse lihtne seadistamine reguleeritavate jalgade abil



208915



208922

### KÄPAGA KOHVIMASINAD HENDI TOP LINE BY WEGA

#### - 1 GRUPP, ELEKTROONILINE, VALGE

- 1 keedetud vee kraan, 1 aurukraan
- Kaal: 48 kg

kood	maht (l)	V	W	mm	hind (EUR)
208915	5	230	2900	530x555x(H)515	1670,32

### KÄPAGA KOHVIMASINAD HENDI TOP LINE BY WEGA

#### - 1 GRUPP, ELEKTROONILINE, MUST

- 1 keedetud vee kraan, 1 aurukraan
- Kaal: 48 kg

kood	maht (l)	V	W	mm	hind (EUR)
208922	5	230	2900	530x555x(H)515	1670,32



208939



208946

### KÄPAGA KOHVIMASINAD HENDI TOP LINE BY WEGA

#### - 2 GRUPPI, ELEKTROONILINE, VALGE

- 1 keeduvee kraan, käivitamine nupu abil
- 2 aurukraani
- Boileris oleva vee rõhu manomeeter
- Pumba rõhu manomeeter
- Kaal: 62 kg

kood	maht (l)	V	W	mm	hind (EUR)
208939	10,5	230	3700	740x555x(H)515	2114,33

### KÄPAGA KOHVIMASINAD HENDI TOP LINE BY WEGA

#### - 2 GRUPPI, ELEKTROONILINE, MUST

- 1 keeduvee kraan, käivitamine nupu abil
- 2 aurukraani
- Boileris oleva vee rõhu manomeeter
- Pumba rõhu manomeeter
- Kaal: 62 kg

kood	maht (l)	V	W	mm	hind (EUR)
208946	10,5	230	3700	740x555x(H)515	2114,33





## KOHVIVESKID

### AUTOMAATNE KOHVIVESKI, PROFESSIONAALNE

- Professionaalne kohviveski, valmistatud kõrgekvaliteedilistest materjalidest
- Korpus – lakitud alumiiniumivalu
- Mahuti jahvatatud kohvi jaoks: 250 g
- Portsjoni reguleerimine: 4–9 g
- Jahvatusseade roostevabast terasest Ø 63 mm
- Jahvatusseadme pöörlemiskiirus: 1400 pööret minutis
- Tootlikkus ööpäevas 3 kg (500 portsjonit kohvi)



kood	kaal (kg)	V	W	mm	hind (EUR)
208878	10,5	230	420	160x290x(H)510	431,75



Kohvipress



Mahuti kohviubade jaoks: 1,2 kg

208878

### ELEKTROONILINE KOHVIVESKI, PROFESSIONAALNE

- Iga portsjoni jahvatamine toimub vahetult enne joogi valmistamist, tänu millele säilitab kohv oma kordumatu aroomi (mahuti jahvatatud kohvi jaoks puudub)
- Portsjoni kanguse ja suuruse (ühekordne, kahekordne, kolmekordne) sõltumatu (individuaalne) seadistamise võimalus
- Korpus – lakitud alumiiniumivalu
- Jahvatusseade roostevabast terasest Ø 63 mm
- Jahvatusseadme pöörlemiskiirus: 1400 pööret minutis
- Tootlikkus ööpäevas 3 kg (500 portsjonit kohvi)



kood	kaal (kg)	V	W	mm	hind (EUR)
208885	10	230	420	160x280x(H)510	623,73



Portsjoni suuruse ja kohvi kanguse elektrooniline reguleerimine. Suur valgustatud ekraan lihtsustab tööd pimedates ruumides



Mahuti kohviubade jaoks: 1,2 kg

208885



**NEW!****NEW!**

208632

**REGULEERITAV TAMPER**

- Tamperi sujuv kõrguse reguleerimine võimaldab avaldada kohvile kolbis ühtlast survet
- Sobib enamik kolbidele
- Tamper on valmistatud roostevabast terasest mustas alumiiniumis

kood	mm	hind (EUR)
208632	ø58x(H)35	23,83



208625

**TAMPER**

- Kohvi tampimiseks, sobib enamikule kohvimasinatele
- Valmistatud roostevabast terasest, vedruka
- Must alumiiniumist käepide

kood	mm	hind (EUR)
208625	ø58x(H)100	23,83



208731

**TAMBITS**

- Kohvitableti vormimiseks, sobib suuremale osale kohvimasinatest
- Valmistatud roostevabast terasest AISI 304
- Värvitud puidust käepide
- Kaal: 380 g

kood	mm	hind (EUR)
208731	ø58x(H)95	17,51

**NEW!****NEW!****NEW!**

208670

**TAMPERI ALUS**

- Valmistatud silikoonist, käpahoidik kohvi tampimise ajaks
- Ühele tamperile

kood	mm	hind (EUR)
208670	150x100x(H)45	8,90



208649

**KAHE TAMPERI ALUS**

- Valmistatud silikoonist, käpahoidik kohvi tampimise ajaks
- Kahele tamperile

kood	mm	hind (EUR)
208649	205x150x(H)45	12,28



208687

**TAMPERI STATION**

- Käpahoidik kohvi tampimise ajaks
- Tamperi alus

kood	mm	hind (EUR)
208687	93x142x(H)60	18,05

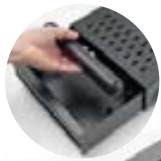

**NEW!**

208694

**KOHVIVESKI ALUSSAHTLIGA**

- Sahtel on valmistatud süsinikterasest
- Eemaldatava pulga ja perforeeritud ülaosaga

kood	mm	hind (EUR)
208694	350x250x(H)90	<b>84,68</b>

**NEW!**

208335

**KOHVIPAUSKARP GN**

- Valmistatud roostevabast terasest
- Silikoonhülsiga eemaldatav amortisaator

kood	mm	hind (EUR)
208335 GN 1/6	176x162x(H)100	<b>16,62</b>
208342 GN 1/4	265x162x(H)100	<b>19,02</b>

**NEW!**

208380

**KOHVIPAUSKARP KNOCK BOX  
PUITKORPUSEGA**

- Korpus on valmistatud tumedast puidust, kohvipaksu konteiner roostevabast terasest GN 1/4
- Silikoonkorpuses on eemaldatav pulk

kood	mm	hind (EUR)
208380	275x175x(H)110	<b>33,47</b>



208724

**HARI KOHVIMASINA KOLVI  
PUHASTAMISEKS**

- Hari kohvimasina kolvi ja portafiltrit mugavamaks kohvijääkidest puhastamiseks
- Köva hari on valmistatud nailonkiududest
- Mõõtelusikas puhastusvahendite jaoks
- Ekraan, mis hoiab ära vee sattumise käepidemele
- Komplekti kuulub kaks harja

kood	mm	hind (EUR)
208724	225	<b>6,44</b>



271247

**TERMOMEETER PIIMA JAOKS**

- Roheline väli näitab vahustatud piima
- ideaalset temperatuuri cappuccino
- jms. jaoks.
- Temperatuuride ulatus alates -10 °C kuni +110 °C
- Intervall 1 °C
- Klambriga kannu külge kinnitamiseks
- Sond roostevabast terasest, kaitsva kattega
- Mugav näitude lugemine

kood	vahemik	mm	hind (EUR)
271247	-10/110°C	ø44x140	<b>2,75</b>



208618

**NEW!****KOHVIPAUSKARP KNOCK BOX  
ÜMMARGUNE**

- Valmistatud roostevabast terasest
- Silikoonhülsiga eemaldatav amortisaator

kood	mm	hind (EUR)
208618	153x185x(H)165	<b>35,87</b>

**DISPENSER EINELAUJA JAOKS**

- 3-korraline, portsjonitesse pakendatud toiduainete jaoks
- Alus poleeritud roostevabast terasest, 3 anumat mahutavusega 1 l

kood	mm	hind (EUR)
428245	190x240x(H)410	<b>55,21</b>



428245

**NEW!**



208304



**KOHVIKEETJA KITCHEN LINE**

- Filtri korpus ja mahuti on valmistatud roostevabast terasest
- 2 soojendusega plaati (ülemine ja alumine) ja indikaator, mis teavitab seadme tööst
- Kiire filtreerimissüsteem läbivoolelemendiga - 1,8 l 5 minutiga
- Töötemperatuur +93 °C kuni +96 °C
- Komplektis on 2 klaaskannu 1,8 l ja 25 filtrit (90/250)

kood	W	V	mm	hind (EUR)
208304	2100	230	195x370x(H)430	213,25

**PABERIST FILTRID  
FILTERKOHVIMASINATELE Ø 250 MM**

- Sobivad enamikule turul saada olevatele filterkohvimasinatele
- Lahtises asendis filtri diameeter 250 mm
- Filtri põhja diameeter 110 mm

208656



kood	hulk tk pakendis	mm	hind (EUR)	
208656	kohvimasinatele Hendi, Bravoril & Animo	1000	Ø250x(H)70	22,30

445907



**KOHVIKANN**

- Valmistatud karastatud klaasist
- Käepide ja kaas polüpropüleenist

kood	maht (l)	mm	hind (EUR)
445907	1,8	Ø160x(H)185	9,96



208533



**FILTERKOHVIMASIN PROFI LINE**

- 1 kannutäie (1,8 l) kohvi valmistamise aeg - umbes 6 minutit
- Spetsiaalselt projekteeritud korpus värvitud roostevabast terasest
- Klaasist kann 1,8 l, koos kaane ja käepidemega, polüpropüleenist
- 2 sõltumatult reguleeritavat soojendusplaati (alumine ja ülemine)
- Näidik annab märku keetmisprotsessi lõppemise kohta
- Filtrite 110/250 jaoks

kood	W	V	mm	hind (EUR)
208533	2020	230	204x380x(H)425	136,58



274149



274125

**KUUMA ŠOKOLAADI MASIN**

- Veevanni-tüüpi (marmiid) soojendus hoiab ära šokolaadi kõrbema mineku
- Anuma põhi roostevabast terasest
- Anuma külgliseinad polükarbonaadist
- Alus vedeliku taseme näidikuga
- Ülekuumenemiskaitse
- Pidev segamine tagab šokolaadi ühtlase konsistentsi
- Ummistumisvastase süsteemiga kraan
- Temperatuuride vahemik: +65 °C kuni +85 °C
- Nõutav temperatuur ruumis: +10 °C kuni +32 °C



kood	maht (l)	V	W	mm	hind (EUR)
274125	5	230	1006	410x280x(H)465	403,02
274149	10	230	1006	410x280x(H)580	462,26

KUUMAD JOOGID





209998

### ELEKTRILINE VEEKEETJA - 4,2 L

- Korpus ja küttekeha valmistatud roosteabast terasest
- Käepide, kaas ja alus polüpropüleenist
- Küttekeha on paigaldatud põhja alla, mis kaitseb seda kattakivi tekke eest ja pikendab veekeetja kasutusiga
- Küttekeha töötamise märgutuli
- Maksimalse veekoguse märgistus korpuse siseküljel
- Automaatne väljalülitus pärast vee keemaminekut
- Kahekordne kaitse kuivalt sisselülitamise eest

kood	maht (l)	V	W	mm	hind (EUR)
209998	4,2	230	2000	340x234x(H)290	35,43



Sisemine veetaseme indikaator



209981



Väline veetaseme indikaator

### ELEKTRILINE VEEKEETJA - 1,8 L

- Korpus ja küttekeha valmistatud roosteabast terasest
- Käepide, kaas ja alus polüpropüleenist
- Võimalus keerata veekeetjat alusel 360°
- Küttekeha on paigaldatud põhja alla, mis kaitseb seda kattakivi tekke eest ja pikendab veekeetja kasutusiga
- Küttekeha töötamise märgutuli
- Maksimalse veekoguse märgistus korpuse välisküljel
- Automaatne väljalülitus pärast vee keemaminekut
- Kahekordne kaitse kuivalt sisselülitamise eest
- Ette nähtud eranditult vee keetmiseks, muude vedelike keetmine võib veekeetjat kahjustada

kood	maht (l)	V	W	mm	hind (EUR)
209981	1,8	230	1800	221x163x(H)249	19,06

**NEW!**



240700

### HÕÕGVEINIDISPENSER

- Roosteabast terasest anum
- Isoleeritud polüpropüleenist käepidemed ja lekkekindel kraan
- Termostaat temperatuurivahemikus kuni +110 °C
- Ideaalne hõõgveini või kuuma vee valmistamiseks
- Keemise aeg ±75 min
- Ei sobi šokolaadi soojendamiseks

kood	maht (l)	V	W	mm	hind (EUR)
240700	28	230	2500	447x441x(H)485	109,87



**NEW!  
MODEL!**



240601

### HÕÕGVEINI SOOJENDAJA

- Emailitud anum
- Isoleeritud käepidemed
- Mittetilgav kraan
- Termostaat temperatuuride vahemikuga kuni 90 °C
- Ideaalne hõõgveini või kuuma vee valmistamiseks
- Ei sobi šokolaadi soojendamiseks

kood	maht (l)	V	W	mm	hind (EUR)
240601	28	230	2500	447x441x(H)485	85,80



## VEEKETJAD - KAHEKORDSE SEINAGA KOHVIMASINAD

- Poleeritud roostevabast terasest isoleeritud kahekordsed seinad viivad soojuskao miinimumini, millega väheneb elektrienergia kulu
- Roostevabast terasest sisseehitatud filter jämeda jahvatusega kohvi jaoks, soovitatav on kasutada paberist filtreid
- Kaas turvalise „Twist-lock“-tüüpi lukustusega
- Mittesoojenevad käepidemed, kaane käepide ja mittetilkuv kraan on valmistatud polüpropüleenist
- Mugav veetaseme näidik, näidud on väljendatud tasside hulgaga
- Tassi maksimaalne kõrgus: 110 mm
- Kohvi keetmise temperatuur: kuni 90 °C
- Soojana hoidmise temperatuur: 70 ±5 °C
- Silikoonist pinnakattega lüliti
- Soojendamise ja soojana hoidmise funktsiooni märgutuled
- Ülekuumenemiskaitsemega kütteelement on paigaldatud põhja alla, mis kaitseb seda katlakivi tekke eest
- Komplektis ülevoolukandik



**UUENDUSLIK KEETISSÜSTEEM:**  
vesi voolab aeglaselt mööda tilkumise liini, tänu millele omandab kohv parima maitse ja aroomi

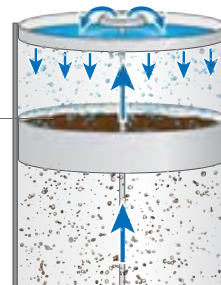

211342



211359



211366

kood	maht (l)	kasulik maht (l)	V	W	mm	vee keemamineku aeg (min)	filtri diameeter (mm)	hind (EUR)
211342	6	4,2	230	950	310x330x(H)395	21 ±5	ø204	117,03
211359	12	9,5	230	1650	360x380x(H)462	31 ±5	ø254	153,68
211366	16	13	230	1650	360x380x(H)532	37 ±5	ø254	163,45

Kahekordsed seinad alandavad energiakulu 20%

Roostevabast terasest sisseehitatud filter jämeda jahvatusega kohvi jaoks

Avadega filtriikaas

Eemaldatav tühendusalus



## VEEKEETJAD - ÜHEKORDSE SEINAGA KOHVIMASINAD

18/10  
stainless steel

PP  
polypropylene

- Roostevabast terasest ühekihiliste seintega korpus ja turvalise
- „Twist-lock“-tüüpi lukustusega kaas
- Sisseehitatud filter jämeda jahvatusega kohvi jaoks on valmistatud roostevabast terasest, soovitatav on kasutada paberist filtreid
- Mittesoojenevad käepidemed, kaane käepide ja mittetilkuv kraan on valmistatud polüpropüleenist
- Mugav veetaseme näidik, näidud on väljendatud tasside hulgaga
- Tassi maksimaalne kõrgus: 110 mm
- Kohvi keetmise temperatuur: kuni 90 °C
- Soojana hoidmise temperatuur: 70±5 °C
- Silikoonist pinnakattega lüliti
- Soojendamise ja soojana hoidmise funktsiooni märgutuled
- Ülekuumenemiskaitsemega kütteelement on paigaldatud põhja alla, mis kaitseb seda katlakivi tekke eest

Ülevoolukandik  
- valikuline

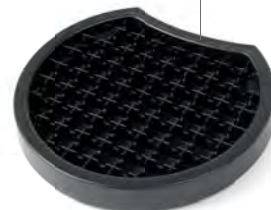

211298



211311



211328



211335

kood	maht (l)	kasulik maht (l)	V	W	mm	vee keemamineku aeg (min)	filtri diameeter (mm)	hind (EUR)
211311	8	7	230	950	310x330x(H)442	31 ±5	ø188	<b>90,16</b>
211328	12	11	230	1650	360x380x(H)462	30 ±5	ø246	<b>124,36</b>
211335	16	15	230	1650	360x380x(H)532	40 ±5	ø246	<b>129,25</b>
211298			tühjendusalus					<b>9,69</b>

Polüpropüleenist mittekuumenevad käepidemed ja kaane käepide



Mittetilkuv kraan ja veetaseme näidik



Roostevabast terasest sisseehitatud filter jämeda jahvatusega kohvi jaoks



## VEEKETJAD - KAHEKORDSE SEINAGA KOHVIMASINAD

- Ideaalsed hõõgveini valmistamiseks ja vee keetmiseks, automaatne soojendamise ja nõutava temperatuuri hoidmise funktsioonide ümberlülitus.
- Ei ole mõeldud kuuma šokolaadi valmistamiseks.
- Poleeritud roostevabast terasest isoleeritud kahekordsed seinad viivad soojuskao miinimumini, millega väheneb elektrienergia kulu.
- Kaas turvalise „Twist-lock“-tüüpi lukustusega.
- Mittesoojenevad käepidemed, kaane käepide ja mittetilkuv kraan on valmistatud polüpropüleenist.
- Mugav veetaseme näidik, näidud on väljendatud liitrites.
- Tassi maksimaalne kõrgus: 130 mm (ilma ülevoolukandikuta).
- Silikoonist pinnakattega lüliti ja pööratav nupp nõutava temperatuuri seadistamiseks.
- Temperatuuri seadistamine termostaadi abil vahemikus 30–100 °C
- Ülekuumenemiskaitsemega kütteelement on paigaldatud põhja alla, mis kaitseb seda katlakivi tekke eest.
- Komplektis ülevoolukandik.



Komplektis  
ülevoolukandik

211168

211175

kood	maht (l)	kasulik maht (l)	V	W	mm	hind (EUR)
211168	10	9	230	1300	310x330x(H)490	99,93
211175	20	18	230	2250	360x380x(H)598	139,02

Kahekordsed seinad  
alandavad energiakulu 20%

Suletud kütteelement tagab  
seadme pikaealisuse

Polüpropüleenist ergonoomilised  
mittekuumenevad käepidemed  
ja kaane käepide  
Kaas „Twist-lock“-tüüpi lukustusega





## VEEKETJAD - ÜHEKORDSE SEINAGA KEETJAD

- Ideaalsed hõõgveini valmistamiseks ja vee keetmiseks, automaatne
- soojendamise ja nõutava temperatuuri hoidmise funktsioonide ümberlülitus.
- Ei ole mõeldud kuuma šokolaadi valmistamiseks.
- Ühekihilised seinad on valmistatud matist roostevabast terasest, turvalise „Twist-lock“-tüüpi lukustusega kaas.
- Mittesoojenevad käepidemed, kaane käepide ja mittetilkuv kraan on valmistatud polüpropüleenist.

- Mugav veetaseme näidik, näidud on väljendatud liitrites.
- Tassi maksimaalne kõrgus: 130 mm (ilma ülevoolukandikuta).
- Silikoonist pinnakattega lüliti ja pööratav nupp nõutava temperatuuri seadistamiseks.
- Temperatuuri seadistamine termostaadi abil vahemikus 30-100 °C
- Ülekuumenemiskaitsmega kütteelement on paigaldatud põhja alla, mis kaitseb seda katlakivi tekke eest.

18/10  
stainless steel

PP  
polypropylene



211137



211144



211151

kood	maht (l)	V	W	mm	vee keemamineku aeg (min)	hind (EUR)
211137	10	230	1300	310x330x(H)455	40 ±5	<b>77,94</b>
211144	20	230	2250	400x420x(H)475	42 ±5	<b>102,37</b>
211151	30	230	2600	400x420x(H)610	65 ±2	<b>131,69</b>
211298			tühjendusalus			<b>9,69</b>



Ülevoolukandik on valikuline

211298

Sisemine max. veetase



Mittetilkuv kraan ja veetaseme näidik



Polüpropüleenist ergonoomilised mittekuumenevad käepidemed ja kaane käepide  
Kaas „Twist-lock“-tüüpi lukustusega



# PROFI LINE



## LAUANÕUD PROFI LINE

- Mehaaniline peegelläikeni poleerimine
- Müüakse ainult täiskomplektina

18/0  
stainless steel



kood	N°	nimetus	komplekt	pikkus mm	hind [EUR]
764404	1	Lauanuga	6 tk	225	1,47/8,80
764411	2	Kahvel	6 tk	205	0,86/5,13
764428	3	Supilusikas	6 tk	205	0,86/5,13
764435	4	Desserdinuga	6 tk	205	1,37/8,21
764442	5	Desserdikahvel	6 tk	186	0,78/4,69
764459	6	Desserditusikas	6 tk	186	0,78/4,69
764466	7	Tordikahvel	12 tk	136	0,54/6,45

kood	N°	nimetus	komplekt	pikkus mm	hind [EUR]
764473	8	Kohvilusikas	12 tk	111	0,54/6,45
764480	9	Teelusikas	12 tk	138	0,56/6,74
764497	10	Lusikas desserdi jaoks	12 tk	135	0,59/7,04
764503	11	Lattelusikas	6 tk	198	0,78/4,69
764510	12	Võinuga	12 tk	158	0,61/7,33
764527	13	Steiginuga	6 tk	215	1,71/10,26



## LAUANÕUD KITCHEN LINE

18/0  
stainless steel



kood	N°	nimetus	komplekt	pikkus mm	hind (EUR)
764206	1	Lauanuga	6 tk	215	0,73/4,40
764213	2	Kahvel	6 tk	197	0,54/3,23
764220	3	Supilusikas	6 tk	197	0,56/3,37
764237	4	Tordikahvel	12 tk	150	0,49/5,86
764244	5	Teelusikas	12 tk	146	0,49/5,86
764251	6	Kohvilusikas	12 tk	131	0,40/4,84
764268	7	Lattelusikas	6 tk	198	0,61/3,66





## LAUANÕUD BUDGET LINE



kood	N°	nimetus	komplekt	pikkus mm	hind (EUR)
764039	1	Supilusikas	12 tk	198	0,24/2,85
764022	2	Kahvel	12 tk	198	0,22/2,61
764015	3	Lauanuga	12 tk	214	0,38/4,51
764084	4	Teelusikas	24 tk	138	0,16/3,80
764091	5	Kohvilusikas	24 tk	115	0,18/4,27
764077	6	Tordikahvel	24 tk	148	0,15/3,56
764138	7	Lattelusikas	12 tk	214	0,36/4,27

## SÖÖGIRIISTADE KOMPLEKT STEIGILE PROFI LINE

**NEW!** ABS plastic S.S. stainless steel

- Valmistatud roostevabast terasest, käepidemed pakkawood - naturaalse puidu ja plastiku baasil
- „Pakkawood“ – puiduspoon, mis koosnevad kvaliteetse täispuidu kihtidest
- Kihid pressitakse, immutatakse epoksiidvaiguga, lihvitakse ja

- poleeritakse
- Corfu lihanoad on teravad ja roosteete vastupidavad, tugevad, kuid samal ajal painduvad
- Söögiriistade pesemine nõudepesumasinas pole lubatud
- Pärast pesemist tuleb neid hoolikalt kuivatada



781050

### LIHAKAHVEL - KOMPLEKTIS 6 TK

kood	hulk tk pakendis	lõiketera/noa pikkus (mm)	hind (EUR)
781050	6	90/205	31,05



781036

### LIHANUGA - KOMPLEKTIS 6 TK

kood	hulk tk pakendis	lõiketera/noa pikkus (mm)	hind (EUR)
781036	6	110/240	45,50



781043

### LIHANUGA JUMBO - KOMPLEKTIS 6 TK

kood	hulk tk pakendis	lõiketera/noa pikkus (mm)	hind (EUR)
781043	6	120/255	47,90



## STEIGIRIISTAD

- Valmistatud roostevabast terasest, käepide ABS-plastist

ABS plastic S.S. stainless steel



781432

### STEIGKAHVEL

kood	hulk tk pakendis	lõiketera/noa pikkus (mm)	hind (EUR)
781432	6	200	4,73



781449

### STEIGINUGA

kood	hulk tk pakendis	lõiketera/noa pikkus (mm)	hind (EUR)
781449	6	215	4,90



781456

### STEIGINUGA XL

kood	hulk tk pakendis	lõiketera/noa pikkus (mm)	hind (EUR)
781456	6	250	9,96





403709

### KAHVLID JA TANGID HOMAARIDE JAKS

- Komplekt: 1 kroomitud terasest tangid ja 4 roostevabast terasest kahvlit



kood	pikkus (mm)	hind (EUR)
403709	205	19,05



403716

### HOMAARIKAHVEL



kood	hulk tk pakendis	pikkus mm	hind (EUR)
403716	6	205	10,33



402221



### KAHVEL TIGUDE JAKS

kood	hulk tk pakendis	pikkus mm	hind (EUR)
402221	6	130	4,75



402528



### TANGID TIGUDE JAKS

- Mudel "Squeeze"

kood	hulk tk pakendis	pikkus mm	hind (EUR)
402528	2	170	6,57



402023



### TALDRIK TIGUDE JAKS

- 6 teo jaoks

kood	hulk tk pakendis	Ø x kõrgus mm	hind (EUR)
402023	3	150x20	11,58



**REVOLUTION**



**LIHTSALT HEAD HINNAD**

[www.revolution.pl](http://www.revolution.pl)





## PORTSELAN OPTIMA

- Valge portselan hotellide ja restoranide jaoks
- Tugevdatud servad, kõrgekvaliteediline glasuur
- Löögikindel ja kulumiskindel
- Tarnetele garantii 10 aastat
- Müüakse ainult tervete pakenditena



### VÄIKE TALDRIK

kood	mm	komplekt tk	hind [EUR]
770849	ø160	12	1,42/17,08
770856	ø210	12	1,78/21,35
770870	ø240	12	2,02/24,20
770887	ø270	12	2,25/27,04
770894	ø300	6	4,51/27,04



### TALDRIK PASTA JAKS

kood	mm	komplekt tk	hind [EUR]
770948	ø260	6	3,80/22,77



### SÜGAV TALDRIK

kood	mm	komplekt tk	hind [EUR]
770863	ø220	12	1,90/22,77



### PULJONGITASS

kood	mm	ml	komplekt tk	hind [EUR]
770924	puljongitass	380	12	4,03/48,39
770931	alustass	ø170	12	1,54/18,50



### TASS JA ALUSTASS

kood	mm	ml	komplekt tk	hind [EUR]
770900	tass	90	12	
770917	alustass	ø90	12	0,71/8,54
770962	tass	230	12	
770979	alustass	ø115	12	



## KANDIKUD JA NÕUD PRESENTEERIMISEKS

- Vastupidavam portselani tüüp turul
- Löögikindel ja kerge
- Valge läikiv portselan

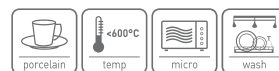

785645



785669

### KALDUS SERVAGA SALATIKAUSS

kood	mm	hind (EUR)
785645	170x163x(H)134	8,48
785652	138x138x(H)118	5,35

### SÜGAV LIUD

kood	mm	hind (EUR)
785669	280x190x(H)120	12,95
785676	235x160x(H)98	8,71
785683	180x125x(H)80	5,49
785690	140x102x(H)65	3,59

## LIONHEAD

- Kõige tugevam portselani tüüp turul
- Kõrge vastupidavus füüsilistele mõjudele ja kerge kaal
- Valge läikiv portselan



784730



784754

784778

### PULJONGITASS

kood	ml	mm	hind (EUR)
784747	1000	ø175x(H)120	6,50
784730	2000	ø215x(H)155	12,10

### PULJONGITASS

kood	ml	mm	hind (EUR)
784778	125	ø90x(H)60	1,18
784761	250	ø120x(H)78	2,26
784754	500	ø138x(H)95	3,12



### LIUD TORRO

- Ristkülikukujuline

kood	mm	hind (EUR)
783658	360x240x(H)30	11,67



### LIUD BARK

- Ristkülikukujuline

kood	mm	hind (EUR)
785546	218x105x(H)23	4,13
785553	352x146x(H)40	9,45



### LIUD VANILLA

kood	mm	hind (EUR)
785560	225x111x(H)62	6,50
785577	290x136x(H)80	9,50



## PORTSELANIST KÜPSETUSVORMID

- Kõige tugevam portselani tüüp turul
- Valge läikiv portselan
- Löögikindel, kulumiskindel ja kerge kaaluga

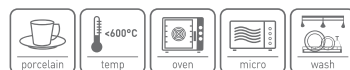

### OVAALNE LIUD

kood	mm	hind (EUR)
784006	165x105x(H)30	2,23
784013	215x140x(H)35	3,91
784020	270x180x(H)40	6,69



### RISTKÜLIKUKUJULINE LIUD

kood	mm	hind (EUR)
784105	100x140x(H)45	2,10
784112	120x190x(H)50	4,17
784129	185x260x(H)55	8,67



786321

### KÜPSETUSVORM RUSTICA - OVAALNE

kood	mm	hind (EUR)
786321	220x130x(H)40	4,56
786338	245x145x(H)55	6,53
786345	340x205x(H)70	15,83



786352

### KÜPSETUSVORM RUSTICA - RUUDUKUJULINE

kood	mm	hind (EUR)
786352	165x165x(H)70	4,71



786369

### KÜPSETUSVORM RUSTICA - RISTKÜLIKUKUJULINE

kood	mm	hind (EUR)
786369	280x185x(H)65	7,88
786376	330x225x(H)70	11,79
786383	375x260x(H)75	16,80



786307

### KÜPSETUSVORM RUSTICA - ÜMMARGUNE

kood	mm	hind (EUR)
786307	∅100x(H)50	1,81

## PORTSELANIST KÜPSETUSVORMID

- Kõige tugevam portselani tüüp turul
- Vastupidav ekstreemsete temperatuurikõikumiste suhtes
- Kõrge löögikindlus ja kerge kaal
- Kreem värvus



### ÜMMARGUNE KÄEPIDEMETEGA KÜPSETUSVORM

kood	mm	hind (EUR)
785904	185x152x(H)40	3,43



785904



786499

**LASTE TALDRIK „MIŠKA“**

– Taldriku diameeter ilma kõrvadeta: 190 mm

kood	mm	hind (EUR)
786499	ø265	6,49



786239

**DESSERDIKAUSIKE "KLOUN"**

kood	mm	hind (EUR)
786239	226x145x(H)37	6,97



786451

**PIIMAKANN**

kood	tk hulk pakendis	maht (l)	hind (EUR)
786451	2	0,08	6,00



786437

**KASTMEKANN**

kood	mm	hind (EUR)
786437	180x55x(H)130	4,50



786413

**MAITSEAINETE KOMPLEKT**

– 2-osaline: pipratoos, soolatoos



kood	mm	hind (EUR)
786413	ø42x(H)80	5,17



786420

**MAITSEAINETE KOMPLEKT**

– 3-osaline: pipratoos, soolatoos ja tops hambatikukude jaoks



kood	mm	hind (EUR)
786420	125x54x(H)90	7,38

## TAPASMINI

- Kõige tugevam portselani tüüp turul
- Kõrge vastupidavus füüsilistele mõjudele ja kerge kaal
- Valge läikiv portselan



784426



784327



784365

### KAUSIKE PLATO

kood	tk hulk pakendis	mm	hind [EUR]
784426	6	ø100x(H)25	5,60

### KAUSIKE CUADRADO

kood	tk hulk pakendis	mm	hind [EUR]
784327	6	80x80x(H)35	7,70

### KAUSIKE REDONTO

kood	tk hulk pakendis	mm	hind [EUR]
784365	6	ø75x(H)30	5,41



784433



784334

### KAUSIKE LIONHEAD

kood	tk hulk pakendis	ml	mm	hind [EUR]
784433	6	50	ø55x(H)45	6,13

### KAUSIKE CONCHA

kood	tk hulk pakendis	mm	hind [EUR]
784334	6	90x50x(H)20	5,45



784419



784396

### KAUSIKE TAPAS CUADRADO

kood	tk hulk pakendis	mm	hind [EUR]
784419	6	59x59x(H)37	4,27

### KAUSIKE TRIANGOLO

kood	tk hulk pakendis	mm	hind [EUR]
784396	6	100x100x(H)25	6,60



784389



784372



785324

### KAUSIKE CACEROLE

kood	tk hulk pakendis	mm	hind [EUR]
784389	6	ø60x(H)25	4,69

### KAUSIKE HUEVO

kood	tk hulk pakendis	mm	hind [EUR]
784372	6	ø65x(H)15	4,69

### DIPILUSIKAS

kood	tk hulk pakendis	mm	hind [EUR]
785324	6	133x43x(H)26	5,71



785645

**KALDUS SERVAGA SALATIKAUSS**

kood	mm	hind [EUR]
785645	170x163x(H)134	8,48
785652	138x138x(H)118	5,35



426425



426432



426449



426456



**KORV - MINIATUURNE**

kood	mm	hind [EUR]
426425	100x80x(H)60	3,91
426432	110x90x(H)65	4,31
426449	ø90x(H)90	3,56
426456	275x130x(H)45	6,45





630907

### ALUS TUUTUDE JAOKS



630914

### ALUS FRIIKARTULITE JAOKS

- Must traadist alus friikartulite ja kastmekausikese serverimise jaoks  
- Sobib kausikesele kastmete ja dippide jaoks 80 ml (561713) – ei kuulu komplekti



630921

### ALUS FRIIKARTULITE JAOKS - 3 PORTSULE

- Must traadist alus kolme tuutu jaoks

kood	mm	hind (EUR)	kood	mm	hind (EUR)	kood	mm	hind (EUR)
630907	ø95/110x(H)175	5,60	630914	210x110x(H)172	4,94	630921	270x270x(H)280	9,31



678138

678107

### PÄRGAMENTPAPER

- Pakend 500 lehte

kood	värvus	mm	hind (EUR)
678107	ajalehetrükk	250x350	29,07
678114	ühevärviline	250x350	21,74
678121	ajalehetrükk	200x250	19,30
678138	ühevärviline	250x200	14,42



## EMAILITUD NÕUD

- Emailitud nõude võimas tagasitulek
- Elegantse sinise äärisega valge emailitud pinnakattega teras
- Kõrgekvaliteediline kulumiskindel email



621202



621226



621257

## RISTKÜLIKUKUJULINE LIUD

- Sobib ideaalselt selle sees roogade ja dessertide valmistamise jaoks

kood	mm	hind (EUR)
621202	175x130	3,17
621219	215x160	4,12

## VÄIKE TALDRIK

kood	mm	hind (EUR)
621226	ø200	3,33
621233	ø240	4,23

## SÜGAV TALDRIK

kood	mm	hind (EUR)
621240	ø180	3,45
621257	ø200	3,95
621264	ø220	4,37
621271	ø240	4,93



621288



621295



621318

## SALATIKAUSS

kood	mm	hind (EUR)
621288	ø160	3,89

## KRUUS

kood	ml	mm	hind (EUR)
621295	360	ø90x(H)80	3,14
621301	520	ø100x(H)90	3,73

## TASS

kood	ml	mm	hind (EUR)
621318	120	ø70x(H)50	2,52



621332

## JOOGIKLAAS

kood	ml	mm	hind (EUR)
621325	300	ø90x(H)90	3,50
621332	400	ø90x(H)120	4,06

## ÄMBER KÄEPIDEMEGA **NEW!**

kood	mm	hind (EUR)
621356	ø220x(H)186	18,30
621349	ø160x(H)140	10,60



621349







625804



625705

**POTT SUPPIDE JA KASTMETE JAOKS - KAANEGA**

- Emailitud
- Rant roostevabast terasest
- Madal kaas

kood	värv	maht (l)	mm	hind (EUR)
625804	sinine	0,3	∅120x(H)95	5,92
625705	must	0,6	∅135x(H)103	6,13



622704



622728



622742

**PANN PAELLA EMAILITUD**

- Kaks käepidet
- Emailitud teras

kood	mm	hind (EUR)
622704	∅100x(H)20	4,69
622711	∅120x(H)25	4,95
622728	∅150x(H)27	5,42
622735	∅200x(H)36	5,76
622742	∅240x(H)40	6,27

622810



622841



622858

**KAUSS PAELLA EMAILITUD**

- Kaks käepidet
- Emailitud teras

kood	mm	hind (EUR)
622810	∅145x(H)40	6,60
622827	∅170x(H)40	7,09
622834	∅185x(H)43	8,06
622841	∅205x(H)57	8,80
622858	∅245x(H)70	6,04





426326



426357



426463

### ÄMBRIKE - MINIATUURNE

kood	mm	hind (EUR)
426326	ø97x(H)98	3,37
426333	ø115x(H)110	3,84
426340	ø135x(H)130	4,95

### ÄMBRIKE SANGAGA - MINIATUURNE

kood	mm	hind (EUR)
426357	ø70x(H)77	3,08
426364	ø87x(H)93	3,34
426371	ø125x(H)127	4,42

### MANNERG - MINIATUURNE

kood	mm	hind (EUR)
426463	45x50	2,51
426470	70x100	4,09



426388

### KURNKOPSIK - MINIATUURNE

kood	mm	hind (EUR)
426388	ø100x(H)54	2,57
426395	ø130x(H)64	3,04



426487

### KÜPSETUSPLAAT - MINIATUURNE

kood	mm	hind (EUR)
426487	185x95x(H)45	4,39



535271

**NEW!**

### RUUDUKUJULINE SÕEL

- Ruudukujuline sõel aluse ja kahe käepidemega

kood	mm	hind (EUR)
535271	169x169x(H)55	8,43
535288	218x218x(H)70	10,83



535295

**NEW!**

### PERFOREERITUD SÕEL

- Alusega ja kahe käepidemega

kood	mm	hind (EUR)
535295	ø160x(H)65	6,27





607015

607022

607039

### POTT KASTMETE JAOKS - MINIATUURNE

- Valmistatud vastupidavast 3-kihilisest materjalist: vask/alumiinium/roostevaba teras

- Käepide kinnitatud neetkinnitustega

kood	mm	hind [EUR]
607015	ø50x(H)30	12,26
607022	ø75x(H)40	15,41
607039	ø85x(H)50	16,46



607046

### PANN - MINIATUURNE

- Valmistatud vastupidavast 3-kihilisest materjalist: vask/alumiinium/roostevaba teras

- Käepide kinnitatud neetkinnitustega

kood	mm	hind [EUR]
607046	ø120x(H)30	21,01



**NEW!**

425947

**KAHEKORDNE KÄEPIDEMEGA ÄMBER**

- Puidust käepide

kood	mm	hind (EUR)
425947	190x95x(H)140	<b>6,98</b>
425954	250x125x(H)155	<b>7,70</b>



425961

**KANDIKUGA ÄMBRID**

kood	mm	hind (EUR)
425961	365x130x(H)125	<b>10,83</b>



425978

**SÖÖGIRIISTADE JA SALVRÄTTIDE SAHTEL**

- Puidust kattega käepide

kood	mm	hind (EUR)
425978	245x167x(H)132	<b>11,80</b>



425992

**ŠAMPANJA ÄMBER**

kood	mm	hind (EUR)
425992	400x330x(H)220	<b>16,13</b>



425930

**PIKLIK KAUSS**

kood	mm	hind (EUR)
425930	100x100x(H)80	<b>3,37</b>



425909

425916

425923

425985

**KÄEPIDEMEGA ÄMBER**

- Käepidemega

kood	mm	hind (EUR)
425909	ø70x(H)65	<b>1,68</b>
425916	ø100x(H)90	<b>2,88</b>
425923	ø120x(H)115	<b>3,37</b>
425985	ø160x(H)140	<b>3,37</b>





### RAMEKIN- -KÜPSETUSVORMID

- Dekoratiivsete soontega



kood	mm	hind [EUR]
783153	∅70x(H)35	1,10
783160	∅90x(H)48	1,37
783627	∅100x(H)25	1,08
783177	∅120x(H)55	2,03



### RAMEKIN KASTMETE JA DIPPIDE JAAKS

- Dekoratiivsete soontega



kood	hulk tk pakendis	mm	hind [EUR]
565643	4	∅60x(H)25	2,93
561706	4	∅70x(H)35	0,77
565650	4	∅70x(H)35	4,40
561713	4	∅80x(H)40	1,07
565667	4	∅80x(H)40	5,86
561720	4	∅85x(H)45	1,12
565674	4	∅85x(H)45	5,86



### RAMEKIN-VORM



kood	värvus	hulk tk pakendis	ml	mm	hind [EUR]
565605	must	12	45	60x60x(H)35	6,64
565612	elevandiluu	12	45	60x60x(H)35	6,64
565629	läbipaistev	12	45	60x60x(H)35	6,64
565636	terrakota	12	45	60x60x(H)35	6,64



### KALDUS SERVAGA SALATIKAUSS VELOCITY



kood	mm	hind [EUR]
564578	70x70x(H)60	1,47
564585	97x97x(H)80	2,33
564592	110x110x(H)100	3,33



### PIAAL ÕLI JA KASTME JAAKS



kood	värvus	hulk tk pakendis	mm	hind [EUR]
564608	terrakota	3	80x80x(H)30	3,84
564561	must	3	80x80x(H)30	3,84



## LITTLE CHEF MINI

– Miniatuursed kööginõude kujuga melamiinist liuad



564509



564516

### ÜMMARGUNE PANN KASTME JAOKS LITTLE CHEF - MINIATUURNE

kood	mm	hind (EUR)
564509	162x121x(H)30	2,52

### RISTKÜLIKUKUJULINE KÜPSETUSPLAAT LITTLE CHEF - MINIATUURNE

kood	mm	hind (EUR)
564516	320x162x(H)20	9,30

564523



564554

### ÜMMARGUNE PANN LITTLE CHEF - MINIATUURNE

kood	mm	hind (EUR)
564523	150x115x(H)37	2,52
564530	189x147x(H)37	3,92

### OVAALNE PANN LITTLE CHEF - MINIATUURNE

kood	mm	hind (EUR)
564547	155x80x(H)37	1,88
564554	263x140x(H)37	5,21



## KILTKIVIST LIUAD FINGERFOOD



### KILTKIVIST LIUD – ÜMMARGUNE

kood	hulk tk pakendis	mm	hind (EUR)
424612	2	ø200x(H)5	4,95
424629	2	ø250x(H)5	5,95
424636	2	ø300x(H)5	8,60

424612



### KILTKIVIST LIUD – RUUDUKUJULINE

kood	hulk tk pakendis	mm	hind (EUR)
424643	2	200x200x(H)5	4,92
424650	2	250x250x(H)5	5,87
424667	2	300x300x(H)5	8,44

424643



### KILTKIVIST LIUD GN – RISTKÜLIKUKUJULINE

kood	hulk tk pakendis	mm	hind (EUR)
424674	2	150x100x(H)5	2,80
424681	2	200x100x(H)5	3,24
424698	2	300x100x(H)5	4,34

424681



## KOTID LEIVA JAOKS

### JÕUPABERIST KOTT LEIVA JAOKS

– Pestavast jõupaberist kott toiduainete jaoks

kood	värvus	mm	hind (EUR)
429211	must	170x170x(H)150	7,37
429228	beež	170x170x(H)150	7,37



429211



429228

### KOTT LEIVA JAOKS - ÜMMARGUNE

– Valmistatud vastupidavast puuvillast

– Saadaval erinevad värvikombinatsioonid: hall/beež ja hall/sinine

kood	värvus	mm	hind (EUR)
429006	beež	ø150x(H)150	3,70
429013	sinine	ø150x(H)150	3,70
429020	beež	ø200x(H)200	4,77
429037	sinine	ø200x(H)200	4,77
429044	beež	ø250x(H)160	5,63
429051	sinine	ø250x(H)160	5,63
429068	beež	ø400x(H)300	10,71
429075	sinine	ø400x(H)300	10,71



429051



429006



429037

## KILTKIVIST LIUAD KOOK AND SERVE

- Kõik tooted on valmistatud naturaalsest kivimist ja kivitööstuse meistrite poolt käitsi töödeldud
- Immutatud sertifitseeritud ainega, mis on mõeldud toiduainetega kokkupuute jaoks
- Ideaalne nii külmade kui kuumade roogade serveerimise jaoks
- Soovitav on piirata nõudepesumasinas pesemist, et säilitada liudade värvust ja pinda
- Vajalik immutada taimeõliga

### KOLLEKTSIOON NATURAL

- Loodud looduse enda poolt, kes miljonite aastate vältel kivimi värvust ja pinda kujundas
- Nende iseloomulikuks jooneks on lihvimata servad. See kollektsioon annab täiel määral edasi tahumata kivi struktuuri ilu. Sobib suurepäraselt kokku orgaaniliste, minimaalselt töödeldud roogadega, nagu sushi, tapad ja kerged desserdid.



### KILTKIVIST LIUD - ALUS

kood	mm	hind (EUR)
424773	100x100	2,61
424780	150x100	3,20



### KILTKIVIST LIUD - RIBA

kood	mm	hind (EUR)
424803	250x100	4,51
424810	300x100	5,46
424827	400x100	6,29
424834	500x100	8,18
424841	600x120	9,96



### KILTKIVIST LIUD - TALDRIK

kood	mm	tüüp	hind (EUR)
424865	200x200	ruut	6,29
424896	250x250	ruut	8,18
424919	300x300	ruut	10,91
424797	200x100	ristkülik	3,56
424858	200x150	ristkülik	5,46
424872	250x150	ristkülik	6,29
424889	250x200	ristkülik	7,23
424902	300x200	ristkülik	8,18
424926	350x150	ristkülik	8,18
424933	400x200	ristkülik	10,91
424940	400x250	ristkülik	12,69



### KILTKIVIST LIUD - KANDIK

kood	mm	tüüp	hind (EUR)
424957	400x300	ristkülik	14,59
424971	500x250	ristkülik	20,04
424988	600x300	ristkülik	21,82
424995	600x450	ristkülik	47,44
424964	400x400	ruut	29,18





## KOLLEKTSIOON MODERN

- Kõige minimalistlikum ja kaasaegsem kõigist meie kollektsioonidest. Kiltkivi omandab selles selgelt nelinurkse vormi.
- Selle pind on kergelt lihvitud ja servadesse lõigatud sooned hoivad kinni kõik liual olevad mahlad ja kastmed.
- Krobelsed servad loovutavad siin koha lihvitud servadele.
- Ülikaasaegse vormi ja lihtsate kontuuridega kollektsioon Modern on ideaalne valik nende jaoks, kes hindavad julgeid stilistilisi lahendusi.



## KILTKIVIST LIUD - ALUS

kood	mm	hind [EUR]
423646	100x100	5,13
423653	150x100	6,11

## KILTKIVIST LIUD - RIBA

kood	mm	hind [EUR]
423660	200x100	7,33
423677	250x100	8,55
423684	300x100	9,77
423691	400x100	11,24
423707	500x120	13,68
423714	600x120	16,13

## KILTKIVIST LIUD - TALDRIK

kood	mm	tüüp	hind [EUR]
423721	200x150	ristkülik	11,24
423745	250x150	ristkülik	12,46
423752	250x200	ristkülik	13,68
423776	300x200	ristkülik	13,68
423790	350x150	ristkülik	13,68
423806	400x200	ristkülik	16,13
423813	400x250	ristkülik	17,35
423738	200x200	ruut	12,46
423769	250x250	ruut	13,68
423783	300x300	ruut	16,13

## KILTKIVIST LIUD - KANDIK

kood	mm	tüüp	hind [EUR]
423820	400x300	ristkülik	24,68
423844	500x250	ristkülik	32,25
423851	600x300	ristkülik	37,14
423868	600x450	ristkülik	54,48
423837	400x400	ruut	27,36
423875	ø250	ümmargune	11,24
423882	ø300	ümmargune	13,68
423899	ø400	ümmargune	22,48

423646

423677

423721

423783

423820

423882

## KORVID

- Valmistatud polürotangist
- Löögikindlad



426906

426708

426609

426807

426500

### KORV - OVAALNE

kood	mm	hind (EUR)
426500	225x130x(H)55	1,54

### KORV - RISTKÜLIKUKUJULINE

kood	mm	hind (EUR)
426807	225x150x(H)65	1,67

### KORV - ÜMMARGUNE

kood	mm	hind (EUR)
426609	ø200x(H)65	1,56

### KORV - OVAALNE

kood	mm	hind (EUR)
426708	225x110x(H)60	1,38

### KORV - OVAALNE, PIKK

kood	mm	hind (EUR)
426906	375x140x(H)70	2,09



425800

425701

425602

425503

426418

### KORV - ÜMMARGUNE

kood	mm	hind (EUR)
425701	ø150x(H)40	1,11
425800	ø200x(H)50	1,68



### KORV - OVAALNE

kood	mm	hind (EUR)
425503	200x140	1,90
425602	230x180	2,30



### KORV PUUVILJADE JAOKS

kood	mm	hind (EUR)
426418	ø215x(H)205	6,13



- Valmistatud kroomitud terasest





434208



### SUPITIRIN

- Kaas avausega kulbi jaoks

kood	maht (l)	mm	hind (EUR)
434208	2,7	ø270x(H)120	19,62

### PULJONGITASS

- Käepidemetega

kood	maht (l)	mm	hind (EUR)
430002	0,35	ø120x(H)50	2,15



430002

### KAUSS KÖÖGIVILJADE/SALATI JAKS

- Käepidemetega

kood	mm	hind (EUR)
401002	ø120x(H)30	1,73
401101	ø140x(H)35	2,21
401200	ø160x(H)40	2,12



401200

### KÄEPIDEMEGA KASTMEKANN

- Jalaga

kood	maht (l)	mm	hind (EUR)
432143	0,085	120x(H)50	1,65
432006	0,14	135x(H)70	2,26
432105	0,23	160x(H)90	3,04
432129	0,28	200x(H)105	4,21
432136	0,46	240x(H)120	4,69



432136

## TERMOSED

- Kahekordsed roostevabast terasest seinad
- Vaakumisolatsioon
- Kaas, nupp, tila ja käepide kroomitud pinnakattega
- Suurepärase termisolatsiooni omadused



445815

445822

445839



### TERMOS KOHVI JA TEE JAOKS

kood	maht (l)	Ø x kõrgus mm	hind (EUR)
445815	0,6	120x168	37,65
445822	1	136x188	40,76
445839	1,5	136x258	42,51



446508

446607

446706



### TERMOS KOHVI JAOKS

- Kahekordne roostevabast terasest sein
- Must nupuga kaas valmistatud polüpropüleenist

kood	maht (l)	Ø x kõrgus mm	hind (EUR)
446508	1	145x205	12,33
446607	1,5	145x230	13,52
446706	2	145x260	14,71



446522

446621

446720



### TERMOS TEE JAOKS

- Kahekordne roostevabast terasest sein
- Must kollase nupuga kaas valmistatud polüpropüleenist

kood	maht (l)	Ø x kõrgus mm	hind (EUR)
446522	1	145x205	12,33
446621	1,5	145x230	13,52
446720	2	145x260	14,71





448908



### PUMPTERMOS

- Valmistatud roostevabast terasest
- Pumbaga - jookide lihtsa doseerimise jaoks

kood	maht (l)	Ø x kõrgus mm	hind (EUR)
448908	2,2	150x340	20,40



445877



### PUMPTERMOS

- Kahekordsed seinad, kaas polüpropüleenist
- Tsinksulamist nupp - väga vastupidav
- Kaas avaneb 125 kraadi, samuti on pesemiseks täielikult eemaldatav
- Mugav sang ühest kohast teise kandmise jaoks
- Tilgakoguja müügil eraldi

kood	maht (l)	hind (EUR)
445877	3	57,47
445891	tilgakoguja	8,82



445891

### TERMOS KLAASKOLVIGA



kood	värvus	maht (l)	Ø x kõrgus mm	hind (EUR)
449608	must	1	140x268	8,33



449608



## KANNUD



451502

451519

451526

451533

### KANN PIIMA VAHUSTAMISE JAOKS



kood	maht (l)	mm	hind (EUR)
451502	0,35	ø76x(H)93	5,52
451519	0,6	ø90x(H)112	6,64
451526	0,9	ø102x(H)125	8,07
451533	1,5	ø112x(H)161	12,96



458228

458211

458204

458006

### KANN PIIMA VAHUSTAMISE JAOKS

– Käepidemega



kood	maht (l)	mm	hind (EUR)
458228	0,3	ø80x(H)80	9,53
458211	0,5	ø85x(H)110	11,97
458204	0,7	ø95x(H)115	13,40
458006	0,9	ø115x(H)115	14,53



450109

450208

450307

450406

450505

### KOOREKANN

– Sirgjooneline mudel



kood	maht (l)	mm	hind (EUR)
450109	0,03	ø35x(H)35	1,97
450208	0,04	ø40x(H)40	1,93
450307	0,07	ø50x(H)55	2,46
450406	0,12	ø60x(H)60	3,16
450505	0,25	ø75x(H)75	3,57



451007

451106

### KANN PIIMA JA VEE JAOKS

– Sirgjooneline mudel



kood	maht (l)	mm	hind (EUR)
451007	0,35	ø85x(H)110	5,74
451106	0,75	ø100x(H)120	8,46



453001

453209

453506

### KOHVIKANN KOOS KAANEGA

– Klappkaas

– Sirgjooneline mudel



kood	maht (l)	mm	hind (EUR)
453001	0,3	ø74x(H)95	6,40
453100	0,5	ø74x(H)123	6,88
453209	1	ø97x(H)142	9,01
453308	1,5	ø120x(H)158	13,28
453407	2	ø126x(H)185	16,60





456514

### KARP TEE JAOKS

- Karp on valmistatud puidust
- Kaas akrüülist aknakesega
- 12 vaheseina



kood	mm	hind [EUR]
456514	300x280x(H)90	28,89



570807



### SÕEL TEE JA TAIMEDE JAOKS - SULETAV

- Traadist käepidemega

kood	mm	hind [EUR]
570807	ø40x150	1,93



638101



### SÕEL TEE JA TAIMEDE JAOKS

- Traadist käepidemega

kood	mm	hind [EUR]
638101	ø70x225	2,42



592038



### SIDRUNIPRESS

kood	tk hulk pakendis	mm	hind [EUR]
592038	6	80x70	7,98



523629

523636



### SUHKRUTANGID

kood	tk hulk pakendis	mm	hind [EUR]
523629	2	160	3,84
523636	2	113	3,52



452714

452325



### KAUSIKE SUHKRU VÕI VAHUKOORE JAOKS

kood	tk hulk pakendis	mm	hind [EUR]
452714	6	ø65	5,14
452325	4	ø100	5,70



452400

**SUHKRUTOOS**

- Valmistatud klaasist

- Kaas valmistatud roostevabast terasest 18/0

**MEEKANN**

- Valmistatud klaasist

- Kaas roostevabast terasest



452424



465370

**DOSAATOR PARMESANI JAKS / SUHKRUTOOS**

- Klaasist anumaga ja roostevabast terasest lusikakesega



kood	ml	mm	hind (EUR)
452400	200	ø80x(H)140	2,37

kood	mm	hind (EUR)
452424	ø80x(H)115	3,28

kood	mm	hind (EUR)
465370	ø130x(H)90	5,93



631300

631102

631201



786413



786420

**TOOS**

kood		mm	hind (EUR)
631201	pipra ja soola jaoks	ø55x(H)75	4,90
631102	parmesani jaoks	ø55x(H)75	4,90
631300	tuhksuhkru jaoks	ø55x(H)75	5,52

**MAITSEAINETE KOMPLEKT**

- 2-osaline: pipratoos, soolatoos

kood	mm	hind (EUR)
786413	ø42x(H)80	5,17

**MAITSEAINETE KOMPLEKT**

- 3-osaline: pipratoos, soolatoos ja tops hambatikukde jaoks

kood	mm	hind (EUR)
786420	125x54x(H)90	7,38

**PURGIKE HAMBATIKKUDE JAKS**

- Valmistatud klaasist

- Ääris roostevabast terasest



kood	tk hulk pakendis	mm	hind (EUR)
468821	6	ø40x(H)70	7,59



468821



452103

**SUHKRUTOOS**

- Klappkaanega



kood	ml	mm	hind (EUR)
452004	200	ø75x(H)70	4,43
452103	300	ø85x(H)80	5,08

**SUHKRUTOOS**

- ilma kaaneta



kood	ml	mm	hind (EUR)
452202	300	ø85x(H)65	3,92



452202



460245

**KOMPLEKT ÕLI JA ÄÄDIKA JAKS**

- Kroomitud rauast statiiv

- 2 roostevabast terasest jaotusotsikutega pudelit õli/äädika jaoks

kood	ml	mm	hind (EUR)
460245	474	115x60x(H)325	8,60
460252	940	130x70x(H)370	8,38







18/0  
stainless steel

465301

### MAITSEAINETOOSIDE KOMPLEKT

- 2-osaline - pipratoos, soolatoos  
- Matt

kood	mm	hind [EUR]
465301	85x55x(H)115	2,85



18/0  
stainless steel

465349

### MAITSEAINETOOSIDE KOMPLEKT

- 2-osaline - anumad äädika ja oliiviõli jaoks  
- Matt

kood	ml	mm	hind [EUR]
465349	150	120x75x(H)185	5,69



18/0  
stainless steel

465332

### MAITSEAINETOOSIDE KOMPLEKT

- 3-osaline - pipratoos, soolatoos, sinepitoos  
- Koos roostevabast terasest lusikaga sinepi jaoks  
- Matt

kood	mm	hind [EUR]
465332	100x95x(H)115	4,51



18/0  
stainless steel

465318

### MAITSEAINETOOSIDE KOMPLEKT

- 3-osaline - pipratoos, soolatoos, salvärähoidja  
- Matt

kood	mm	hind [EUR]
465318	85x75x(H)115	3,80



18/0  
stainless steel

465325

### MAITSEAINETOOSIDE KOMPLEKT

- 3-osaline - pipratoos, soolatoos, tops  
hambatikkude jaoks  
- Matt

kood	mm	hind [EUR]
465325	90x90x(H)115	3,80



18/0  
stainless steel

465356

### MAITSEAINETOOSIDE KOMPLEKT

- 4-osaline - anumad soola, pipra, äädika ja oliiviõli jaoks  
- Matt

kood	mm	hind [EUR]
465356	130x110x(H)185	7,59



18/0  
stainless steel

465363

### MAITSEAINETOOSIDE KOMPLEKT

- 5-osaline - anumad pipra, soola, äädika, oliiviõli ja hambatikku jaoks  
- Matt

kood	mm	hind [EUR]
465363	130x110x(H)185	8,07



S.S.  
stainless steel

wash

465387

### MAITSEAINETOOSIDE KOMPLEKT - PIPRATOOS JA SOOLATOOS

- Komplekt 2 tk

kood	mm	hind [EUR]
465387	ø40x(H)70	1,32



S.S.  
stainless steel

wash

461266

### PIPRATOOS JA SOOLATOOS

- Valmistatud klaasist  
- Kaas roostevabast terasest

kood	tk hulk pakendis	mm	hind [EUR]
461167	pipratoos - komplektis 6 tk	6 ø40x(H)70	7,88
461266	soolatoos	6 ø40x(H)70	7,88

## VESKID SOOLA JA PIPRA JAOKS

- Unikaalne vahend soola ja pipra jahvatamiseks
- Klamber ja sisu roostevabast terasest
- Ülemine keermega vahekiiluga mutter HELICOIL hoiab ära iseenesliku väljakeeramise
- Valmistatud Saksamaal



Keraamiline mehhanism soola jahvatamiseks



Roostevabast terasest mehhanism pipra jahvatamiseks



### PIPRAVESKI

kood	värvus	mm	hind [EUR]
469316	läbipaistev	140	22,76
469323	läbipaistev	180	24,20
469330	läbipaistev	210	26,79

### PUIDUST PIPRAVESKI

kood	värvus	mm	hind [EUR]
469019	pruun	180	20,40
469026	pruun	210	22,77
469040	pruun	300	31,79
469064	pruun	500	68,29

### SOOLAVESKI

kood	värvus	mm	hind [EUR]
469347	läbipaistev	140	22,76
469354	läbipaistev	180	24,28
469361	läbipaistev	210	26,79

### PUIDUST SOOLAVESKI

kood	värvus	mm	hind [EUR]
469095	pruun	180	20,40
469101	pruun	210	22,77
469125	pruun	300	31,79



### PUIDUST PIPRAVESKI

kood	värvus	mm	hind [EUR]
469286	valge läikiv	180	25,69
469262	must läikiv	180	25,69
469132	must läikiv	300	50,78
469149	must läikiv	400	69,16

### PUIDUST PIPRAVESKI

kood	värvus	mm	hind [EUR]
469156	naturaalne	180	20,40
469163	naturaalne	210	22,77
469187	naturaalne	300	31,79
469194	naturaalne	400	47,72

### PUIDUST SOOLAVESKI

kood	värvus	mm	hind [EUR]
469293	valge läikiv	180	25,69
469279	must läikiv	180	25,69

### PUIDUST SOOLAVESKI

kood	värvus	mm	hind [EUR]
469217	naturaalne	180	20,40
469224	naturaalne	210	22,77
469248	naturaalne	300	31,96





469422



469477

469415  
469446469460  
469491

Unikaalne neljaastmelise jahvatuse taseme reguleerimisega (jämedast peeneni) jahvatamise mehhanism



Jahvatamise mehhanism ilma reguleerimiseta

469408  
469439469453  
469484**PIPRAVESKI**

- Vastupidav jahvatamise mehhanism, hammasratta täpne paigutus vähendab selle kulumist
- Unikaalne neljaastmelise jahvatuse taseme reguleerimisega (jämedast peeneni) jahvatamise mehhanism, paigutatud veski aluspõhja sisse
- Veski täitmise jaoks mõeldud kaas on kergesti eemaldatav, jahvatuse tase ei sõltu sellest, kui tihedalt ülemine mutter kinni on keeratud
- Saadaval kahes värvivariandis: pöögipuu (hele) või pähklikpuu (tume)

kood		mm	hind (EUR)
469408	hele puit	(H)100	10,26
469453	tume puit	(H)100	10,26
469415	hele puit	(H)215	14,17
469460	tume puit	(H)215	14,17
469422	hele puit	(H)310	20,52
469477	tume puit	(H)310	20,52

**SOOLAVESKI**

- Vastupidav jahvatamise mehhanism, hammasratta täpne paigutus vähendab selle kulumist
- Jahvatamise mehhanism ilma reguleerimiseta, tagab ühtlase jahvatuse
- Veski täitmise jaoks mõeldud kaas on kergesti eemaldatav, jahvatuse tase ei sõltu sellest, kui tihedalt ülemine mutter kinni on keeratud
- Saadaval kahes värvivariandis: pöögipuu (hele) või pähklikpuu (tume)

kood		mm	hind (EUR)
469439	hele puit	(H)100	10,26
469484	tume puit	(H)100	10,26
469446	hele puit	(H)215	14,17
469491	tume puit	(H)215	14,17



469385



469392

**VESKI SOOLA JA PIPRA JAKS - LÄBIPAISTEV**

- Valmistatud akrüülist PMMA
- Vastupidav jahvatamise mehhanism, hammasratta täpne paigutus vähendab selle kulumist
- Pipraveski on varustatud unikaalse neljaastmelise jahvatuse taseme reguleerimisega (jämedast peeneni) jahvatamise mehhanismiga, mis on paigutatud veski aluspõhja sisse
- Soolaveski - ilma reguleerimiseta, tagab ühtlase jahvatuse
- Veski täitmise jaoks mõeldud kaas on kergesti eemaldatav

kood		mm	hind (EUR)
469385	pipraveski	(H)105	6,84
469392	soolaveski	(H)105	6,84



400203



**SERVEERIMISKANDIK - RISTKÜLIKUKUJULINE**

kood	mm	hind [EUR]
400203	205x155	2,89



441107



**JÄÄTISEPOKAAL**

- Jalaga

kood	mm	hind [EUR]
441107	Ø90x(H)50	2,01



595008



**RETSEPTSIOONIKELL**

- Kroomitud, musta metallist alusega

kood	Ø x kõrgus mm	hind [EUR]
595008	85x60	4,51



444023



**LAUALINADE KLAMBRID**

kood	tk hulk pakendis	mm	hind [EUR]
444023	4	50x(H)40	2,31



428511

**SALVRÄTIHOIDJA**

- Matt pinnakate



kood	mm	hind [EUR]
428511	170x30x(H)70	3,98



428528



**SALVRÄTIHOIDJA**

- Valmistatud kroomitud roostevabast terasest

kood	mm	hind [EUR]
428528	190x190x(H)65	5,60



441466

**MUNAPEEKER**

- ÄÄRISEGA

- Madal mudel



kood	tk hulk pakendis	mm	hind [EUR]
441466	6	Ø85x(H)15	6,13



441367

**MUNAPEEKER**

- Jalaga



kood	tk hulk pakendis	mm	hind [EUR]
441367	6	Ø50x(H)45	4,20



441503

**MUNALUSIKAS**

- Valmistatud ABS-plastist



kood	tk hulk pakendis	hind [EUR]
441503	6	2,22





440704



421550



421574



Idealne  
anum  
söögiriistade  
jaoks



### LAUAPEALNE PRÜGIURN

- Valmistatud roostevabast terasest  
- Kiikuv kaas on valmistatud ABS-plastist

kood	mm	hind [EUR]
440704	ø120x(H)165	8,44



### LAUAPEALNE PRÜGIURN

kood	mm	hind [EUR]
421550	ø120x(H)180	5,39



### ANUM PRÜGI/SÖÖGIRIISTADE JAOKS, LAUAPEALNE

kood	värvus	mm	hind [EUR]
421574	черный	ø130x(H)160	6,62



665251

### ALUS MENÜÜ JAOKS

- Ei sisalda menüükaarti

kood	tk hulks pakendis	mm	hind [EUR]
665251	6	80x77x(H)18	16,81



### KLAMBRIGA KANDIK ARVETE JAOKS

kood	tk hulks pakendis	mm	hind [EUR]
595206	3	152x110	9,96



665503

665510

### ALUS MENUU JAOKS

kood	mm	hind [EUR]
665503	100	4,80
665510	200	5,68



595206



595305

### STATIIV MENÜÜKAARDI JAOKS

- Klambriga

kood	tk hulks pakendis	mm	hind [EUR]
595305	2	ø40x(H)104	9,37



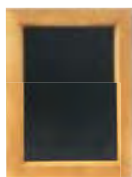

664025



664032



664049



664018

664001

**MARKERITAHVEL - SEINAPEALNE**

– Must, puidust raamis

kood	mm	hind (EUR)
664025	300x400	8,77
664032	400x600	13,52
664049	600x800	24,12

**MARKERITAHVEL**

– Must, puidust raamis

kood	mm	hind (EUR)
664001	500x850	47,28
664018	700x1200	124,64



664100



664117

**MARKERITAHVEL**

– Must, terasest raamis

kood	mm	hind (EUR)
664100	700x1100	90,06

**MARKERITAHVEL**

– Must, terasest raamis

kood	mm	hind (EUR)
664117	500x850	77,66





### MARKERITAHVEL - LAUAPEALNE

kood	tk hulk pakendis	mm	hind (EUR)
664087	2	148x97	8,82
664094	2	210x150	9,10



### MARKERITAHVEL - LAUAPEALNE

- Must, puidust raamis

kood	tk hulk pakendis	mm	hind (EUR)
664056	2	150x230	5,08
664063	2	210x320	7,00



### MARKERITAHVEL KOOS MOLBERTIGA

- Must, puidust molbertiga

kood	mm	hind (EUR)
664070	220x360	7,46



### MARKERID TAHVLI JAOKS, PEENIKESED

- Ots kiilukujuline, kirja joone paksus 2-6 mm

kood	hind (EUR)
664278	6,46

1 valge, 1 punane, 1 sinine, 1 roheline, 1 kollane, 1 lilla, 1 oranž ja 1 roosa marker



### MARKERID TAHVLI JAOKS, PEENIKESED

- Ots kiilukujuline, kirja joone paksus 2-6 mm

kood	hind (EUR)
664216	9,95
664209	9,95
664261	6,09

1 roosa, 1 roheline, 1 helesinine ja 2 valget markerit  
5 valget markerit  
1 valge, 1 oranž, 1 kollane, 1 punane ja 1 lilla marker



### MARKERID TAHVLI JAOKS, LAIAD

- Otsa kuju lame, lai, kirja joone paksus 15 mm

kood	hind (EUR)
664223	9,95
664230	9,95
664247	5,87
664254	5,87

3 valget markerit  
1 roosa, 1 roheline ja 1 helesinine marker  
1 valge, 1 punane ja 1 kollane marker  
1 valge, 1 lilla ja 1 oranž marker





663608

663615

663622



663639

663646

663653



663820

663806



663660



663523



663714



663844

## INFOSILDID

### INFOSILT UKSEL

- Isekleepuva triibuga



kood	tüüp	mm	hind (EUR)
663608	meestele	ø75	1,72
663615	naistele	ø75	1,72
663622	tualett	ø75	1,72
663639	suitsetamine keelatud	ø75	1,72
663646	invatualett	ø75	1,72
663653	mobiliittelefonide kasutamine keelatud	ø75	1,72

### INFOSILT UKSEL

- Isekleepuva triibuga



kood	tüüp	mm	hind (EUR)
663783	suitsetamise koht	ø75	1,72
663790	suitsetamine keelatud	ø75	1,93
663820	suitsetamise koht - suur	ø160	5,43
663806	suitsetamine keelatud - suur	ø160	5,78

### LAUAPEALNE INFOSILT - "SUITSETAMINE KEELATUD"

- Kahepoolne



kood	mm	hind (EUR)
663660	50x(H)40	1,71

### LAUAPEALNE INFOSILT - "RESERVEERITUD"

- Musta ja valgega  
- Kahepoolne

kood	tk hulk pakendis	mm	hind (EUR)
663462	"reserved"	1 130x35x(H)40	1,33
663523	"rezerwacja"	1 130x35x(H)40	1,33

### LAUAPEALNE INFOSILT - „RESERVEERITUD“

- 12 numbrit komplektis



kood	tk hulk pakendis	mm	hind (EUR)
663714	"rezerwacja"	4 52x(H)40	4,91

### INFOSILDID - NUMBRID

- Komplekt erinevaid numbreid  
- 12 numbrit komplektis

kood	mm	hind (EUR)
663844	numbrid 1-12 50x(H)40	11,03
663851	numbrid 13-24 50x(H)40	11,03
663868	numbrid 25-36 50x(H)40	11,03
663875	numbrid 37-48 50x(H)40	11,03
663882	numbrid 49-60 50x(H)40	11,03
663899	numbrid 61-72 50x(H)40	13,97





440605



**TUHATOOS RENNIGA TUHA JAOKS**

kood	mm	hind (EUR)
440605	ø140x(H)40	2,63



569757



**KAANEGA TUHATOOS**

- Valmistatud mustast melamiinist

kood	mm	hind (EUR)
569757	ø146	5,87



440407



**KAANEGA TUHATOOS**

kood	hulk tk pakendis	mm	hind (EUR)
440407		ø90x(H)28	2,31
440490	3	ø90x(H)28	5,39



440803



**TUHATOOS PROFI LINE**

kood	mm	hind (EUR)
440803	ø80xH30	3,50
440858	ø100xH30	4,64
440902	ø120xH30	5,87



440001



**TUHATOOS RENNIGA TUHA JAOKS**

kood	mm	hind (EUR)
440001	ø140x(H)30	1,33
440100	ø160x(H)30	1,82



440872



**TUHATOOS KITCHEN LINE**

kood	mm	hind (EUR)
440872	ø80x(H)30	2,15
440865	ø100x(H)30	2,80



440506

**KAPP TUHA JAOKS**

- Klappkaanega  
- Tuhatoosi ohutu tühjendamise jaoks



kood	mm	hind (EUR)
440506	202x170x(H)91	26,22



440209



**NUPUGA TUHATOOS**

kood	mm	hind (EUR)
440209	ø90x(H)45	4,12





440032

**TUHATOOS SEINAPEALNE 3 L - SISEOSAGA 1,5 L**

- Välistingimustes kasutamiseks
- Praktiline ja esteetiline lahendus suitsetajate jaoks
- Väline pinnakate ultraviolettkiirgusele vastupidav
- Tumehall värvus
- Liist konide kustutamiseks roostevabast terasest
- Sisemine anum tuha jaoks 1,5 l
- Äravooluavad vihmavee jaoks
- Kiire ja lihtne avamine ja tühjendamine
- Lihtne kokku panna ja kerge puhastada
- Komplektis montaažikomplekt
- Kaal: 3,5 kg



kood	maht (l)	mm	hind (EUR)
440032	3	191x64x(H)355	64,96



440049

**TUHATOOS SEINAPEALNE 3 L - KORVIGA 14 L**

- Välistingimustes kasutamiseks
- Praktiline ja esteetiline vahend tuha ja muu prügi kogumiseks
- Väline pinnakate ultraviolettkiirgusele vastupidav
- Tumehall värvus
- Valmistatud tsingitud terasest
- Liist konide kustutamiseks roostevabast terasest
- Väljatõmmatav sahtel tuha jaoks 3 l
- Väljatõmmatav korv prügi jaoks 14 l
- Lukk roostevabast terasest
- Kiire ja lihtne avamine ja tühjendamine
- Lihtne kokku panna ja kerge puhastada
- Komplektis montaažikomplekt
- Kaal: 10 kg



kood	maht (l)	mm	hind (EUR)
440049	14	300x140x(H)670	151,29



440056

**ÕUETUHATOOS - 3 L**

- Sise- ja välistingimustes kasutamiseks
- Iga ilmaga ja igal aastaajal
- Lukk, poldid ja 4 liistu konide kustutamiseks roostevabast terasest
- Korpus lakitud terasest
- Tumehall värvus
- Raske stabiilne alus  $\varnothing$  300 mm
- Põhipost  $\varnothing$  100 mm
- Sisemine anum tuha jaoks 3 l
- Eemaldatav kuppel kiireks ja lihtsaks tühjendamiseks
- Lihtne kokku panna ja kerge puhastada
- Maapinna külge kinnitamise võimalus
- Komplektis montaažikomplekt
- Kaal: 10 kg



kood	maht (l)	mm	hind (EUR)
440056	3	$\varnothing$ 300x(H)1080	124,73



440070

**ÕUETUHATOOS ANUMAGA TUHA JAKKS - 12,5 L**

- Välistingimustes kasutamiseks, eriti suurte rahvahulkade kogunemise kohtades
- Iga ilmaga ja igal aastaajal
- 2 liistu konide kustutamiseks roostevabast terasest
- Korpus lakitud tsingitud terasest
- Tumehall värvus
- Raske stabiilne alus
- Sisemine anum tuha jaoks 12,5 l
- Spetsiaalne suitsu kinnihoidmissüsteem
- Lihtne kokku panna ja kerge puhastada
- Maapinna külge kinnitamise võimalus
- Komplektis montaažikomplekt
- Kaal: 17 kg



kood	maht (l)	mm	hind (EUR)
440070	12,5	400x260x(H)1040	211,30



**NEW!**



440216

**TUHATOOS SEINALE**

- Tugev konstruktsioon, lihtne paigaldus seintele ja postidele
- Tänu avanevale põhjale on tuhatoosi kerge puhastada, võtmega lukustamine

kood	mm	hind (EUR)
440216	ø75x(H)460	75,23



**NEW!**



440223

**TUHATOOS**

- Vastupidav konstruktsioon, võimalik kinnitada pörandi külge
- Tänu avanevale ülaosale on tuhatoosi kerge puhastada, võtmega lukustamine
- Alus Ø170 mm, sammus Ø80mm

kood	mm	hind (EUR)
440223	ø170x(H)920	109,87

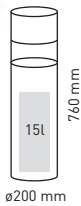

691373



**TUHATOOSIGA PRÜGIKAST**

- Korpus roostevabast terasest
- Matt pind
- Tuhatoos paigaldatud prügikasti kohale
- Vahemaa tuhatoosist prügikastini 105 mm
- Eemaldatav tuhatoos - muudab prügikasti puhastamise ja tühjendamise lihtsamaks
- Libisemisvastane kummist alus stabiliseerib prügikasti ja kaitseb pörandat kriimustuste eest

kood	maht (l)	mm	hind (EUR)
691373	15	ø200x(H)760	60,33

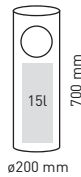

691380



**TUHATOOSIGA PRÜGIKAST**

- Korpus roostevabast terasest
- Poleeritud pind
- Eemaldatav tuhatoos - muudab prügikasti puhastamise ja tühjendamise lihtsamaks
- Prügikasti ava ø 135 mm
- Libisemisvastane kummist alus stabiliseerib prügikasti ja kaitseb pörandat kriimustuste eest

kood	maht (l)	mm	hind (EUR)
691380	15	ø200x(H)700	32,04

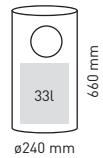

691397



**TUHATOOSIGA PRÜGIKAST**

- Korpus roostevabast terasest
- Poleeritud pind
- Eemaldatav restiga tuhatoos paigaldatud prügikasti kohale muudab prügikasti puhastamise ja tühjendamise lihtsamaks
- Prügikasti ava ø 135 mm
- Libisemisvastane kummist alus stabiliseerib prügikasti ja kaitseb pörandat kriimustuste eest

kood	maht (l)	mm	hind (EUR)
691397	33	ø240x(H)660	67,90



Kaas koos alusega etiketi jaoks

Kaas isoleeritud käepidemega ja avausega kulbi jaoks

Digitaalne sensorpaneel, mis kuvab kordamööda etteantud temperatuuri ja supi jooksvat temperatuuri

Temperatuuri reguleerimine alates 65 °C kuni 95 °C, intervalliga 1 °C



Kaitse ülekuumenemise eest - märguanne madala veetaseme korral



### MARMIIT SUPPIDE JAOKS - 8 L

- Termoisolatsioon alandab energiakasutust ja hoiab välispinna temperatuuri madala
- Energiasääst kuni 30%
- Eemaldatav kaas on valmistatud vastupidavast läbipaistvast polükarbonaadist
- Ülekuumenemiskaitse - teavitamine madala veetaseme kohta
- Alumiiniumist veeanum tagab optimaalse soojusvahetuse
- Toiduanum valmistatud roostevabast terasest 18/8
- Korpus on valmistatud polüpropüleenist
- Rõngas võimaldab eemaldada anuma lihtsasti ja ohutult
- Kaane peal kaardihoijaja supi nimetusega
- Sobib ideaalselt Rootsi laua jaoks

kood	maht (l)	V	W	mm	hind (EUR)
860502	8	230	450	ø370x(H)300	77,92



860083



### MARMIIT KITCHEN LINE SUPPIDE JAOKS - 8 L

- Ideaalne Rootsi laua jaoks
- Korpus valmistatud mustaks värvitud terasest
- Kaas ja veeanum valmistatud roostevabast terasest
- Võimsuse reguleerimine

kood	maht (l)	V	W	mm	hind (EUR)
860083	8	230	435	Ø340x(H)360	65,23



204825

**ELEKTRILINE LAUAPEALNE MARMIIT  
KITCHEN LINE - GN 1/1**

- Mudel Tellano
- Veevann valmistatud kõrgele temperatuurile vastupidavast kõrgekvaliteedilisest polüpropüleenist
- Kaas ja käepide valmistatud roostevabast terasest
- Temperatuuri sujuv reguleerimine kuni 85 °C
- Väljalüliti, märgutuli
- Komplektis toiduanum GN 1/1 – 65 mm

kood	maht (l)	V	W	mm	hind (EUR)
204825	9	230	900	573x348x(H)284	94,65



204900

**ELEKTRILINE LAUAPEALNE MARMIIT PROFI LINE  
- GN 1/1**

- Mudel Pollina
- Täielikult valmistatud poleeritud roostevabast terasest
- Temperatuuri sujuv reguleerimine kuni 85 °C
- Väljalüliti, märgutuli
- Komplektis toiduanum GN 1/1 – 65 mm
- Sobib GN-nõudele sügavusega kuni 100 mm



kood	maht (l)	V	W	mm	hind (EUR)
204900	9	230	850	615x355x(H)280	130,23



204832

**ELEKTRILINE LAUAPEALNE MARMIIT  
KITCHEN LINE - ÜMMARGUNE**

- Mudel Tesino
- Veevann valmistatud kõrgele temperatuurile vastupidavast kõrgekvaliteedilisest polüpropüleenist
- Kaas valmistatud klaasist
- Temperatuuri sujuv reguleerimine kuni 85 °C
- Väljalüliti, märgutuli
- Komplektis roostevabast terasest anum – ø 360x65mm, mahutavusega 6,8 l

kood	maht (l)	V	W	mm	hind (EUR)
204832	6,8	230	500	ø405x(H)248	92,27



239902

**ELEKTRILINE LAUAPEALNE MARMIIT  
PROFI LINE - ÜMMARGUNE**

- Mudel Savoio
- Kaas valmistatud klaasist
- Komplektis roostevabast terasest anum – ø 400x65 mm
- Temperatuuri sujuv reguleerimine kuni 85 °C
- Väljalüliti, märgutuli

kood	maht (l)	V	W	mm	hind (EUR)
239902	6,8	230	1000	Ø400x(H)250	161,07



18/0

stainless steel



475904



### LAUAPEALNE MARRIIT GN 1/1 - SOOJENDAMINE PÕLEVA PASTAGA

- Mudel Economic
- Kaas poleeritud peegelläikeni
- Komplektis on üks paak pasta jaoks ja toiduanum GN 1/1 sügavusega 65 mm
- Sobib GN-nõudele sügavusega kuni 65 mm

kood	maht (l)	mm	hind (EUR)
475904	9	600x358x(H)295	37,40



475201

### LAUAPEALNE MARRIIT GN 1/2 - SOOJENDAMINE PÕLEVA PASTAGA

- Mudel Economic
- Kaas poleeritud peegelläikeni
- Komplektis on üks paak pasta jaoks ja toiduanum GN 1/2 sügavusega 65 mm
- Sobib GN-nõudele sügavusega kuni 65 mm

kood	maht (l)	mm	hind (EUR)
475201	4,5	385x295x(H)310	37,72



470619

### LAUAPEALNE MARRIIT - ÜMMARGUNE, SOOJENDAMINE PÕLEVA PASTAGA

- Klaasist kaas on auru väljutusavaga
- Komplektis paak põletuspasta jaoks ja roostevabast terasest anum

kood	maht (l)	mm	hind (EUR)
470619	3,5	Ø390x(H)270	36,77

S.S.  
stainless steel

18/0

stainless steel



472507

### LAUAPEALNE MARRIIT SUPPIDE JAOKS, SOOJENDAMINE PÕLEVA PASTAGA

- Mudel Economic
- Komplektis paak põletuspasta jaoks ja roostevabast terasest anum suppide jaoks
- Kaas avausega kulbi jaoks

kood	maht (l)	mm	hind (EUR)
472507	8	Ø370x(H)325	47,20

S.S.  
stainless steel

18/0

stainless steel





471005



**LAUPEALNE MARMIIT GN 1/1  
- SOOJENDAMINE PÕLEVA PASTAGA**

- Mudel Fiora GN 1/1
- Virnastatav raam, kaas poleeritud peegelläikeni
- Komplektis on kaks paaki kütuse jaoks ja toiduanum GN 1/1 – 65 mm
- Sobib GN-nõudele sügavusega kuni 100 mm

kood	maht (l)	mm	hind [EUR]
471005	9	585x385x(H)315	47,20



**LAUPEALNE MARMIIT GN 1/1  
- KOMPLEKT**

- Komplekti kuulub:
  - marmiid mudel Fiora GN 1/1, kood 471005
  - 2 täiendavat gastronõu GN 1/2 sügavusega 65 mm
  - 3 täiendavat gastronõu GN 1/3 sügavusega 65 mm

kood	mm	hind [EUR]
471050	585x385x(H)315	64,77

**NEW!**



3 x

471050

2 x



## LAUPEALSED MARMIIDID

- Sobivad ideaalselt Rootsi lauale ja banketile
- Tänu kvaliteetsele materjalile ja elegantsele viimistlusele rõhutavad Profi Line marmiidid roogade kvaliteeti
- Marmiidid ja tarvikud on valmistatud roostevabast terasest

**NEW!**







470251

### MARMIT GN 1/1 - MATT

- Piduriga kaas, mis võimaldab jätta selle soovitud asendisse. Eemaldatav kaas lihtsustab pesemist
- Komplekti kuulub veenõu, gastronõu GN 1/1 sügavusega 65 mm ja 2 põletuspasta paaki

kood	maht (l)	mm	hind (EUR)
470251	9	570x430x(H)290	84,02



470275

### MARMIIT GN 2/3 - MATT

- Piduriga kaas, mis võimaldab jätta selle soovitud asendisse. Eemaldatav kaas lihtsustab pesemist
- Komplekti kuulub veenõu, gastronõu GN 2/3 sügavusega 65 mm ja põletuspasta paak

kood	maht (l)	mm	hind (EUR)
470275	6	395x430x(H)290	74,38



470268

### MARMIIT GN 1/2 - MATT

- Piduriga kaas, mis võimaldab jätta selle soovitud asendisse. Eemaldatav kaas lihtsustab pesemist
- Komplekti kuulub ümmargune veenõu, gastronõu GN 1/2 sügavusega 65 mm ja põletuspasta paak

kood	maht (l)	mm	hind (EUR)
470268	4	365x370x(H)280	69,57



470282

### ÜMMARGUNE MARMIIT - MATT

- Piduriga kaas, mis võimaldab jätta selle soovitud asendisse. Eemaldatav kaas lihtsustab pesemist
- Komplekti kuulub ümmargune veenõu, ümmargune toidunõu sügavusega 65 mm ja põletuspasta paak

kood	maht (l)	mm	hind (EUR)
470282	6	465x420x(H)320	74,38



## LAUPEALSED MARMIIDID

- Sobivad ideaalselt Rootsi lauale ja banketile
- Tänu kvaliteetsele materjalile ja elegantsele viimistlusele rõhutavad Profi Line marmiidid roogade kvaliteeti
- Marmiidid ja tarvikud on valmistatud roosteveabast terasest

**NEW!**



470213

### MARMIT GN 1/1 - LÄIKIV

- Piduriga kaas, mis võimaldab jätta selle soovitud asendisse. Kaas on eemaldatav, mis lihtsustab pesemist
- Komplekti kuulub veenõu, gastronõu GN 1/1 sügavusega 65 mm ja 2 põletuspasta paaki

kood	maht (l)	mm	hind (EUR)
470213	9	570x405x(H)320	96,05



470237

### MARMIT GN 2/3 - LÄIKIV

- Piduriga kaas, mis võimaldab jätta selle soovitud asendisse. Eemaldatav kaas lihtsustab pesemist
- Komplektis gastronõu vee jaoks, gastronõu GN 2/3 sügavusega 65 mm ja nõuke pasta jaoks

kood	maht (l)	mm	hind (EUR)
470237	6	395x405x320	88,83



470220

### MARMIT GN 1/2 - LÄIKIV

- Piduriga kaas, mis võimaldab jätta selle soovitud asendisse. Kaas on eemaldatav, mis lihtsustab pesemist
- Komplekti kuulub veenõu, gastronõu GN 1/2 sügavusega 65 mm ja põletuspasta paak

kood	maht (l)	mm	hind (EUR)
470220	4	365x345x(H)345	84,02



470244

### SUPIMARMIIT - LÄIKIV

- Supinõu paigaldatakse kuumaveevanni, mis hoiab supi temperatuuri
- Kahe käepidemega supinõu
- Kulbiavaga kaas
- Komplekti kuulub veenõu, ümmargune supinõu ja põletuspasta paak

kood	maht (l)	mm	hind (EUR)
470244	10	ø420x(H)380	91,23





### LAUAPEALNE MARMIIT ROLLTOP GN 1/1 - SOOJENDAMINE PÕLEVA PASTAGA

- Mudel Rental-Top GN 1/1
- Vastupidav konstruktsioon, kaas Rolltop
- poleeritud peegelläikeni
- Komplektis on kaks paaki pasta jaoks ja roostevabast terasest toiduanum GN 1/1 65 mm
- Küttekeha kinnitamiseks mõeldud poldid 809709
- Sobib GN-nõudele sügavusega kuni 100 mm

kood	maht (l)	mm	hind (EUR)
470206	GN 1/1	9 590x340x(H)400	105,06



470206



### LAUAPEALNE MARMIIT ROLLTOP GN 1/1 - SOOJENDAMINE PÕLEVA PASTAGA

- Elegantne kuppelmarmiiit
- Patenteeritud müravaba kaane avamise mehhanism
- Rolltop kaas avaneb 180°
- Võimalus paigaldada elektriline soojenduselement
- Komplektis on 2 paaki põleva pasta jaoks ja anum GN 1/1 – 65 mm
- Peegelläikeni poleeritud roostevaba teras 18/10
- Terasest riiul 2,3 mm, kaas paksusega 1,2 mm

kood	maht (l)	mm	hind (EUR)
470305	9	660x490x(H)460	125,48



470305

### ÜMMARGUNE LAUAPEALNE MARMIIT - SOOJENDAMINE PÕLEVA PASTAGA



- Elegantne kuppelmarmiiit
- Patenteeritud müravaba kaane avamise mehhanism
- Rolltop kaas avaneb 180°
- Komplektis üks paak põletuspasta jaoks
- Toiduanum: sisemine ø 345x(k)60 mm
- Peegelläikeni poleeritud roostevaba teras 18/10
- Terasest riiul 2,8 mm, kaas paksusega 1,2 mm

kood	maht (l)	mm	hind (EUR)
470312	5,6	510x540x(H)480	92,27



470312





470060

18/10  
stainless steel

### INDUKTSIOONMARRIIT TOP LINE - NELJAKANDILINE GN 2/3

- Elegantne kuppelmarmiiit
- Peegelläikeni poleeritud roostevaba teras 18/10
- Ilma riulita, ette nähtud soojendamise jaoks induksioonpliidil diameetriga kuni 260 mm
- Roostevabast terasest toiduanum: GN 2/3 (354x325x(k)60 mm)
- Sujuva sulgumise mehhanismiga klappkaas
- Kaanes klaaspaneel 260x260 mm ja auru väljalaskeava
- Tänu reguleeritavale stabiliseerivale elemendile ei lähe anum kaane eemaldamisel ümber

kood	maht (l)	mm	hind (EUR)
470060	5,5	405x420x(H)190	213,25



809600

### KÜTTELEMENT MARRIITIDE JAKS - ÜMMARGUNE

- Kasutatakse alternatiivselt standardsete põleva
- pastaga soojendatavate marmiiitidega
- Kasutada eranditult lameda põhjaga marmiiitide jaoks
- Ideaalne lahendus marmiiitide jaoks, millele ei kinnitu kütteelemendid
- Muuhulgas sobib marmiiitidele Hendi 470008, 475201, 470206 ja 471005

kood	V	W	mm	hind (EUR)
809600	230	500	Ø130x(H)100	42,46



809709



Ohutusväljalülitus

### KÜTTELEMENT MARRIITIDE JAKS

- Marmiiitide GN 1/1 jaoks
- Ohutusväljalülitusega

kood	mm	V	W	hind (EUR)
809709	200x320	230	400	56,91
809716	anum vee jaoks + kruvid			25,04



# NEW!



470190



## LAUAPEALNE MARMIIT GN 1/1 – KAHE NÕUGA

– Marmiid kahe nõuga (2x 3,75 l)

kood	maht (l)	mm	hind (EUR)
470190	7,5	530x325x(H)65	19,02

470909

470909



## ALUSRAAM SUPIANUMATE JAKS

– Vastab erinevatele GN 1/1 marmiitide tüüpidele

– Kahe supianuma jaoks



kood	maht (l)	mm	hind (EUR)
470930	alusraam	530x325	20,14
470909	vooder alusraami jaoks	4,2 ø220x(H)190	18,23

470930



## LAUAPEALNE KUUMAALUS - 2 KÜÜNLAGA

– Korpus ja käepidemed valmistatud roostevabast terasest

– Soojenduspinde valmistatud anodeeritud alumiiniumist

– Kriimustuskindel

– Käepidemetega

– Komplektis 2 küünlahoidjat



kood	mm	hind (EUR)
463000	330x180x(H)65	30,56

463000



## LAUAPEALNE KUUMAALUS - 3 KÜÜNLAGA

– Korpus ja käepidemed valmistatud roostevabast terasest

– Soojenduspinde valmistatud anodeeritud alumiiniumist

– Kriimustuskindel

– Käepidemetega

– Komplektis 3 küünlahoidjat



kood	mm	hind (EUR)
463109	450x180x(H)65	35,02

463109



464809

## KUUNLAHOIDJA



kood	mm	hind (EUR)
464809	Ø 46	0,90



## PÕLEV PASTA MARMIITIDE SOOJENDAMISE JAOKS

– Põlev pasta on valmistatud naturaalsest (bio) etüülpiiritusest

## PÕLEV PASTA MARMIITIDE SOOJENDAMISE JAOKS

- Purk 200 grammi
- Põlemise aeg umbes 3 tundi
- Müüakse vaid tervete pakenditena

kood	tk hulk pakendis	hind [EUR]
194546	48	31,77
194539	24	16,00
194357	6	4,38
194356	3	2,25



190401



195505

195109

## PÕLEV PASTA MARMIITIDE SOOJENDAMISE JAOKS

– Ämber 4kg, etanool

kood	karbis (tk)	hind [EUR]
190401	4	9,98

## PÕLEV PASTA MARMIITIDE SOOJENDAMISE JAOKS

– Kanister 5 liitrit, etanool

kood	karbis (tk)	hind [EUR]
195505	4	10,44

## PÕLEV PASTA MARMIITIDE SOOJENDAMISE JAOKS

– Pudel 1 l, etanool

kood	karbis (tk)	hind [EUR]
195109	12	2,32

470527



195604



## PAAK PÕLEVA PASTA JAOKS - KOMPLEKT 2 TK



kood	hulk tk pakendis	mm	hind [EUR]
470527	2	Ø90x(H)60	5,25

## PUMP PÕLEVA PASTA JAOKS

– Ette nähtud 5 l kanistri jaoks, kood: 195505

kood	pikkus 280 mm	hind [EUR]
195604		10,44



## PÕLETI TAHIGA MARRIITIDE SOOJENDAMISE JAOKS

- Sisaldab puhast dietüleenglükooli
- Põleb täielikult ära ilma tahmata ja ilma lõhnata
- Spetsiaalne taht garanteerib leegi sobiva temperatuuri ja põlemise aja

- Mittekuumenev purk
- Stabiilne temperatuur ja leegi kõrgus kogu põlemisprotsessi vältel
- Tänu spetsiaalsele korgile võib purki mitmekordselt



**4 tundi**

193693  
193822



**6 tundi**

193686  
193815



**8 tundi**

193679  
193808

Spetsiaalne kork annab võimaluse:

- ühte ja sama purki mitmekordselt kasutada
- säilitada
- ühest kohast teise kanda



Spetsiaalne taht garanteerib leegi sobiva temperatuuri ja kõrguse



Mittekuumenev purk – võib ühest kohast teise kanda ilma paagita



Ühe ja sama purgi mitmekordne kasutamine

## PÕLETI TAHIGA MARRIITIDE SOOJENDAMISE JAOKS

kood	põlemisaeg	tk hulk pakendis	g	hind [EUR]
193693	±4 tundi	24	145	21,58
193822	±4 tundi	6	145	5,54
193686	±6 tundi	24	200	23,28
193815	±6 tundi	6	200	5,96
193679	±8 tundi	24	250	27,27
193808	±8 tundi	6	250	6,96



## SARJA PROFI LINE LISATARVIKUD SERVEERIMISE JAOKS



# NEW!



529089

529096

529058

529065

529072



720103

720608

720400

721308

720509



721209

721100

720905

721001

720806

721407

### SERVEERIMISLUSIKAS

kood	mm	hind (EUR)
529058	60x305	6,27
529065	71x321	6,27

### VAHULUSIKAS

kood	mm	hind (EUR)
529072	71x321	6,27

### SERVEERIMISKULP

kood	maht (l)	mm	hind (EUR)
529089	0,05	69x270	6,27
529096	0,09	85x308	7,95

### LIHAKAHVEL

kood	mm	hind (EUR)
720103	325	6,37

### SALATIKAHVEL

kood	mm	hind (EUR)
720608	305	6,43

### KULP KASTMETE JAOKS

kood	maht (l)	mm	hind (EUR)
720400	0,03	290	8,77

### SERVEERIMISKULP

kood	maht (l)	mm	hind (EUR)
720509	0,12	Ø90x315	8,90
721308	0,06	Ø70x285	8,09

### SPAGETILUSIKAS

kood	mm	hind (EUR)
721209	325	7,98

### NUGA TORTIDE JA KOOKIDE JAOKS SAKILISE SERVAGA

kood	mm	hind (EUR)
721100	290	7,66

### VAHUKULP

kood	mm	hind (EUR)
720905	Ø110x365	8,36

### LABIDAS

kood	mm	hind (EUR)
721001	325	8,66

### SERVEERIMISLUSIKAS

kood	mm	hind (EUR)
720806	325	6,67
721407	300	6,43





## SARJA KITCHEN LINE LISATARVIKUD SERVEERIMISE JAOKS

- Käepide polüpropüleenist



### SUPIKULP

kood	maht (l)	mm	hind (EUR)
529003	0,09	ø90x335	6,64
529010	0,11	ø80x300	4,80

### SERVEERIMISLUSIKAS

kood	mm	hind (EUR)
529300	350	5,47

### VAHUKULP

kood	mm	hind (EUR)
529201	345	5,48

### VAHUKULP, ÜMMARGUNE

kood	mm	hind (EUR)
529041	370	4,89



### TORDILABIDAS

kood	mm	hind (EUR)
529027	310	5,85

### LIHAKAHVEL

kood	mm	hind (EUR)
529102	345	5,47

### LABIDAS

kood	mm	hind (EUR)
529409	355	5,48

### SPAGETILUSIKAS

kood	mm	hind (EUR)
529034	370	4,89



### ALUS SERVEERIMISTARVIKUTE ALLA

kood	mm	hind (EUR)
722107	110x264	6,85



722107

Hinnad EXW, toodud ilma km-ta

HENDI

455



## SARJA KITCHEN LINE LISATARVIKUD SERVEERIMISE JAOKS



### RIISTAD SALATITE JAOKS

kood	värvus	mm	hind (EUR)
563908	salatilusikas	valge	3,82
564004	salatikahvel	valge	3,84

### KULP

kood	värvus	maht (l)	mm	hind (EUR)
563502	valge	0,07	235	3,61
563557	must	0,07	235	3,61
563700	valge	0,14	300	3,84
563755	must	0,14	300	3,84

### PLASTMASSIST SALATILUSIKAD JA KULBID



### SALATILUSIKAS

kood	värvus	maht (l)	mm	hind (EUR)
564103	valge	0,03	235	0,97
564158	must	0,03	235	0,97
564202	läbipaistev	0,03	235	0,97

### SALATILUSIKAS

kood	värvus	maht (l)	mm	hind (EUR)
564400	valge	0,06	335	2,02
564455	must	0,06	335	2,02

### KULP KASTME JAOKS

kood	värvus	maht (l)	mm	hind (EUR)
563632	valge	0,04	180	1,18
563649	must	0,04	180	1,18



## PLASTIST SALATILUSIKAD

657607



657621

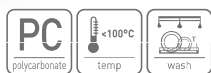

### UNIVERSAALSED TANGID

kood	värvus	pikkus (mm)	hind (EUR)
657607	must	230	2,03
657621	läbipaistev	230	2,03

171622



171608



### KONDIITRITANGID

- Dekoratiivsed tangid

kood	pikkus (mm)	hind (EUR)
171608	220	3,85
171622	280	4,12

**NEW!**

171615



### KONDIITRITANGID

- Dekoratiivsed tangid

kood	pikkus (mm)	hind (EUR)
171615	220	3,85

523018



### KONDIITRITANGID

kood	pikkus (mm)	hind (EUR)
523018	215	3,37

523315



### SALATITANGID

kood	pikkus (mm)	hind (EUR)
523315	212	3,37

523216



### SPAGETITANGID

kood	pikkus (mm)	hind (EUR)
523216	200	2,54





424186

### JAHUTATAV KANDIK - GN 1/1

- 1 jahutuselement, jahutus kuni temperatuurini alla 0 °C
- Komplektis roostevabast terasest kandik GN 1/1
- Läbipaistev Rolltop-tüüpi polükarbonaadist kaas
- Alus valmistatud ABS-plastist

kood		mm	hind (EUR)
424186	komplekt	555x357x(H)175	<b>87,55</b>
424193	jahutuselement kandiku 424186 jaoks	430x275	<b>17,51</b>



424193



### JAHUTATAV KANDIK KOOS KAANEGA - NELJAKANDILINE



- 5-osaline komplekt
- Läbipaistev ABS-plastist kaas, alus valmistatud polüstüroolist
- Komplektis roostevabast terasest kandik
- 2 jahutuselementi

kood		mm	hind (EUR)
424155		430x290x(H)150	<b>25,39</b>



424155





871805



### JAHUTATAV VITRIIN - ÜHEKORDNE

- Valmistatud ABS-plastist
- Läbipaistev SAN-plastist kaas Rolltop
- Komplektis roosteabast terasest kandik
- 2 jahutuselementi

kood	mm	hind [EUR]
871805	440x320x(H)205	47,28



871812



### JAHUTATAV VITRIIN - KAHEKORDNE

- Valmistatud ABS-plastist
- Läbipaistev SAN-plastist kaas Rolltop
- Komplektis 2 kandikut roosteabast terasest
- 4 jahutuselementi

kood	mm	hind [EUR]
871812	440x320x(H)440	92,80



871706

### VITRIIN ÜHEKORDNE

- Ideaalne kondiitritoodete jaoks
- Valmistatud ABS-plastist
- Läbipaistev SAN-plastist kaas Rolltop



kood	mm	hind [EUR]
871706	465x310x(H)190	35,34



871713

### VITRIIN KAHEKORDNE

- Ideaalne kondiitritoodete jaoks
- Valmistatud ABS-plastist
- Läbipaistev SAN-plastist kaas Rolltop



kood	mm	hind [EUR]
871713	465x310x(H)410	62,16





427507

### KAAS ROLLTOP - GN 1/1

- Valmistatud läbipaistvast polükarbonaadist



kood		mm	hind (EUR)
427507	GN 1/1	540x330x(H)180	32,98



866009

### KAAS ROLLTOP - GN 1/1



kood		mm	hind (EUR)
866009	GN 1/1	545x335x(H)95	38,52



427538

### KAAS ROLLTOP - GN 2/3

- Kaas valmistatud polükarbonaadist



kood		mm	hind (EUR)
427538	GN 2/3	365x335x(H)175	24,82

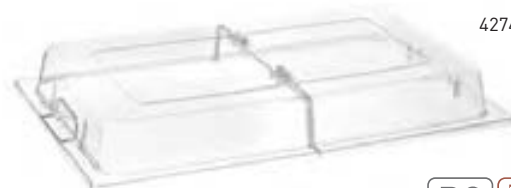

427415

### KLAPPKAAS - GN 1/1



kood		mm	hind (EUR)
427415	GN 1/1	530x325x(H)76	17,16





424001

### KANDIK KOOS KAAINEGA - ÜMMARGUNE

- 2-osaline komplekt:
- roostevabast terasest kandik
- kroomitud käepidemega kaas Rolltop (võimalik osta eraldi, kood 427 514)



kood		mm	hind [EUR]
424001	komplekt: kandik koos kaanega	ø380x(H)240	45,18
427514	kaas	ø380x(H)240	26,27



980101

### KANDIK KOOKIDE JA TORTIDE JAKS

- Kaas valmistatud SAN-plastist
- Käepidemetega kandik valmistatud roostevabast terasest



kood	mm	hind [EUR]
980101	ø300x(H)110	7,88



523834



523827

### PÖÖRLEV ALUS KOOKIDE JA TORTIDE JAKS

- Alus roostevabast terasest
- Polüstüroolist kaas on müügil eraldi



kood		mm	hind [EUR]
523827	alus	ø300x(H)90	47,28
523834	kaas	ø300x(H)110	3,94

### LABIDAS KOOKIDE JA TORTIDE JAKS

- Polüpropüleenist musta värvi käepide



kood	mm	hind [EUR]
523902	260x60	4,29



523902

### NUGA-LABIDAS TORTIDE JA KOOKIDE LAHTILÕIKAMISEKS

- Polüpropüleenist musta värvi käepide
- Tänu teravale servale võimalik kasutada noa asemel



kood	mm	hind [EUR]
523957	295x75	6,20



523957



## ETAŽEERID



429914

### 3-KORRUSELINE KOOGIALUS, KOKKUPANDAV

- 3 kandikut



kood	mm	hind (EUR)
429914	ø268-220-166x(H)320	33,27



425466

### 3-KORRUSELINE TALDRIKUHOIDJA

- 3 taldriku jaoks



kood		mm	hind (EUR)
425466	3 taldriku jaoks x ø170 mm	185x120x(H)260	14,01
425473	3 taldriku jaoks x ø275 mm	290x200x(H)440	19,26



425473



480519

### 2-KORRUSELINE MEREANDIDE ALUS

- 2 kandikut



kood		mm	hind (EUR)
480519	komplekt	ø300-400x(H)200	24,19
480502	statiiv	ø250-200x(H)190	5,78



480502







425107

425121



567906



425763

**KANN JÄÄNUMAGA**

- Valmistatud kriimustuskindlast läbipaistvast plastist (stürool-metüülmetakrülaat)
- Kaanega
- Varustatud spetsiaalse anumaga jääkuubikute jaoks

kood	maht (l)	mm	hind (EUR)
425107	2,2	ø150x(H)260	14,88
425121	3	ø170x(H)285	18,39

**KANN JOOKIDE JAKS**

- Mittepurunev

kood	maht (l)	mm	hind (EUR)
567906	1,8	ø125x(H)210	6,64

**KARAHVIN**

- Koos kaane ja dosaatoriga

kood	maht (l)	mm	hind (EUR)
425763	1	ø92x(H)245	6,52



425138

**MAHLAKANN**

- Mittepurunev, valmistatud küürimiskindlast läbipaistvast plastist
- Kaanega

kood	maht (l)	mm	hind (EUR)
425138	2	ø120x(H)250	8,93



428245

**DISPENSER EINELAUU JAKS**

- 3-korruseline, portsjonitesse pakendatud toiduainete jaoks
- Alus poleeritud roostevabast terasest, 3 anumat mahutavusega 1 l

kood	mm	hind (EUR)
428245	190x240x(H)410	55,21



274101

**ŠOKOLAADIFONTÄÄN FONDÜÜ JAKS**

- Valmistatud roostevabast terasest
- Ülessoojendamise funktsiooniga
- Mahutavus: 700 g šokolaadi
- Eraldi väljalülitid mootori ja küttekeha jaoks

kood	V	W	mm	hind (EUR)
274101	230	110	ø210x(H)390	64,30



## DISPENSERID



425299

**NEW!**



425411

### MAHLADISPENSERID

- Olemas spetsiaalne, jooki jahutava jää jaoks mõeldud ja dosaatori sisse paigutatud toru
- Lihtne puhastada, eemaldatav äravoolurest
- Anum mahla jaoks valmistatud polükarbonaadist
- Mittelekkiv kraan

kood	maht (l)	mm	hind (EUR)
425299	8	260x360x(H)560	<b>79,47</b>
425411	2x8	580x350x(H)560	<b>128,77</b>



425428

**NEW!**

425435



### MAHLADISPENSER

- Dosaatori sisse on paigutatud spetsiaalne toru jooki jahutava jää jaoks
- Lihtne puhastada, eemaldatav äravoolurest
- Mahla anum on valmistatud polükarbonaadist
- Mittelekkiv kraan

kood	maht (l)	mm	hind (EUR)
425428	3	215x315x(H)490	<b>62,65</b>
425435	2x3	415x315x(H)490	<b>125,62</b>





### MAHLADISPENSERID

- Olemas spetsiaalne, jooki jahutava jää jaoks mõeldud ja dosaatori sisse paigutatud toru
- Anum mahla jaoks valmistatud polükarbonaadist
- Mittelekkiv kraan

kood	maht (l)	mm	hind (EUR)
425190	5	280x220x(H)510	89,90



425190



### PIIMADISPENSER

- Korpus valmistatud roostevabast terasest
- Olemas spetsiaalne jää jaoks mõeldud ja dosaatori sisse paigutatud toru
- Eemaldatav anum mittelekkiva kraaniga
- Stabiilne alus, eemaldatav äravoolurest

kood	maht (l)	mm	hind (EUR)
425343	10,5	260x360x(H)536	213,25



425343



### MÜSLIDOSAATOR

- Ideaalne Rootsi laua ja köögi jaoks
- Mõeldud puistatavate toiduainete doseerimise jaoks
- Alus valmistatud roostevabast terasest
- Anum müsli jaoks valmistatud plastist
- Elastne dosaator
- Hermeetiline kaas võimaldab säilitada sisu värskest pikaks ajaks
- Paigaldatakse laua peale või kinnitatakse seina külge

kood	maht (l)	mm	hind (EUR)
557402	4	184x240x(H)600	68,55



557402



## KORVID



561102

### KORV LEIVA JA SAIAKESTE JAKS - NELJAKANDILINE GN 1/1

- Tugevdatud

kood	mm	hind (EUR)
561102	530x320x(H)90	12,96



561201



561003

### KORV LEIVA JA SAIAKESTE JAKS - OVAALNE

- Tugevdatud

kood	mm	hind (EUR)
561003	380x270x(H)90	8,89

### KORV LEIVA JA SAIAKESTE JAKS - NELJAKANDILINE GN 1/2

- Komplekt 2 tk, kroomitud riuliga

kood	mm	hind (EUR)
561201	360x280x(H)90/315	21,87



426968

### KORV LEIVA JA SAIAKESTE JAKS

- GN 2/3

- Korv valmistatud tugevdatud polürotangist
- Kaas Rolltop valmistatud polükarbonaadist



kood	mm	hind (EUR)
426968	365x335x(H)245	44,57



426951

### KORV LEIVA JA SAIAKESTE JAKS KAANEGA ROLLTOP - ÜMMARGUNE

- Valmistatud tugevdatud polürotangist
- Sisemine tugevdatud ääris on valmistatud roostevabast terasest
- Kaas Rolltop valmistatud polükarbonaadist



kood	mm	hind (EUR)
426951	Ø400x(H)300	39,59



561102



561003



426951



426968



561201



## PUIDUST LÕIKELAUD



505502

Sile külg  
soonega



505403



## PUIDUST LÕIKELAUD LEIVA JAKS

- Eemaldatava puidust restiga

kood	mm	hind [EUR]
505502	475x322	29,82



Eemaldatav puust  
rest puru jaoks  
muudab puhastamise  
lihtsamaks

## KAHEPOOLNE PUIDUST LÕIKELAUD

Rihveldatud külg

- Valmistatud pöögist
- 1. külg sile - traditsiooniline
- 2. külg rihveldatud - leiva lõikamise jaoks

kood	mm	hind [EUR]
505403	530x325x(H)18	17,48



## LAUAKÜÜNLAJALG 5 KÜÜNLALE

- Iseseisvalt kokkupanekuks
- Küünlad ei kuulu komplekti

kood	kõrgus [mm]	hind [EUR]
466070	380	24,69
466087	540	38,52
466117	790	80,43
466124	1060	92,80
466131	1180	124,32



1180

466131



1060

466124



790

466117



540

466087



380

466070

## GAASITULEMASIN

- Korduv täitmine
- Tarnitakse ilma gaasita

kood	tk hulkk pakendis	mm	hind [EUR]
198124	2	230	8,76



198124



Hinnad EXW, toodud ilma km-ta

HENDI

467



## ÜHEKORSESED NÕUD SUUPISTETE JAOKS FINGERFOOD

- Valmistatud polüstüroolist

PS  
polystyrene



### KAHVEL FINGERFOOD SUUPISTETE JAOKS - ÜHEKORSELT KASUTATAV, 100 TK.

kood	mm	cena [EUR]
560211	85	valge 10,02

### LUSIKAS FINGERFOOD SUUPISTETE JAOKS - ÜHEKORSELT KASUTATAV, 100 TK.

kood	mm	cena [EUR]
560228	85	valge 10,02

### TALDRIK FINGERFOOD SUUPISTETE JAOKS - ÜHEKORSELT KASUTATAV, 100 TK.

kood	ml	mm	hind [EUR]
560242	20	90x90x(H)15	17,10



### TALDRIK FINGERFOOD SUUPISTETE JAOKS - ÜHEKORSELT KASUTATAV, 100 TK.

kood	ml	mm	hind [EUR]
560259	30	85x85(H)30	17,10

### KAUSS FINGERFOOD SUUPISTETE JAOKS - ÜHEKORSELT KASUTATAV, 100 TK.

kood	ml	mm	hind [EUR]
560266	50	75x75x(H)30	17,10

### KÕVERDATUD SERVADEGA KAUSS FINGERFOOD SUUPISTETE JAOKS - ÜHEKORSELT KASUTATAV, 100 TK.

kood	ml	mm	hind [EUR]
560273	11	105x50x(H)30	17,10



### KOLMNURKNE KAUSS FINGERFOOD SUUPISTETE JAOKS - ÜHEKORSELT KASUTATAV, 100 TK.

kood	ml	mm	hind [EUR]
560280	15	65x65x(H)15	17,10

### KOLMNURKNE KAUSS FINGERFOOD SUUPISTETE JAOKS - ÜHEKORSELT KASUTATAV, 100 TK.

kood	ml	mm	hind [EUR]
560297	20	110x65x(H)20	17,10

### LAINELISTE SERVADEGA KAUSS FINGERFOOD SUUPISTETE JAOKS - ÜHEKORSELT KASUTATAV, 100 TK.

kood	ml	mm	hind [EUR]
560303	50	64x46x(H)53	14,90
560310	120	80x60x(H)70	19,79



### KAUSS FINGERFOOD SUUPISTETE JAOKS - ÜHEKORSELT KASUTATAV, 100 TK.

kood	ml	mm	hind [EUR]
560327	135	ø70x(H)67	24,43

### MAGUSTOIDUPOKAAL FINGERFOOD SUUPISTETE JAOKS - ÜHEKORSELT KASUTATAV, 100 TK.

kood	ml	mm	hind [EUR]
560334	165	ø90x(H)75	25,90



### KÕVERDATUD SERVADEGA KAUSS FINGERFOOD SUUPISTETE JAOKS - ÜHEKORSELT KASUTATAV, 100 TK.

kood	ml	mm	hind [EUR]
560341	85	63x69x(H)57	15,39
560358	140	73x81x(H)67	18,57

### KLAAS FINGERFOOD SUUPISTETE JAOKS - ÜHEKORSELT KASUTATAV, 100 TK.

kood	ml	mm	hind [EUR]
560365	90	ø50x(H)65	17,35
560372	120	ø55x(H)70	20,03



TOIDU VÄLJASTAMINE



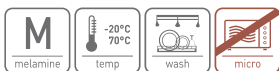

### MELAMIINIST GN-KANDIKUD

kood		mm	hind [EUR]
566008	GN 1/1	530x325x(H)20	15,16
566015	GN 1/2	325x265x(H)20	7,88
566060	GN 1/2	325x265x(H)65	13,68
566022	GN 1/3	325x177x(H)20	7,38
566077	GN 1/3	325x177x(H)65	11,52
566046	GN 1/4	265x152x(H)20	4,73
566053	GN 2/4	530x163x(H)20	25,86

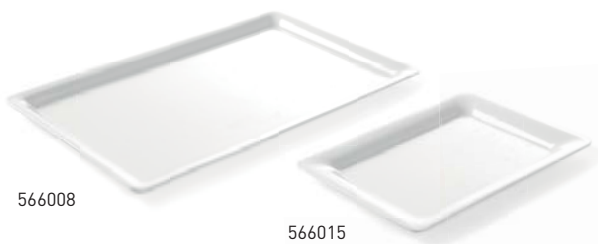

### NELJAKANDILINE SALATIKAUSS

kood	mm	hind [EUR]
561560	130x130x(H)65	3,50
561577	190x190x(H)100	9,11
561584	270x270x(H)105	18,50



### PUUST ALUS MELAMIINIST PIAALIDEGA - Bambusest alus 3 melamiinist piaaliga

kood	mm	hind [EUR]
561294	400x130x(H)60	24,92



## MELAMIINIST ALUSED JA ALUSED KANDIKUTEGA



- Suurepärane variant teie einelaua või Rootsi laua suupistete kompakitse ja elegantse väljapaneku jaoks
- roomitud raami on lihtne kokku panna
- Melamiinist anumad: hügieenilised ja kerged – komplektis
- Melamiinist GN-nõude juurde sobivad Hendi polükarbonaadist kaaned



561850  
561911



561898  
561928



561942  
561935

### SUUPISTETE VÄLJAPANEKU ALUSED MELAMIINIST GN 1/3 TOIDUANUMATEGA

kood	mm	kõrgus (mm)	hind [EUR]
561911	raam + 3x GN 1/3		85,61
561850	toiduanum GN 1/3	100	

### SUUPISTETE VÄLJAPANEKU ALUSED MELAMIINIST GN 1/6 TOIDUANUMATEGA

kood	mm	kõrgus (mm)	hind [EUR]
561928	raam + 3x GN 1/6		68,36
561898	toiduanum GN 1/6	100	

### SUUPISTETE VÄLJAPANEKU ALUSED MELAMIINIST 1 L TOIDUANUMATEGA

kood	mm	kõrgus (mm)	hind [EUR]
561935	raam + 3x 1 L		55,05
561942	toiduanum ø120	110	*561942*





## MELAMIINIST NÕUD

- Hügieeniline ja purunemiskindel
- Väga kerge



561607



## KANDIK GN 1/1

kood	mm	hind [EUR]
561607	530x325x(H)20	19,51

## LIUD NELINURKNE

kood	mm	hind [EUR]
561508	360x205x(H)38	12,91
561515	495x270x(H)56	23,95
561522	560x320x(H)52	28,53

ø380



561591



## ÜMMARGUNE KANDIK MAKARONIDE JAOKS

kood	mm	hind [EUR]
561591	Ø380x(H)90	15,13

## NELJAKANDILINE TALDRIK

kood	mm	hind [EUR]
561539	305x305x(H)40	14,76
561553	405x405x(H)50	30,24

## OVAALNE LIUD

kood	mm	hind [EUR]
561645	610x230x(H)42	16,69



561645

561652





561669



561485

### MELAMIINIST SERVEERIMISLAUD

- Hügieeniline ja löögikindel
- Väga kerge

kood	suurus	mm	kõrgus (mm)	hind (EUR)
561669	GN 1/1	530x325	40	31,55
561676	GN 1/2	325x265	40	16,27

### LAINEKUJULINE MELAMIINIST TALDRIK

- Hügieeniline ja löögikindel
- Väga kerge

kood	värv	mm	hind (EUR)
561454	valge	250x120x(H)75	3,99
561485	valge	530x270x(H)107	21,91



561461



561478



561423

### LAINEKUJULINE MELAMIINIST TALDRIK

- Hügieeniline ja löögikindel
- Väga kerge

kood	värv	mm	hind (EUR)
561461	valge	315x310x(H)123	12,63
561478	must	315x310x(H)123	12,63

### MELAMIINIST, KALDUS SERVAGA PIAAL

- Hügieeniline ja löögikindel
- Väga kerge

kood	mm	hind (EUR)
561423	212x208x(H)104	10,14
561430	300x291x(H)137	17,26
561447	360x349x(H)163	24,78



561966



561973



561980



561997

### LAUPEALNE ALUS, MITTELIBISEV

- PVC-kattega teras
- Esitluste jaoks mõeldud liudade ja taldrikute jaoks

kood	mm	hind (EUR)
561966	260x230x(H)100	6,99
561973	265x230x(H)200	10,46

### LAUPEALNE ALUS, MITTELIBISEV

- PVC-kattega teras
- Esitluste jaoks mõeldud liudade ja taldrikute jaoks

kood	mm	hind (EUR)
561980	ø200x(H)100	6,99
561997	ø200x(H)200	13,13



## PORTSELANIST KANDIKUD JA LIUAD

- Koige tugevam portselani tuup turul
- Vastupidav jarskude temperatuurimuutuste suhtes
- Loogikindel, kulumiskindel ja kerge kaaluga
- Valge laikiv portselan



### TOIDUANUM GN 1/1

kood	suurus	mm	hind (EUR)
783009	GN 1/1	530x325x(H)65	51,69



783009

### TOIDUANUM GN 2/3

**NEW!**

kood	suurus	mm	hind (EUR)
783061	GN 2/3	354x325x(H)65	40,68



783061

### TOIDUANUM GN 1/2

kood	suurus	mm	hind (EUR)
783016	GN 1/2	325x265x(H)65	21,62



783016

### TOIDUANUM GN 1/3

kood	suurus	mm	hind (EUR)
783023	GN 1/3	325x176x(H)65	13,26



783023



## MELAMIINIST NÕUD

- Hügieeniline ja purunemiskindel
- Väga kerge

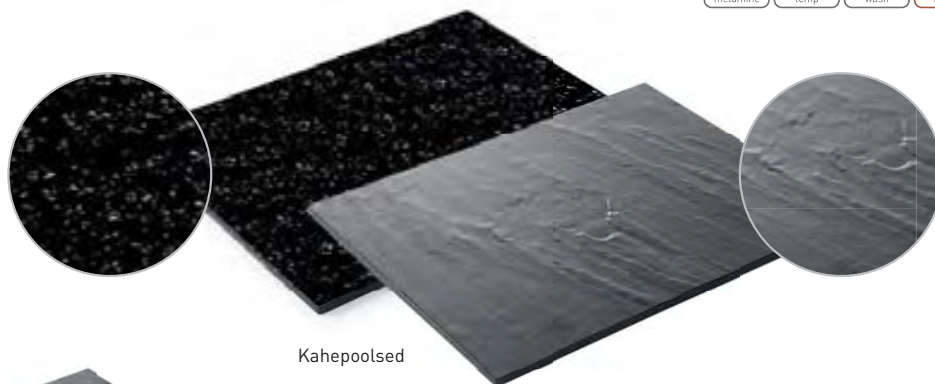

Kahepoolsed



561379

561393



561409



561355

## SERVEERIMISLAUD MELAMIINIST - PÕLEVKIVI IMITATSIOON

- Piklik

kood	mm	hind (EUR)
561362	530x325x(H)7	42,46
561379	325x265x(H)7	22,97
561386	325x175x(H)7	14,81
561393	525x160x(H)7	22,97

## SERVEERIMISLAUD MELAMIINIST - PÕLEVKIVI IMITATSIOON

- Ümar

kood	mm	hind (EUR)
561409	ø330x(H)7	22,92
561416	ø430x(H)7	33,23

## SERVEERIMISLAUD KÄEPIDEMEGA MELAMIINIST - PÕLEVKIVI IMITATSIOON

- Ümar

kood	mm	hind (EUR)
561355	424x300x(H)15	18,46



**SERVEERIMISLAUD MELAMIINIST  
- TAMME IMITATSIOON**

- Piklik

kood	mm	hind (EUR)
561324	530x325x(H)10	35,23
561331	325x265x(H)10	18,62
561348	525x160x(H)10	17,43



**SERVEERIMISLAUD KÄEPIDEMEGA  
MELAMIINIST - TAMME IMITATSIOON**

- Ümar

kood	mm	hind (EUR)
561300	424x300x(H)15	18,46



**SERVEERIMISLAUD MELAMIINIST  
- TAMME IMITATSIOON**

- Piklik

kood	mm	hind (EUR)
561317	530x200x(H)15	20,94





Kaaned kandikute jaoks lk. 476

436103

**BANKETIKANDIK - GN 1/1**  
- Poleeritud, mati äärisega



kood	suurus	mm	hind (EUR)
436103	GN 1/1	530x325x(H)13	15,76



807705

**KANDIK SILEDA ÄÄRISEGA GN 1/1**



kood	suurus	mm	hind (EUR)
807705	GN 1/1	530x325x(H)10	18,90

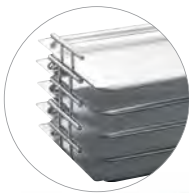

809181

**SERVEERIMISKANDIK GN 1/1**  
- VIRNASTATAV, NELJAKANDILINE

- Käepidemetega  
- Vahemaa virna laotud kandikute vahel - 40 mm



kood	mm	hind (EUR)
809181	530x325x(H)70	26,19



809198

**SERVEERIMISKANDIK - VIRNASTATAV, ÜMMARGUNE**

- Käepidemetega  
- Vahemaa virna laotud kandikute vahel - 40 mm



kood	mm	hind (EUR)
809198	ø400x(H)60	26,69

**SERVEERIMISKANDIK**



kood		mm	hind (EUR)
496206	ovaalne	455x340	4,06
496305	ümmargune	ø350	3,69
496404	neljakandiline GN 1/1	530x325	5,87
496107	neljakandiline	410x310	3,95



496206



421291



496107

496305



## BANKETIKANDIK

- Kõrge kvaliteet
- Ideaalne peeteenindusega ürituste jaoks
- Dekoratiivne muster



kood	mm	hind [EUR]
480205	Ø300	6,43
480304	Ø350	6,78
480403	Ø400	7,18



## BANKETIKANDIK DEKORATIIVSE ÄÄRISega - NELJAKANDILINE

kood	suurus	hind [EUR]
807804	GN 1/1	20,49



807804



## OVAALNE LIUD

- Ideaalne peeteeninduse jaoks
- Kõrge kvaliteet kood



kood	mm	hind [EUR]
404935	450x180	5,18
404942	505x245	6,17
404959	540x220	6,64
404966	600x250	8,07
404973	650x260	9,77
404980	710x255	11,28
404997	750x300	17,55

## LIUD LIHA JAKS



kood	mm	hind [EUR]
404003	190x140	1,75
404102	240x170	2,19
404201	300x220	3,32
404300	350x240	4,03
404409	400x260	5,69
404508	450x290	6,83
404607	500x350	8,78



405000



## KANDIK KOHVI SERVEERIMISE JAKS - OVAALNE - Matt

kood	mm	hind [EUR]
405000	200x140	1,58
405208	265x195	2,63
405307	285x220	3,07



480106



## KANDIK KELNERILE - ÜMMARGUNE

kood	mm	hind [EUR]
480106	Ø315x(H)45	7,88



## MÖÖBEL PEOTENINDUSE JAOKS

- Mitmefunktsiooniline kokkupandav mööbel, mõeldud kasutamiseks välis- ja siseruumides
- Ideaalne näitustele, konverentsidele,
- vabaõhuhüritustele, puhkusele värskes õhus, rentimiseks jne
- Lauaplaat kõrge tihedusega polüetüleenist

- Konstruktsioon metallprofiilidest – korrosioonikindel
- Mugav ladustamine ja transport
- Määrduiskindel ja lihtne puhastada



810910



## PEOTENINDUSE LAUD

- Kokkupandav konstruktsioon lihtsustab transporti ja ladustamist

kood	mm	max koormus [kg]	hind [EUR]
810910	1830x750x(H)740	150	<b>61,29</b>
810927	1520x700x(H)740	150	<b>56,69</b>

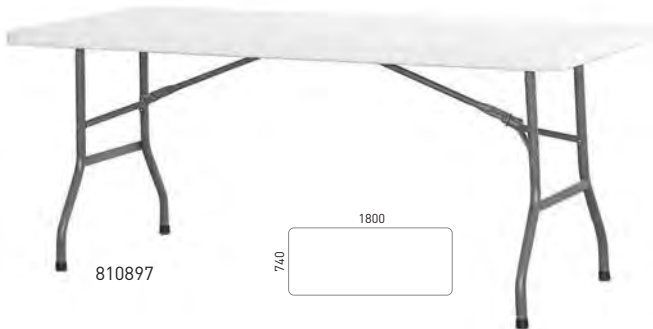

810897

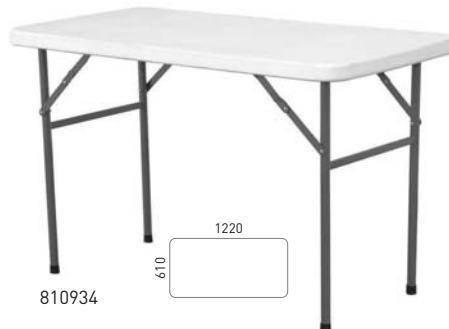

810934

## PEOTENINDUSE LAUD

kood	mm	max koormus [kg]	hind [EUR]
810897	1800x740x(H)740	150	<b>59,07</b>

## PEOTENINDUSE LAUD

kood	mm	max koormus [kg]	hind [EUR]
810934	1220x610x(H)740	130	<b>43,78</b>



814420



814413



814437

## LAUDLINA NELJAKANDILINE SYMPOSIUM

- Materjal: Džörsi (trikotaaž) 160 g/m<sup>2</sup>
- 90% polüestrit, 10% elastaani
- Ei vaja triikimist
- Värvitooni ülihea püsivus



kood	värvus	подходит для	mm	hind [EUR]
814352	valge	810934	1200x760x(H)730	<b>21,43</b>
814369	kreem	810934	1200x760x(H)730	<b>21,43</b>
814376	must	810934	1200x760x(H)730	<b>21,43</b>
814390	valge	810927	1500x760x(H)730	<b>23,83</b>
814383	kreem	810927	1500x760x(H)730	<b>23,83</b>
814406	must	810927	1500x760x(H)730	<b>23,83</b>
814420	valge	810910 810897	1830x760x(H)730	<b>26,23</b>
814413	kreem	810910 810897	1830x760x(H)730	<b>26,23</b>
814437	must	810910 810897	1830x760x(H)730	<b>26,23</b>







**NEW!**

**BAARILAUD ÜMMARGUNE**

kood	mm	hind [EUR]
810521	ø675x(H)1100	95,70
810538	ø860x(H)1100	107,67



**BAARILAUD ÜMMARGUNE**

kood	mm	max koormus [kg]	hind [EUR]
810958	ø800x(H)1100	80	43,78

**NEW!**

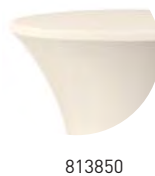

**LAUDLINA ÜMMARGUNE SYMPOSIUM**

- Materjal: Džörsi (trikotaaž) 160 g/m<sup>2</sup>
- 90% polüestrit, 10% elastaani
- Ei vaja triikimist
- Värvitooni ülihea püsivus



kood	värvus	millega jaoks sobib	mm	hind [EUR]
813157	valge	810521 810538	ø800-850x(H)1050-1150	16,62
813171	kreem	810521 810538	ø800-850x(H)1050-1150	16,62
813164	must	810521 810538	ø800-850x(H)1050-1150	16,62

**LAUDLINA ÜMMARGUNE SYMPOSIUM**

- Materjal: Džörsi (trikotaaž) 160 g/m<sup>2</sup>
- 90% polüestrit, 10% elastaani
- Ei vaja triikimist
- Värvitooni ülihea püsivus



kood	värvus	mm	hind [EUR]
813829	valge	ø700-850x(H)1050-1150	16,62
813850	kreem	ø700-850x(H)1050-1150	16,62
813836	must	ø700-850x(H)1050-1150	16,62





810941



814451

814444

814468

### PEOTENINDUSE LAUD ÜMMARGUNE

kood	mm	max koormus (kg)	hind [EUR]
810941	∅1800x(H)740	150	142,09

### LAUDLINA ÜMMARGUNE SYMPOSIUM

- Materjal: Džörsi (trikotaaž) 160 g/m<sup>2</sup>
- 90% polüestrit, 10% elastaani
- Ei vaja triikimist
- Värvitooni ülihea püsivus

**OEKO-TEX®**  
CONFIDENCE IN TEXTILES

kood	värvus	mitte jaoks sobib	mm	hind [EUR]
814444	valge	810941	∅1800x(H)760	40,68
814451	kreem	810941	∅1800x(H)760	40,68
814468	must	810941	∅1800x(H)760	40,68



810965



810989



813096

### PEOTENINDUSE TOOL

kood	mm	max koormus (kg)	hind [EUR]
810965	540x440x(H)840	180	21,11

### PEOTENINDUSE TOOL – MUST

kood	mm	max koormus (kg)	hind [EUR]
810989	540x440x(H)840	180	22,30

### TOOLIKATE EXCELLENT

- Materjal: polüester-džörsi 135 g/m<sup>2</sup>
- 100% polüester
- Kerge triikida

kood	mm	hind [EUR]
813096	540x440x(H)840	9,38



# NEW!

S.S.  
stainless steel



810378

### PIIRDEPOST - LINDIGA

- Piirdepost väljatõmmatava lindiga
- Lihtne paigaldada, lint kinnitatakse klip-süsteemiga

kood	mm	hind (EUR)
810378	peegelviimistlus ø64x(H)935	70,00



810392

### PIIRDEPOST - PEEGELVIIMISTLUS

- Valmistatud roostevabast terasest, stabiilne ja vastupidav
- Mõeldud piirdeköiega kasutamiseks

kood	mm	hind (EUR)
810392	lett + baas ø51x935	40,62



810385

### PIIRDEPOST - KULDNE VIIMISTLUS

- Valmistatud roostevabast terasest, stabiilne ja vastupidav
- Mõeldud piirdeköiega kasutamiseks

kood	mm	hind (EUR)
810385	lett + baas ø51x935	45,33



810453



810460



S.S.  
stainless steel

### PIIRDEKÖIS

- Valmistatud tugevast köiest, mõlemas otsas roostevabast terasest konksud
- Mõeldud piirdepostiga kasutamiseks

kood	mm	hind (EUR)
810453	punane hõbedaste karabiinidega	1500 14,17
810460	sinine hõbedaste karabiinidega	1500 14,17
810477	punane kuldsete karabiinidega	1500 14,17



810477



## SÖÖGIRIISTADE KONTEINER

- Polüetüleenist
- 4 lahtrit



kood	värvus	mm	hind [EUR]
877968	hall	520x290x(H)95	8,28

AMER★BOX

877968



552315



552308

## ANUM SÖÖGIRIISTADE JAKS - GN 1/1

- 4 sektsiooni



kood	värvus	mm	hind [EUR]
552315	■ must	530x325x(H)100	6,17
552308	■ hall	530x325x(H)100	5,93

## ANUM SÖÖGIRIISTADE JAKS - GN 1/1

- 6 sektsiooni
- Sektsioonidega teelusikate, kohvilusikate ja koogikahvlite jaoks



kood	värvus	mm	hind [EUR]
552353	■ hall	530x325x(H)105	8,50
552360	■ must	530x325x(H)105	7,53



552353



552360

552254



552261



552407

## ALUSEGA ANUM SÖÖGIRIISTADE JAKS

- Komplekt - anum söögiriistade jaoks ja alus GN 1/1



kood	värvus	hind [EUR]
552254	4 sektsiooni	hall 22,59
552261	6 sektsiooni	hall 22,59

## ANUM SÖÖGIRIISTADE JAKS

- 4 eraldatava hoidetopsi jaoks
- Anum ei sisalda eraldatavaid hoidetopse



kood	mm	hind [EUR]
552407	255x295x(H)215	35,19

## ERALDATAV HOIDETOPS SÖÖGIRIISTADE JAKS

kood	mm	hind [EUR]
871201	Ø97x(H)137	1,63



## ERALDATAV HOIDETOPS SÖÖGIRIISTADE JAKS - TERASEST

kood	mm	hind [EUR]
552490	Ø97x(H)137	4,76



871201



552490

482

HENDI

Hinnad EXW, toodud ilma km-ta



## POLÜPROPÜLEENIST KANDIKUD

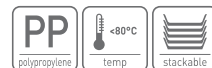

### POLÜPROPÜLEENIST KANDIK FAST FOOD - KESKMINE

kood	värvus	mm	hind [EUR]
878903	hall	305x415	2,72
878910	punane	305x415	2,72
878927	sinine	305x415	2,72
878934	roheline	305x415	2,72
878941	pruun	305x415	2,72
878958	must	305x415	2,72

### POLÜPROPÜLEENIST KANDIK FAST FOOD - SUUR

kood	värvus	mm	hind [EUR]
878804	hall	350x450	3,22
878811	punane	350x450	3,22
878828	sinine	350x450	3,22
878835	roheline	350x450	3,22
878842	pruun	350x450	3,22
878859	must	350x450	3,22



### POLÜPROPÜLEENIST KANDIK FAST FOOD - VÄIKE

kood	värvus	mm	hind [EUR]
878705	hall	265x345	3,42
878712	punane	265x345	3,42
878729	sinine	265x345	3,42
878736	roheline	265x345	3,42
878743	pruun	265x345	3,42
878750	must	265x345	3,42

Vahe kandikute vahel  
õhuringluse jaoks

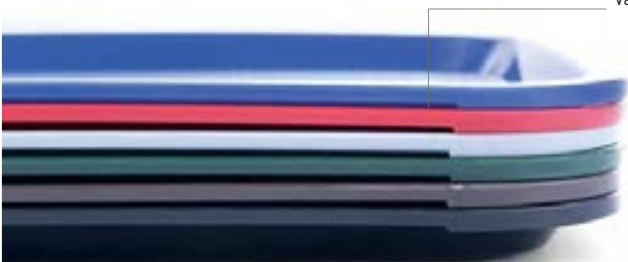

## POLÜESTRIST SERVEERIMISKANDIKUD

- Klaaskiuga armeeritud polüester
- Talub suurt koormust
- Libisemisvastase pinnaga (märja ja kuiva)
- Vastupidav mehaanilistele kahjustustele
- Mitte asetada sellele tuliseid nõusid



508657



508817



508718

### NELJAKANDILINE SERVEERIMISKANDIK

- Must

kood	mm	hind [EUR]
508657	200x280	4,75
508626	GN 1/1 325x530	8,76
508619	Euronorm 370x530	13,80

### ÜMMARGUNE SERVEERIMISKANDIK

- Must

kood	mm	hind [EUR]
508824	Ø280	4,47
508817	Ø350	6,99
508800	Ø400	9,80
508794	Ø460	10,42

### OVAALNE SERVEERIMISKANDIK

- Must

kood	mm	hind [EUR]
508718	160x230	2,63
508725	200x265	3,50
508732	210x290	3,85



508831



### OVAALNE SERVEERIMISKANDIK XL

- Must

kood	mm	hind [EUR]
508831	735x600	32,97



810507



### KOKKUPANDAV ALUS KANDIKU JAOKS

- Valmistatud kõrge kvaliteedilistest materjalidest, stabiilne, vastupidav konstruktsioon
- Varustatud mustade rihtmädaga, lihtsasti paigaldatav

kood	mm	hind [EUR]
810507	520x410x(H)800	48,03



## POLÜESTRIST KANDIK



876602

### POLÜESTRIST KANDIK

- Neljakandiline, värvus - graniit
- Professionaalne kvaliteet, materjali ülihea vastupidavus
- Ideaalne sööklate ja kiirsöögi kohtade jaoks



kood		mm	hind [EUR]
876619	GN 1/1	530x325	8,76
876602	GN 1/2	265x325	6,65

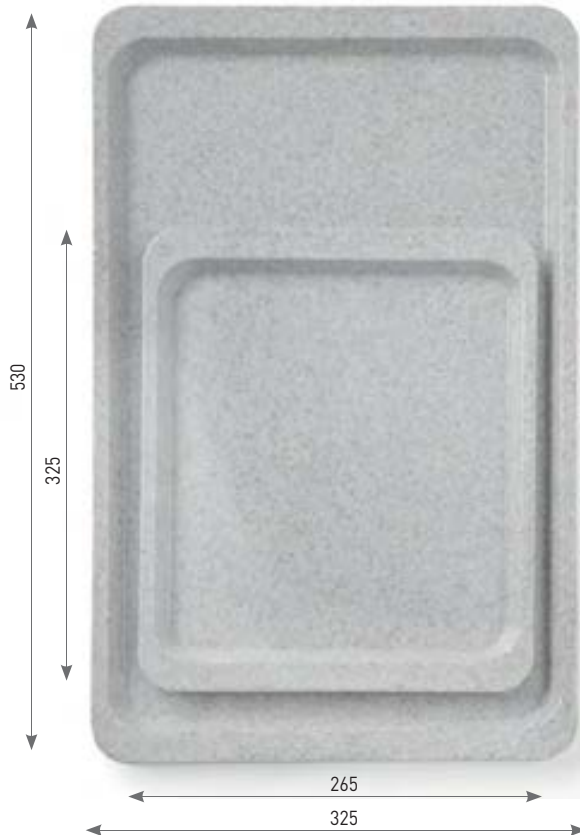

Vahe kandikute vahel  
õhuringluse jaoks



876619



878507



878552

### KANDIK FAST FOOD – OVAALNE

**NEW!**

kood	värvus	mm	hind [EUR]
878507	hall	265x195	1,68
878552	must	265x195	1,68

Hinnad EXW, toodud ilma km-ta



## PUIDUST KANDIKUD LIBISEMISVASTASE PINNAKATTEGA

- Puidust kandikud, lamineeritud, libisemisvastase pinnakattega
- Löögikindlad ja kulumiskindlad
- Värvus - punane puit



507216



507865

### PUIDUST KANDIK LIBISEMISVASTASE PINNAKATTEGA

- Nelinurkne

kood	mm	hind (EUR)
507216	325x530	12,26
507117	370x530	12,78
507018	430x610	16,55
507469	330x430	9,98

### PUIDUST KANDIK LIBISEMISVASTASE PINNAKATTEGA

- Ümmargune, madala äärisega

kood	mm	hind (EUR)
507865	Ø380	8,85



507933



507568



507711

### PUIDUST KANDIK LIBISEMISVASTASE PINNAKATTEGA

- Ovaalne

kood	mm	hind (EUR)
507568	200x265	4,47
507964	230x160	4,12
507933	290x210	5,52

### PUIDUST KANDIK LIBISEMISVASTASE PINNAKATTEGA

- Ümmargune, kõrge äärisega

kood	mm	hind (EUR)
507711	Ø320x(H)35	9,72
507766	Ø360x(H)30	12,10
507773	Ø420x(H)30	18,04

## POLÜPROPÜLEENIST SERVEERIMISKANDIKUD

- Kannatab suurt koormust
- Libisemisvastase pinnaga (märja ja kuiva)
- Löögikindlad ja kulumiskindlad

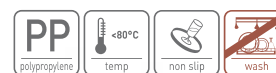

878101



878125



878606

### POLÜPROPÜLEENIST SERVEERIMISKANDIK

- Neljakandiline, must

kood	mm	hind (EUR)
878118	255x355	4,47
878101	530x325	6,78

### POLÜPROPÜLEENIST SERVEERIMISKANDIK

- Ümmargune, must

kood	mm	hind (EUR)
878125	Ø280	3,79
878132	Ø360	4,25
878149	Ø410	4,25

### POLÜPROPÜLEENIST SERVEERIMISKANDIK

- Ümmargune, must, kõrge äärisega

kood	mm	hind (EUR)
878606	Ø320	5,84
878408	Ø360	6,72







### SERVEERIMISKANDIK - PUIDUIMITSIOON

- Valmistatud melamiinist, värvus: puiduimitatsioon
- Suurepärase vastupidavuse puhastusvahendite, plekkide ja kriimustuste suhtes
- Valikus on 3 elegantset mustrit



kood	värvus	mm	hind (EUR)
508909	hele tamm	240x350	6,48
508916	tamm	240x350	6,48
508923	tume tamm	240x350	6,48
508930	hele tamm	370x530	14,06
508947	tamm	370x530	14,06
508954	tume tamm	370x530	14,06



## GAASIGRILL GREEN FIRE

- Tuule eest hästi kaitstud
- Kergesti puhastatav tänu:
  - täielikult eemaldatavatele põletitele
  - eemaldatavale rasvakogumisanumatele GN 2/1
- Täiustatud põletid garanteerivad soojuste optimaalse jaotumise 90% grilli pinnale
- Siledad ja märkamatud keevitusõmblused
- Väga puhas leek, madal CO<sub>2</sub> heitmetase
- Eemaldatavad jalad



Ülemine rest kastmete või varem valmistatud liha soojendamiseks



149508

### GAASIGRILL GREEN FIRE PROFI LINE – 2 PÕLETIT

- Emailitud malmist pann ja rest GN 1/1
- Komplektis roostevabast terasest tuulekaitse
- Ülemine roostevabast terasest rest kastmete või varem valmistatud liha soojendamiseks
- Komplekteeritud rõhureduktoriga gaasivoolikuga
- ühendus gaasiballooni külge



149621

### GAASIGRILL GREEN FIRE PROFI LINE – 2 PÕLETIT

- 2 roostevabast terasest resti GN 1/1
- Komplektis roostevabast terasest tuulekaitse
- Ülemine roostevabast terasest rest kastmete või varem valmistatud liha soojendamiseks
- Komplekteeritud rõhureduktoriga gaasivoolikuga
- ühendus gaasiballooni külge

kood	mm	gaasi võimsus (kWh)	hind (EUR)
149508	740x612x(H)825	11,6	557,20

kood	mm	gaasi võimsus (kWh)	hind (EUR)
149621	740x612x(H)825	11,6	569,07



149591

### GAASIGRILL GREEN FIRE PROFI LINE - 3 PÕLETIT

- Komplektis emailitud malmist pann ja 2 resti GN 1/1
- Roostevabast terasest tuulekaitse
- Ülemine roostevabast terasest rest kastmete või varem valmistatud liha soojendamiseks
- Komplekteeritud rõhureduktoriga gaasivoolikuga ühendus gaasiballooni külge

kood	kW	mm	hind [EUR]
149591	17,4	1078x612x(H)825	901,16



Eemaldatavad jalad

149607

### GAASIGRILL GREEN FIRE PROFI LINE - 4 PÕLETIT

- Komplektis 2 emailitud malmist panni ja 2 resti GN 1/1
- Roostevabast terasest tuulekaitse
- Ülemine roostevabast terasest rest kastmete või varem valmistatud liha soojendamiseks
- Komplekteeritud rõhureduktoriga gaasivoolikuga
  - ühendus gaasiballooni külge
- Eemaldatavad jalad

kood	mm	gaasi võimsus (kWh)	hind [EUR]
149607	1400x612x(H)825	22	1099,39



149614

### GAASIGRILL GREEN FIRE PROFI LINE - 4 PÕLETIT

- Komplektis 2 emailitud malmist panni ja 2 resti GN 1/1
- Roostevabast terasest tuulekaitse
- Ülemine roostevabast terasest rest kastmete või varem valmistatud liha soojendamiseks
- Komplekteeritud rõhureduktoriga gaasivoolikuga ühendus gaasiballooni külge

kood	mm	gaasi võimsus (kWh)	hind [EUR]
149614	1400x612x(H)825	22	1423,02



## TARVIKUD GRILLIDELE GREEN FIRE

Kaas koos sisseehitatud termomeetriga



149515

### ROLLTOP-TÜÜPI KAAS 2 PÕLETIGA GRILLILE GREEN FIRE

- Sisseehitatud termomeetriga

18/0  
stainless steel

kood	mm	hind (EUR)
149515	706x685x(H)239	295,01



144930

### ÜMBRIS 2 PÕLETIGA GRILLIDELE GREEN FIRE 149508 JA 149621

- Valmistatud PEVA-kilest

kood	mm	hind (EUR)
144930	745x615x(H)355	12,61



149539

### TUULEKAITSED GRILLIDELE GREEN FIRE - TAGUMISED

- Gaasigrillidele: 149508, 149621, 149607, 149614

- Tagumine riul 149539 moodustab pool 4 põletiga grilli Green Fire pikkusest, kogu grilli pikkuse katmiseks tuleb paigaldada 2 riulit

18/0  
stainless steel

kood	mm	hind (EUR)
149539	tagumine riul 650x298x(H)160	73,54



149522

149522

### TUULEKAITSED GRILLIDELE GREEN FIRE - KÜLGMISED

- Gaasigrillidele: 149508, 149621, 149591, 149607, 149614

18/0  
stainless steel

kood	mm	hind (EUR)
149522	480x298x(H)160	65,85



626504

ø700  
mm

149546

### VOKKPANN

- Käepidemetega, valmistatud valtsitud terasest, paksus 1,5 mm  
- Sobib alusele 149546, mis võimaldab kasutada vokkpanni gaasigrilli peal, samuti jalgadel gaasipliidi jaoks mõeldud võru 147207 juurde (koos jalgadel gaasipliidiga 147108)



kood	mm	hind (EUR)
626504	ø700x(H)235	81,42

### ALUS VOKKPANNI JAKS

- Sobib gaasigrillidele Green Fire Profi Line

kood	hind (EUR)
149546	108,02

sile pool



932001

rihveldatud pool



932018

### MALMIST PANN GN 1/1



kood		mm	hind [EUR]
932001	GN 1/1	325x530	43,78

### MALMIST REST GN 1/1

- Sobib gaasigrillidele Green Fire Profi Line



kood		mm	hind [EUR]
932018	GN 1/1	325x530	44,07



939949

939956



145777

### REST JA LEEGIHAJUTAJA

- Leegihajutaja tuleb asetada põleti kohale, et vältida rasva põletile voolamist
- Kroomitud rest GN 1/1
- Roostevabast terasest leegihajutaja
- Sobib gaasigrillidele Green Fire Profi Line



kood		mm	hind [EUR]
939949	rest GN 1/1	325x530	13,50
939956	leegihajutaja GN 2/1	650x530	22,18

### REST LAAVAKIVIDELE

- Laavakivid kuuluvad komplekti



kood		mm	hind [EUR]
145777	GN 1/1	535x330x(H)68	165,81



152706



152805



### LAAVAKIVID

- Sobivad erinevatele gaasigrillidele
- Väikesed kivid

kood	pakend	hind [EUR]
152706	3 kg	6,30

### LAAVAKIVID

- Sobivad erinevatele gaasigrillidele
- Suured kivid

kood	pakend	hind [EUR]
152805	karp - 5 kg	8,87
152904	pakend - 9 kg	14,36





154601

### GRILL BAKE-MASTER MINI

- Korpust roostevabast terasest 18/0
- Emailitud küpsetusplaat
- Küpsetusplaadi sisemised mõõtmed: 290x480 mm
- Elektrooniline süüde ja termopaar
- Varustatud gaasivooliku ja redukoriga
- Gaasiballooniga (vedelgaas)
- Ballooniaas, kulu 0,215 m<sup>3</sup>/tund

kood	võimsus kW [Hs]	mm	hind [EUR]
154601	5,8	340x540x(H)300	110,31



154618

### GRILL BAKE-MASTER MAXI

- Korpust roostevabast terasest 18/0
- Emailitud küpsetusplaat
- Küpsetusplaadi sisemised mõõtmed: 590x480 mm
- Elektrooniline süüde ja termopaar
- Varustatud gaasivooliku ja redukoriga
- Gaasiballooniga (vedelgaas)
- Ballooniaas, gaasi kulu 0,430 m<sup>3</sup>/tund

kood	võimsus kW [Hs]	mm	hind [EUR]
154618	11,6	650x540x(H)300	175,10



154700

Komplektis  
emailitud pann

### GRILL GRILL-MASTER MINI

- Korpust roostevabast terasest 18/0
- Kroomitud rest ja emailitud küpsetuspann
- Küpsetusplaadi sisemised mõõtmed: 290x480 mm
- Elektrooniline süüde ja termopaar
- Varustatud gaasivooliku ja redukoriga
- Gaasiballooniga (vedelgaas)
- Gaasi kulu 0,215 m<sup>3</sup>/tund

kood	võimsus kW [Hs]	mm	hind [EUR]
154700	5,8	340x540x(H)840	155,84



154717

### GRILL GRILL-MASTER MAXI

- Korpust roostevabast terasest 18/0
- Kroomitud rest ja emailitud küpsetuspann
- Küpsetusplaadi sisemised mõõtmed: 590x480 mm
- Elektrooniline süüde ja termopaar
- Varustatud gaasivooliku ja redukoriga
- Gaasiballooniga (vedelgaas)
- Gaasi kulu 0,430 m<sup>3</sup>/tund

kood	mm	gaasi võimsus (kWh)	hind [EUR]
154717	650x540x(H)840	11,6	236,39
144923	Ümbris	720x560x(H)360	11,56



### GAASIGRILL ROAST MASTER HEAVY DUTY

- Korpus roostevabast terasest 18/0
- Kroomitud rest
- Elektrooniline süüde ja termopaar
- Varustatud gaasivooliku ja redukoriga
- Gaasiballooniga (vedelgaas)
- Balloonigaas, gaasi kulu 0,430 m³/tund

kood	mm	gaasi võimsus (kWh)	hind (EUR)
154878	650x540x(H)840	11,6	224,13
144923	Ümbris 720x560x(H)360		11,56



154878

### GAASIGRILL GRILL-MASTER QUATTRO

- Korpus ja 2 rasvakogumisanumat valmistatud roostevabast terasest
- 4 sõltumatut põletit
- Komplektis 2 nikeldatud resti ja 1/2 grilli pinna suurune emailitud pann (sisemised mõõtmed 590x480 mm)
- Kõrgus ilma aluseta 300 mm
- Elektrooniline süüde ja termopaar
- Komplekteeritud gaasivooliku ja redukoriga
- Balloonigaas, gaasi kulu 0,8 m³/tund
- Lahtivõetav alus riiuliga 4 rattal lihtsamaks transportimiseks

kood	võimsus kW (Hs)	mm	hind (EUR)
154908	22	1270x525x(H)840	411,49



154908



145531

### REST LAAVAKIVIDELE

- Gaasigrillile Grill Master Maxi
- Laavakivid kuuluvad komplekti

kood	mm	hind (EUR)
145531	630x500	161,09



556696



154656

### EMAILITUD KÜPSETUSPLAAT

kood	mm	hind (EUR)
154656	650x540	47,20

### PÖLL GRILLIMISEKS

- Kangas 280 g/m²
- Tulekindel kattekiht

kood	mm	hind (EUR)
556696	810x660	11,12



## GAASIGRILLID FIESTA



146002



Lahtivõetav kütteseade kergendab puhastamist



146804

### GAASIGRILL FIESTA 600

- Korpus valmistatud roostevabast terasest, pann valtsitud terasest  $\varnothing$  600 mm
- Komplekteeritud gaasivooliku, elektroonilise süüte ja redukoriga
- Lahtivõetav kütteseade kergendab puhastamist
- Alusesse mahuvad 5 või 6 kg gaasiballonid
- Balloonigaasi jaoks, gaasi kulu 334 g/tund
- Sobib šaurma, Kreeka kebabi ehk gyro, paella ja teiste suurtel üritustel valmistatavate roogade tegemiseks

kood	mille jaoks sobib	võimsus kW [Hs]	mm	hind (EUR)
146002	622407	4,8	600x600x(H)870	592,79

### GAASIGRILL FIESTA 800

- Korpus valmistatud roostevabast terasest, pann valtsitud terasest  $\varnothing$  800 mm
- Komplekteeritud gaasivooliku, elektroonilise süüte ja redukoriga
- Lahtivõetav kütteseade kergendab puhastamist
- Alusesse mahuvad 5 või 11 kg gaasiballonid
- Balloonigaasi jaoks, gaasi kulu 489 g/tund
- Sobib šaurma, Kreeka kebabi ehk gyro, paella ja teiste suurtel üritustel valmistatavate roogade tegemiseks

kood	mille jaoks sobib	võimsus kW [Hs]	mm	hind (EUR)
146804	622605	7,0	800x800x(H)900	770,44



622407

### KÄEPIDEMETEGA TERASEST PANN

- Kõrgekvaliteediline valtsitud terasest pann
- Kaks mugavat käepidet

kood	mille jaoks sobib	mm	hind (EUR)
622407	146002	$\varnothing$ 600x(H)40	38,62
622605	146804	$\varnothing$ 800x(H)50	92,82

## PUUSÖEGRILLID

- Valmistatud roostevabast terasest 18/0, eemaldatavate jalgadega



150603



150801

### GRILL PATIO

- Mudel Patio
- Komplektis kaasas 2 resti 345x345 mm

kood	mm	hind (EUR)
150603	770x380x(H)760	137,80

### GRILL RESTO

- Mudel Resto
- Komplektis kaasas 3 resti 345x345 mm

kood	mm	hind (EUR)
150801	1145x380x(H)770	189,53





## GRILLITARVIKUD



170045

18/0  
stainless steel

### ŠAŠLŌKIVARDAD

kood	tk hulk pakendis	pikkus (mm)	hind (EUR)
170045	24	210	6,60

170328



170120



### ŠAŠLŌKIVARDAD

kood	tk hulk pakendis	pikkus (mm)	hind (EUR)
170120	6	250	2,63
170328	6	350	3,32



855218

855201

### KAABITS GRILLI JAOKS

kood	mm	hind (EUR)
855201	100x315	10,98
855218	varulõiketera – 5 tk	4,20



525517

### GRILLHARI

– Puidust, 4 rida terastraati

kood	mm	hind (EUR)
525517	Komplektis 2 tk, blisteris	290 4,03



525418

### GRILLHARI

– Polüpropüleenist, 8 rida terastraati  
– Terasest kaabits



kood	mm	hind (EUR)
525418	70x190x(H)80	2,93

## PAJAKINDAD

– Sertifitseeritud kaitsekindad. Tähistatud CE-märgistusega vastavalt direktiivile 2016/425/EL tööohutuse ja tervishoiu kohta.



556603



### PAJAKINDAD

kood	hulk tk pakendis	mm	hind (EUR)
556603	2	345	6,13



556627



### PAJAKINDAD - KLAASKIUST

kood	hulk tk pakendis	mm	hind (EUR)
556627	2	430	15,76



556634



### KUUMAKINDLAD PAJAKINDAD

– Vastupidavus temperatuurile kuni 250 °C  
– Liibuvad mugavalt käte ümber

kood	hulk tk pakendis	mm	hind (EUR)
556634	2	300	16,86



556610



### TULEKINDLAD PAJAKINDAD

– Väga pikad – kaitsevad käsi

kood	hulk tk pakendis	mm	hind (EUR)
556610	2	430	9,90



**NEW!**

556658

### NAHKKINDAD

– Lehmanahast  
– Piisavalt pikad, et kaitsta küünarvarsi

kood	hulk tk pakendis	mm	hind (EUR)
556658	2	460	18,30





272602

Võimalus  
ümbris  
lisaks osta

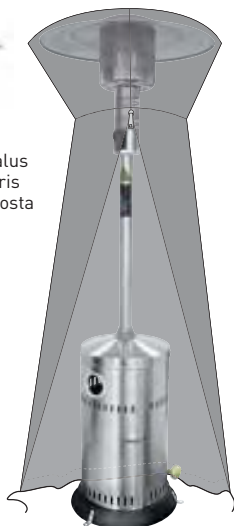

144916



Alusel 2 ratast lihtsaks  
transportimiseks



Varustatud elektroonilise  
süüte ja reduktoriga  
gaasivoolikuga



Soojendi  
272701  
kõrguse  
reguleerimine

272701

**GAASISOOJENDI**

- Lamp avatud terrassidel kasutamiseks
- Balloonigaas. Gaasi kulu 1048 g/tund
- Alusel 2 ratast lihtsaks transportimiseks
- Elektrooniline süüde, gaasivoolik redukoriga
- Varustatud käepidemetega pinnase külge kinnitamiseks

kood	võimsus kW	mm	hind [EUR]
272602	12,7	ø770x(H)2200	<b>236,39</b>
144916	Ümbris	ø790x(H)2220	<b>19,26</b>

**GAASISOOJENDI - LIIKUVA ANUMAGA**

- Soojendi avatud terrassidel kasutamiseks
- Balloonigaas. Gaasi kulu 1048 g/t
- Alusel 2 ratast lihtsaks transportimiseks
- Elektrooniline süüde, gaasivoolik redukoriga
- Varustatud käepidemetega pinnase külge kinnitamiseks
- Kõrgus kokkupanduna: 1600 mm

kood	võimsus kW	mm	hind [EUR]
272701	12,7	ø770x(H)1580-2200	<b>236,97</b>
144916	Ümbris	ø790x(H)2220	<b>19,26</b>





Võimalus  
ümbris  
lisaks osta



144909



272404

Võimalus  
ümbris  
lisaks osta

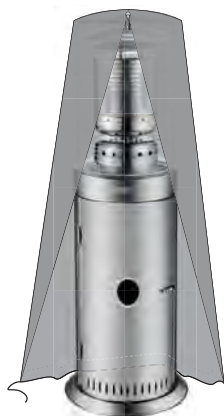

144954



272411

### GAASISOOJENDI PÜRMIID LEEGIGA KLAASKOLVIS

- Soojendamise klaaskolvis oleva elava tule abil loob kordumatu atmosfääri
- Korpus alumiiniumist, mustade nurgaelementidega, kolb kvartsklaasist
- Koht gaasiballoonile soojendi aluses
- Elektrooniline süüde, gaasivoolik, reductor
- Ballooniaas

kood	võimsus kW	mm	hind [EUR]
272404	11,2	420x420x(H)2220	426,74
144909	Ümbris	480x480x(H)2220	23,48

### GAAASISOOJENDI

- Ballooniaas, ballooni maksimaalne mahutavus 15 l
- Kompaktne konstruktsioon, hingedega uks ballooni lihtsaks vahetamiseks
- Automaatne gaasi juurdevoolu väljalülitus ümberkukkumise korral ja leegitõrje ohutuse jaoks
- Piesoelement soojendi sisselülitamiseks, reductoriga gaasivoolik
- Alusel 2 ratast lihtsaks transportimiseks

kood	võimsus kW	mm	hind [EUR]
272411	13,5	ø556x(H)1430	251,70
144954	Ümbris	ø580x(H)1460	17,41



## KALLID SOBRAD!

Meil on rõõm esitleda teile meie uut kataloogi. Rahvusvaheline grupp HENDI on toiduainetööstuse ja -kaubanduse jaoks moeldud professionaalsete seadmete turuliider Euroopas. HENDI tootemark on Euroopas laialt tuntud ja teeninud välja suure lugupidamise nii professionaalsete kokkade kui restoranipidajate seas.

Hollandi ettevõtte HENDI asutati 1934. a. Ettevõtte HENDI peakorter ja seadmete tootmisvabrikud asuvad Madalmaades, kus paiknevad ka ettevõtte kesklaod. Tänapäeval on HENDI soltumatute ettevõtete ühendus, millel on kontorid ja laod Hongkongis, Austrias, Rumeenias ja Poolas, samuti müügiesindus Saksamaal. Meie klientideks on sajad edasimüüjad koigis Euroopa riikides. HENDI on kettide Metro ja Cash&Carry üheks peamiseks tarnijaks.





















































Ettevõtte HENDI pakub laia valikut kõrgekvaliteedilisi kaupu, mis rahuldavad nii uue kui juba toimiva restorani, söökla, baari kui kaupluse nõudeid. Koik tooted, mida HENDI pakub, võib jagada kahte pohigruppi: tehnoloogilised ja elektromehhaanilised seadmed ning köögi, baari ja söökla inventar. Kataloogis esitletud tooted vastavad koigile süsteemi HACCP ja CE-märgise tervishoiu- ja ohutusnõuetele.

Kataloogis toodud pildid on näitlikud. Moned tooted on kuvatud täiendavate lisaseadmetena, mis ei kuulu komplekti. HENDI Polska Sp. z o.o. ei vastuta vigade eest, mis on tekkinud kataloogi trükkimise käigus. Müügis olevad tooted võivad erineda pildil olevatest toodetest. Koik õigused on kaitstud. Materjalide täielik või osaline kopeerimine on keelatud. HENDI Polska Sp. z o.o. ei vastuta mootetoodete legaliseerimise eest, mida kasutab tellija kommertslikel eesmärkidel. Koik veevorku ühendatavad seadmed peavad olema varustatud täiendava veefiltriga, mida tuleb kasutada vastavalt tootja juhendile. Selle puudumisel kaotab klient oma garantiioigused.

Olete oodatud meie edasimüüjate juurde Venemaal, Ukrainas, Valgevenes, Baltimaades, Kasahstanis ja teistes riikides. Nende aadressid leiate meie veebilehelt.



## SELGITUSED PIKTOGRAMMIDE JUURDE

	Energiasäästlik toode		Materjalid, mis on mõeldud toiduga kokku puutama		Kõrge tihedusega polüetüleen (HDPE)
	Vastab süsteemi HACCP nõuetele		Materjalid, mis ei ole mõeldud toiduga kokku puutama		Madala tihedusega polüetüleen (LD)
<b>NEW!</b>	Uudistoode		Jahutusfunktsioon		Polüpropüleen
	Sobib sise- ja välitingimustes kasutamiseks		Iseseisvaks kokkupanekuks		Vahtpolüpropüleen EPP
	Sisetingimustes kasutamiseks		Kuumakindlus kuni 350 °C		Polükarbonaat
	Välitingimustes kasutamiseks		Kuumakindlus -40 °C kuni +300 °C		ABS-plast
	Sobib gaasipliidide jaoks		Alumiinium		POM-plast (polüatsetaal)
	Kasutada vaid gaasipliididel		Alumiiniumivalu		Polüamiid
	Sobib elektripliidide jaoks		Roostevaba teras		SAN-plast
	Sobib klaaskeraamiliste pliidide jaoks		Roostevaba teras 18/0		PBT-polümeer (kuumakindel plast)
	Sobib induktsioonpliidide jaoks		Roostevaba teras 18/8		Silikoon
	Ei sobi induktsioonpliidide jaoks		Roostevaba teras 18/10		Akrüülklaas (pleksiklaas)
	Võib kasutada mikrolaineahjudes		Saksa teras X50CrMoV15		Ei sisalda bisfenool A-d
	Ei tohi kasutada mikrolaineahjudes		Süsinikteras		Klaaskiud
	Võib pesta nõudepesumasinas		Tinatatud toode		Melamiin
	Ei tohi pesta nõudepesumasinas		Kroomitud pinnakate		Portselan
	Võib kasutada ahjudes		Nikeldatud pinnakate		Libisemisvastane
	Võib vinnastada		Polüetüleen		

KAUBAKOODIDE NOMENKLATUUR

kood	lehekülg	kood	lehekülg	kood	lehekülg	kood	lehekülg	kood	lehekülg	kood	lehekülg	kood	lehekülg	kood	lehekülg		
1xxxx		195109	452	209202	183	222249	158	224250	266	226230	163	230367	347	232972	288	234747	133
102826	343	195505	452	209301	183	222256	158	224298	270	226247	162	230374	347	232989	288	234754	133
102828	343	195604	452	209509	176	222263	158	224328	159	226261	157	230442	346	232996	288	234761	133
110126	14	196007	69	209523	176	222553	71	224335	159	226278	157	230459	346	233009	332	235027	254
143032	188	198124	131, 467	209981	70, 395	222560	71	224342	159	226285	157	230688	376	233016	332	235034	254
143049	188	198209	131	209998	70, 395	222614	63	224359	159	226292	157	230695	376	233023	332	235041	254
143056	188	198216	130	210000	147	222652	63	224373	160	226308	224	230718	377	233030	333	235096	254
143087	236	198223	131	210017	147	222676	63	224397	159	226315	224	231050	333, 336	233047	333	235102	255
144909	497	198230	130	210031	146	222683	134	224403	60	226322	224	231210	347	233054	333	235119	255
144916	496	199008	131	210048	146	222690	214	224410	60	226339	224	231227	347	233061	334	235126	255
144923	492-493	199039	130, 205	210215	148	222720	215	224434	244	226346	224	231234	347	233092	176	238301	187
144930	490	199046	131	210222	148	222737	215	224441	261, 265	226353	224	231265	346	233108	277	238455	345
144954	497	199671	98, 197	210246	148	222744	215	224458	260, 264	226360	224	231296	342	233115	277	238462	345
145531	493	199688	98, 197	210390	136	222751	220	224465	262	226407	239	231319	342	233122	277	238479	345
145777	491	199695	98, 197	210406	136	222768	220	224472	261, 263,	226414	239	231333	345	233139	277	238486	196
146002	494	199701	98, 197	210413	136	222775	220	224480	265, 268-270	226476	224	231388	341	233164	278	238608	187
146804	494	199718	98, 197	210420	136	222782	220	224540	213	226483	224	231807	132	233153	278	238899	165
147108	167	199725	98, 197	210437	137	222799	215	224557	213	226513	222	231821	141	233160	283	238905	177
147207	167	199732	98, 197	210444	137	222829	156	224564	219	226520	222	231852	133	233207	290	238912	177
147306	167	199749	98, 197	210451	137	222836	156	224588	219	226599	223	231913	344	233214	290	239209	171
147610	205	199756	98, 197	210468	137	222843	156	224595	219	226605	222	231920	344	233221	297, 383	239216	172
147801	167	199763	98, 197	210475	137	222850	225	224625	221	226612	223	231937	344	233238	292	239230	171
149508	488	199947	248	210482	137	222867	225	224632	221	226629	223	231944	344	233245	297, 383	239278	170
149515	490	199961	99, 197	210499	137	222874	225	224649	221	226636	223	232019	282	233252	295	239285	170
149522	490	199978	99, 197	210505	137	222881	225	224656	265	226643	223	232026	282	233269	293	239292	170
149539	490	199985	99, 196	210765	136	222898	225	224670	243	226674	212	232033	287	233276	294	239315	171
149546	490			210772	137	222904	225	224687	263	226681	216	232040	279	233283	294	239322	169
149591	489	2xxxx		210789	137	222911	225	224694	263	226698	216	232057	279	233290	293	239346	169
149607	489	201107	177	210802	139	222928	225	224700	270	226728	214	232064	279	233306	295	239384	176
149614	489	201206	177	210819	139	222935	225	224717	263	226742	218	232071	279	233320	295	239391	170
149621	488	201428	152	210864	140	222942	225	224724	270	226759	218	232118	276	233337	295	239414	170
150603	494	201435	152	211137	399	222980	332, 335	224731	269	226797	216	232125	276	233344	281	239421	170
150801	494	201442	152	211144	399	222997	193	224748	262	226810	145	232132	276	233351	281	239506	187
152706	491	203125	189	211151	399	223031	256-257	224755	262	226827	239	232149	276	233375	295	239605	187
152805	491	203149	189	211168	398	223048	181	224779	262	226834	145	232163	255,	233382	281	239681	168
152904	491	203156	189	211175	398	223055	181	224793	266	226841	145	232170	267, 302	233399	281	239698	169
154601	492	203163	189	211298	397, 399	223086	251	224809	266	226858	145	232170	255,	233412	289	239711	168
154618	492	203170	189	211311	397	223093	249	224816	212	226872	212	232170	267, 302	233429	283	239766	168
154656	493	204825	443	211328	397	223109	251	224823	242	226889	212	232187	255,	233436	283	239773	168
154700	492	204832	443	211335	397	223116	249	224830	238	226896	212	232187	267, 303	233443	295	239780	171
154717	492	204900	443	211342	396	223123	250	224847	238	226919	216	232194	255,	233450	295	239902	443
154878	493	205808	184	211359	396	223130	248	225028	243	226933	218	232194	267, 303	233467	295	240403	198
154908	493	205815	184	211366	396	223147	251	225035	243	226940	217	232491	303	233610	292	240410	198
170045	495	205822	184	212004	204	223154	253	225042	265	226957	217	232507	303	233627	292	240502	203
170120	495	205839	184	212103	204	223161	252	225059	244	226971	217	232514	280	233634	292	240601	395
170328	495	205846	184	212127	204	223178	253	225066	268	226995	216	232521	280	233641	293	240700	395
171028	74	205853	184	212134	204	223185	252	225073	269	227053	217	232569	300	233658	293	261163	207
171127	74	207208	183	215012	186	223192	253	225080	269	227060	240	232576	300	233665	293	261200	206
171301	74	207307	183	215029	186	223208	252	225165	243	227077	241	232583	301	233672	289	261309	206
171318	74	207345	182	220306	205	223215	251	225264	194	227107	216	232590	301	233689	111, 289,	262214	207
171325	74	207352	182	220320	215	223222	249	225448	194	227121	216	232606	254	233700	299	262801	207
171400	74	207369	182	220337	215	223291	250	225479	195	227145	218	232613	300	233696	293	263501	190
171509	74	207376	182	220344	215	223307	248	225516	244	227152	217	232620	300	233702	291	263600	190
171608	457	208304	394	220351	215	223321	258	225523	244	227169	217-218	232637	301	233719	291	263655	190
171615	457	208335	393	220368	222	223338	258	225530	260	227183	217-218	232644	301	233726	175	263662	190
171622	457	208342	393	220382	221	223345	257	225547	264	227206	216	232651	300	233733	175	263709	191
171707	75	208380	393	220399	221	223352	257	225554	261	227220	217	232668	300	233740	174	263808	191
171752	75	208533	394	220412	221	223369	256	225561	265	227251	219	232675	301	233757	289	263907	191
171806	75	208540	384	220429	220	223376	257	225578	261	227268	219	232682	301	233788	298	264119	200
171820	75	208618	393	220436	220	223390	259	225585	265	227305	219	232699	279	233795	298	264201	200
171837	75	208625	392	220443	220	223406	259	225608	192	227350	219	232729	280	233825	294	264300	200
171844	75	208632	392	220450	220	223413	259	225677	261	227381	165	232736	280	233832	294	264331	201
171851	75	208649	392	220603	213	223420	259	225707	166	227398	165	232743	284	233856	299	264409	201
171875	75	208656	394	220610	213	223437	259	225806	166	227589	164	232767	282	233863	299	264607	199
171882	37, 75	208670	392	220627	213	223451	259	225882	164	227954	242	232781	285	233870	299	264706	199
171899	75	208687	392	221044	371	223468	240-241	225899	164	228182	140	232798	285	233887	299	265000	203
171905	75	208694	393	221082	370	223499	252-253	225929	242	229002	178	232804	284	233894	299	267226	237
193401	452	208724	393	221099	372	223505	252-253	225936	162	229019	178	232811	284	233900	296, 382	267240	237
193679	453	208731	392	221204	373	223512											

kood	lehekülg	kood	lehekülg	kood	lehekülg	kood	lehekülg	kood	lehekülg	kood	lehekülg	kood	lehekülg	kood	lehekülg		
270080	354	280317	132	407202	305	425602	424	440865	439	469101	432	505618	66	512135	98, 115	517208	81
270134	355	280416	132	407400	305	425701	424	440872	439	469125	432	505625	66	512142	98, 115	517307	81
270141	355	280423	133	408308	305	425763	463	440902	439	469132	432	505632	66	512159	98, 115	517406	81
270189	354	280621	133	421550	435	425800	424	441107	434	469149	432	505649	66	512166	98, 115	517604	81
270196	354	280690	132	421574	435	425909	418	441367	434	469156	432	505656	66	512173	98, 115	518519	115
270202	355	281208	352	423646	423	425916	418	441466	434	469163	432	505663	66	512203	98, 115	518533	115
270219	354	281246	45, 352	423653	423	425923	418	441503	434	469187	432	505670	66	512210	98, 115	518700	61
270226	354	281352	210	423660	423	425930	418	443002	62	469194	432	505687	66	512227	98, 115	512105	72
270233	354	281369	211	423677	423	425947	418	444023	434	469217	432	505694	66	512234	98, 115	512304	72
270240	354	281390	209	423684	423	425954	418	445815	426	469224	432	506011	66	512241	117	521403	72
270257	355	281413	211	423691	423	425961	418	445822	426	469248	432	506318	231	512258	117	521410	365
271117	94	281444	211	423707	423	425978	418	445839	426	469262	432	506325	231	512265	117	521502	72
271124	94	281451	209	423714	423	425985	418	445877	427	469279	432	506332	231	512272	117	521601	72
271148	92	281475	208	423721	423	425992	416	445891	427	469286	432	506356	231	512289	117	521809	72
271155	94	281482	208	423738	423	426326	416	445907	394	469293	432	506363	231	512296	117	523018	457
271162	93	281499	209	423745	423	426333	416	446508	426	469316	432	506370	231	512302	98, 115	523216	457
271179	94	281710	210	423752	423	426340	416	446522	426	469323	432	506387	231	512340	117	523315	457
271186	94	282007	138	423769	423	426357	416	446607	426	469330	432	506905	43	512357	117	523520	365
271209	93	282014	138	423776	423	426364	416	446621	426	469347	432	506912	43	512364	117	523629	429
271216	93	282021	138	423783	423	426371	416	446706	426	469354	432	507018	486	512371	117	523636	429
271223	92	282038	138	423790	423	426388	416	446720	426	469361	432	507117	486	512388	117	523827	461
271230	93	282045	138	423806	423	426395	416	448908	427	469385	433	507216	486	512395	117	523834	461
271247	94, 393	282052	138	423813	423	426418	424	449608	427	469392	433	507469	486	512401	117	523902	226, 461
271308	92	282069	138	423820	423	426425	412	450109	428	469408	433	507568	486	512418	117	523919	229
271339	93	282076	138	423837	423	426432	412	450208	428	469415	433	507711	486	512425	117	523957	226, 461
271346	92	282090	142	423844	423	426449	412	450307	428	469422	433	507766	486	512432	117	524008	73
271407	93	282113	144	423851	423	426456	412	450406	428	469439	433	507773	486	512449	117	524039	73
271513	378	282120	144	423868	423	426463	416	450505	428	469446	433	507865	486	512456	117	525005	78
271520	378	282151	142	423875	423	426470	416	451007	428	469453	433	507933	486	512463	117	525142	76
271544	379	282199	138	423882	423	426487	416	451106	428	469460	433	507964	486	512470	117	525418	495
271551	379	282229	138	423899	423	426500	424	451502	428	469477	433	508107	305	512500	118	525517	495
271568	379	282236	138	424001	461	426609	424	451519	428	469484	433	508206	305	512517	118	525630	226
271575	380	282243	138	424155	458	426708	424	451526	428	469491	433	508305	305	512531	118	525647	228
271773	380	282250	138	424186	458	426807	424	451533	428	470060	450	508503	14	512548	118	525654	228
271780	380	282267	138	424193	458	426906	424	452004	430	470190	451	508510	14	512555	118	525661	228
271797	380	282274	141	424612	421	426951	466	452103	430	470266	449	508527	14	513002	67	525678	228
271803	381	282304	138	424629	421	426968	466	452202	430	470213	448	508619	484	513019	67	525685	228
271810	381	282359	138	424636	421	427415	460	452325	429	470220	448	508626	484	513026	144	525692	228
271827	381	282502	141	424643	421	427507	460	452400	430	470237	448	508657	484	513033	144	526101	79
271834	381	282571	142	424650	421	427514	461	452424	430	470244	448	508718	484	513538	66	526118	79
271902	381	282588	142	424667	421	427538	460	452714	429	470251	447	508725	484	513545	66	526200	79
271919	381	282595	142	424674	421	428245	393, 463	453001	428	470268	447	508732	484	513552	66	526309	79
271926	381	282601	142	424681	421	428511	434	453100	428	470275	447	508787	484	513569	66	527108	79
271933	381	282618	142	424698	421	428528	434	453209	428	470282	447	508794	484	513705	71	527207	79
271940	381	282625	143	424773	422	429006	421	453308	428	470305	449	508800	484	513712	71	527306	79
271957	381	282649	144	424780	422	429013	421	453407	428	470312	449	508817	484	515006	119	528105	79
271964	381	282656	144	424797	422	429020	421	456514	429	470527	452	508824	484	515013	119	528204	79
271971	381	282663	143	424803	422	429037	421	458006	428	470619	444	508831	484	515020	119	529003	455
271988	381	282670	143	424810	422	429044	421	458204	428	470909	451	508909	487	515037	129	529010	455
272008	381	282687	143	424827	422	429051	421	458211	428	470930	451	508916	487	515044	118	529027	455
272015	381	290903	105	424834	422	429068	421	458228	428	471005	445	508923	487	515051	229	529034	455
272022	381	290910	105	424841	422	429075	421	460245	430	471050	445	508930	487	515068	129	529041	455
272039	381			424858	422	429211	421	460252	430	471500	367	508947	487	515075	129	529058	454
272046	381	4xxxx		424865	422	429228	421	461167	431	471524	367	508954	487	515082	129	529065	454
272404	497	400203	434	424872	422	429419	305	461266	431	472507	444	509005	80	515099	128	529072	454
272411	497	401002	425	424889	422	429914	462	462904	61	472501	444	509012	80	515105	82	529089	454
272602	496	401101	425	424896	422	430002	425	462911	228	475904	444	509104	80	515112	128	529096	454
272701	496	401200	425	424902	422	432006	425	463000	451	480106	477	509203	80	515129	128	529102	455
273869	173	402023	405	424919	422	432105	425	463109	451	480205	477	509302	80	515136	128	529201	455
273876	173	402221	405	424926	422	432129	425	464809	451	480304	477	509401	80	515143	128	529300	455
273883	173	402528	405	424933	422	432136	425	465301	431	480403	477	509418	81	515150	118	529409	455
273890	173	403709	405	424940	422	432143	425	465318	431	480502	462	509425	81	515228	126	530108	80
273906	173	403716	405	424957	422	434208	425	465325	431	480519	462	509432	81	515327	126	530207	80
273982	175	404003	477	424964	422	436103	476	465332	431	496107	476	509449	81	515358	126	530306	80
273999	175	404102	477	424971	422	440001	439	465349	431	496206	476	509456	81	515365	126	530405	80
274101	463	404201	477	424988	422	440032	440	465356	431	496305	476	509463	81	515389	126	530504	80
274125	394	404300	477	424995	422	440049	440	465363	431	496404	476	510001	80	515396	126	530603	80
274132	127	404409	477	425107	463	440056	440	465370	430			510100	80	515501	83	530702	80
274149	394	404508	477	425121	463	440070	440	465387	431	5xxxx		510209	80	516102	72	532003	81
274224	369	404607	477	425138	463	440100	439	466070	467	505007	43	510308	80				

kood	lehekülg	kood	lehekülg	kood	lehekülg	kood	lehekülg	kood	lehekülg	kood	lehekülg	kood	lehekülg	kood	lehekülg		
535424	85	554135	120	561294	469	564561	419	588031	102	599433	359	617922	230	629307	11	658604	78
535431	85	554142	120	561300	475	564578	419	588147	101	599440	359	617939	230	629345	10	658703	78
535448	85	554159	120	561317	475	564585	419	588208	104	599457	359	617946	230	629352	11	658802	78
535455	85	554166	121	561324	475	564592	419	588215	104	599464	359	617953	230	629390	11	658901	78
535509	85	554173	120	561331	475	564608	419	588369	102	599471	359	617960	230	629413	11	659007	78
535516	85	554197	120	561348	475	565605	419	588376	102	599488	359	617977	230	629505	11	659014	78
535523	85	554203	120	561355	474	565612	419	588406	361			617984	230	629604	11	659106	78
540107	79	554210	120	561362	474	565629	419	588420	102	6xxxx		617991	230	629802	11	659205	78
540305	79	554227	121	561379	474	565636	419	588567	361	607008	7	619101	9	629932	14	659304	78
540404	79	554234	121	561386	474	565643	419	588574	361	607015	417	619209	9	629949	14	659403	78
540503	79	554364	121	561393	474	565650	419	589007	102	607022	417	619308	9	630006	69	659458	78
540602	79	554432	121	561409	474	565667	419	589106	101	607039	417	621103	12	630105	69	659465	78
540701	79	556603	167,	561416	474	565674	419	589113	101	607046	417	621110	12	630136	69	659472	78
541104	79		245, 495	561423	472	566008	469	589205	100	610107	9	621127	12	630204	69	659502	76
541203	79	556610	245, 495	561430	472	566015	469	590140	359	610206	9	621134	12	630235	69	659601	76
541302	79	556627	245, 495	561447	472	566022	469	592038	429	610305	9	621158	12	630303	69	659700	78
541500	79	556634	245, 495	561454	472	566046	469	592045	375	611104	9	621202	414	630402	65	659809	78
542200	79	556641	57	561461	472	566053	469	592052	375	611302	9	621219	414	630419	65	663462	438
542507	79	556658	245, 495	561478	472	566060	469	592069	375	611401	9	621226	414	630648	96	663523	438
542606	79	556696	493	561485	472	566077	469	593004	364	611500	9	621233	414	630655	97	663608	438
542705	79	556719	61	561508	471	567104	72	593035	364	611609	9	621240	414	630808	69	663615	438
547304	83	557105	112	561515	471	567203	72	593042	364	611708	9	621257	414	630907	413	663622	438
547502	83	557112	112	561522	471	567302	72	593066	364	612002	9	621264	414	630914	413	663639	438
550106	112	557303	112	561539	471	567401	72	593097	365	612101	9	621271	414	630921	413	663646	438
550113	112	557402	465	561553	471	567500	72	593103	366	612200	9	621288	414	631102	430	663653	438
550120	112	557600	375	561560	469	567616	61	593158	366	612309	9	621295	414	631201	430	663660	438
550205	112	557617	375	561577	469	567630	61	593165	367	612408	9	621301	414	631300	430	663714	438
550229	112	557624	375	561584	469	567654	61	593189	367	612507	9	621318	414	632802	69	663783	438
550304	112	557631	375	561591	471	567821	72	593202	366	613009	9	621325	414	632901	69	663790	438
550328	112	557648	375	561607	471	567838	72	593301	364	613108	9	621332	414	635001	84	663806	438
550403	112	557808	96	561645	471	567845	72	593318	364	613207	9	621349	414	635155	84	663820	438
550427	112	557815	96	561669	472	567852	72	593325	365	613603	9	621356	414	635209	84	663844	438
550502	112	557822	96	561676	472	567906	463	593332	364	613702	9	621100	13	635308	84	663851	438
550526	112	557839	96	561706	419	568101	304	593349	365	613801	9	622308	13	635407	84	663868	438
551011	114	557846	96	561713	419	568200	304	593356	365	617007	59, 226	622407	13, 494	635605	84	663875	438
551110	114	557853	96	561720	419	568309	304	593363	359	617021	229	622605	13, 494	637104	84	663882	438
551202	114	557907	96	561850	470	568408	304	593370	365	617038	229	622704	15, 415	637203	84	663899	438
551219	114	557914	96	561898	470	568507	304	593608	366	617069	230	622711	15, 415	637302	84	663950	352
551226	114	557921	96	561911	470	568804	304	593806	366	617076	230	622728	15, 415	637401	84	663998	352
551233	114	557938	96	561928	470	569009	304	593813	366	617083	230	622735	15, 415	637500	84	664001	436
551240	114	557945	96	561935	470	569016	304	593905	366	617090	230	622742	15, 415	637609	84	664018	436
551257	114	557952	96	561942	470	569108	304	594704	367	617106	230	622810	15, 415	637791	119	664025	436
551264	113	557969	97	561966	472	569207	304	594742	367	617205	230	622827	15, 415	637807	119	664032	436
551271	113	557976	97	561973	472	569757	439	594759	367	617304	230	622834	15, 415	637814	119	664049	436
551288	114	557983	97	561980	472	570012	61	595008	434	617403	230	622841	15, 415	637821	119	664056	437
551295	113	558003	96	561997	472	570104	61	595206	435	617410	230	622858	15, 415	637838	119	664063	437
551325	113	558010	96	562000	72	570159	64	595305	435	617427	230	624302	70	637845	119	664070	437
551332	113	558027	96	562017	72	570166	64	595572	360	617434	230	625002	15	638101	429	664087	437
551349	113	558034	96	562079	72	570715	61	595589	360	617489	230	625057	15	638309	84	664094	437
551356	113	558041	96	563007	78	570807	429	597615	364	617502	230	625101	15	638507	84	664100	436
551363	113	558058	96	563106	78	570906	71	597622	364	617526	230	625606	15	638705	84	664117	436
551370	113	558324	97	563205	78	572016	106	597639	365	617533	230	625705	15, 415	638903	84	664209	437
551387	113	558355	97	563304	76	572115	106	597646	358	617540	230	625804	15, 415	639009	84	664216	437
551394	113	558386	97	563311	76	572214	106	597653	365	617557	230	626504	167, 490	639016	84	664223	437
551400	114	558416	97	563328	76	572313	106	597660	363	617564	230	627600	12	639023	84	664230	437
551417	114	558447	97	563335	76	572412	106	597677	363	617571	230	627617	12	640104	68	664247	437
551424	113	558478	97	563342	76	572511	106	597687	358	617588	230	627624	12	640203	68	664254	437
551431	113	559208	66	563359	76	572610	106	597700	358	617595	230	627631	12	640401	68	664261	437
551592	113	560037	353	563366	76	572719	106	597316	358	617663	228	627648	12	640500	68	664278	437
551615	113	560044	353	563373	76	580004	86	597323	358	617670	230	627655	12	640609	68	665251	435
551691	113	560105	353	563380	76	580226	86	597507	358	617700	226	627662	12	640708	68	665503	435
551714	113	560211	468	563502	456	580233	86	597958	362	617717	229	627679	12	640807	68	665510	435
551790	113	560228	468	563557	456	580271	88	597965	362	617748	227	627686	12	640913	68	673416	116
551806	95	560242	468	563632	456	580288	88	597972	362	617755	228	627716	12	640920	68	673720	116
551813	95	560259	468	563649	456	580295	88	597989	362	617762	228	627730	12	642504	68	673737	116
552001	309	560266	468	563700	456	580301	87	598009	360	617779	227	627747	12	642559	68	673744	116
552100	363	560273	468	563755	456	580332	87	598047	43	617786	227	628591	13	642566	68	673751	116
552131	363	560280	468	563908	456	580363	88	598207	360	617793	227	628607	13	642603	68	673768	116
552254	482	560297	468	564004	456	580370	88	598405	360	617809	227	628614	13	643914	358	673775	116
552261	482	560303	468	564103	456	580387	88	598702	360	617816	226	628621	13	646205	68	673782	116
552308	482	560310	468</														



kood	lehekülg	kood	lehekülg	kood	lehekülg	kood	lehekülg	kood	lehekülg	kood	lehekülg	kood	lehekülg	kood	lehekülg		
676219	124	691175	356	721209	454	770948	407	786437	410	801710	21	804322	22	807705	476	810910	478
676226	124	691212	357	721308	454	770962	407	786451	410	801727	21	804339	22	807804	477	810927	478
676233	124	691229	357	721407	454	770979	407	786499	410	801734	21	804346	22	808108	25	810934	478
676240	124	691236	357	722107	455	774830	234	797938	389	801826	21	804353	22	808153	25	810941	480
676264	124	691243	357	755006	107	774847	234	797945	389	801833	21	805107	21-22	808207	271	810958	479
676288	125	691250	357	755013	107	774854	234	797952	389	801840	20	805114	21-22	808214	271	810965	480
676295	125	691267	357	755020	107	774861	234	797969	389	801857	20	805121	21-22	808221	271	810989	480
676318	124	691304	357	755037	107	774878	234			801864	20	805138	21-22	808238	271	811108	331
676325	125	691311	357	755044	107	774885	234			801871	20	805145	21-22	808245	271	811207	331
676332	125	691328	357	755051	107	774892	234	800102	26	801895	273	805152	21-22	808269	305	811214	331
676356	123	691335	357	755068	107	781036	404	800119	26	801901	272	805534	23, 273	808276	230	811238	327
676363	123	691342	357	755075	107	781043	404	800126	26	801918	272	805541	23, 273	808306	272	811245	327
676370	123	691359	357	755082	107	781050	404	800133	26	801925	271	805558	23, 273	808313	272	811252	327
676387	123	691366	357	755099	107	781302	47	800140	26	801932	272	806104	24	808405	272	811269	327
676394	123	691373	357, 441	755105	107	781319	46	800157	26	801949	273	806111	24	808412	272	811276	327
676509	122	691380	357, 441	755112	107	781326	47	800218	26	801956	272	806128	24	808429	272	811283	327
676707	122	691397	357, 441	755143	107	781333	46	800225	26	801963	271	806135	24	808467	304	811290	327
676806	122	693001	82	755259	108	781340	46	800232	26	801970	240-241	806142	24	808474	273	811306	327
676905	122	693100	82	755273	108	781357	46	800249	26	801994	271	806159	24	808504	304	811313	327
677001	122	693209	82	755334	107	781364	47	800300	26	802021	110	806197	25	808511	304	811450	327
677209	122	693216	82	755341	107	781371	46	800317	26	802038	110	806203	24	808528	304	811467	327
677308	122	693223	82	755358	107	781388	46	800324	26	802045	110	806210	24	808535	304	811474	327
677506	122	693254	82	755365	107	781395	46	800331	26	802052	110	806227	24	808542	304	811481	327
677612	127	693261	82	755372	107	781401	46	800348	26	802069	111	806234	24	808559	304	811498	327
677629	127	695708	378	755389	107	781418	47, 52	800355	26	802076	110	806241	24	808566	304	811504	327
677636	127	695906	374	755396	107	781432	404	800409	26	802083	110	806258	24	808573	304	811511	327
677643	127	696002	362	755556	108	781449	404	800416	26	802168	21	806296	25	808580	274	811528	327
677650	127	696040	362	755563	108	781456	404	800423	26	802205	21	806302	24	808597	274	811535	327
677667	127	699317	340	755570	108	783009	19, 473	800430	26	802212	21	806319	24	808603	274	811542	327
677803	125			755655	108	783016	19, 473	800447	26	802229	21	806326	24	808627	274	811559	327
677810	126	7xxxx		755679	108	783023	19, 473	800454	26	802236	21	806333	24	808634	274	811573	329
677827	126	707012	320	755686	108	783061	19, 473	800522	26	802243	21	806340	24	808672	274	811580	329
677834	126	707029	320	755693	108	783153	131, 419	800539	26	802250	23	806357	24	808689	274	811634	331
678008	178	707043	322	755730	108	783160	131, 419	800546	26	802267	23	806395	25	808696	274	811641	328
678015	178	707050	322	755808	109	783177	131, 419	800553	26	802274	23	806401	24	808702	274	811658	328
678022	178	707067	322	755815	109	783627	131, 419	800621	26	802328	21	806418	24	808719	274	811665	328
678107	413	707074	322	755822	109	783658	408	800638	26	802335	21	806425	24	808726	274	811672	328
678114	413	707081	233, 323	755839	109	784006	409	800645	26	802342	21	806432	24	808733	274	811689	328
678121	413	707098	233, 323	759233	106	784013	409	800652	26	802427	21	806449	24	808740	275	811719	330
678138	413	707135	233, 323	759240	106	784020	409	800720	27	802434	21	806456	24	808757	275	811726	330
679005	368	707142	233, 323	759257	106	784105	409	800737	27	802441	21	806494	25	808764	274	811733	330
679012	368	707661	318	759264	106	784112	409	800812	27	802502	21	806524	24	808771	274	811740	330
679029	368	707685	317	759301	108	784129	409	800829	27	802519	21	806531	24	808788	274	811771	330
679036	368	707814	320	764015	403	784327	411	800836	27	802526	21	806548	24	808795	274	811788	330
679043	368	707821	312,	764022	403	784334	411	800843	27	802533	21	806555	24	808801	274	811795	330
679050	368	319-320		764039	403	784365	411	800850	27	802540	21	806593	25	809150	23, 273	811801	330
679067	368	707845	312, 318	764077	403	784372	411	800867	27	802601	21-22	806623	24	809181	476	811818	328
680018	73	707906	320	764084	403	784389	411	800874	27	802618	21-22	806630	24	809198	476	811825	330
680025	73	707944	317	764091	403	784396	411	801208	20	802625	21-22	806647	24	809242	23, 273	811832	330
680032	73	707951	317	764138	403	784419	411	801215	20	802632	21-22	806654	24	809259	23, 273	811849	328
680049	73	707968	320	764206	402	784426	411	801222	20	802649	21-22	806692	25	809600	450	811856	328
680056	73	707975	233, 323	764213	402	784433	411	801239	20	802656	21-22	806722	25	809709	450	811863	329
680063	73	707982	321	764220	402	784730	408	801246	20	803202	22	806739	25	809716	450	811870	329
680070	73	707999	319	764237	402	784747	408	801253	20	803301	22	806814	25	810002	308	811887	329
680087	73	709818	232	764244	402	784754	408	801307	20	803400	22	806821	25	810101	308	811900	330
680094	73	709825	232	764251	402	784761	408	801314	20	803509	22	806838	25	810118	308	811917	330
680100	73	709849	232	764268	402	784778	408	801321	20	803608	22	806845	25	810125	308	811924	330
680117	73	709856	232	764404	401	785324	411	801338	20	803707	22	806852	25	810200	309	812204	309
680124	73	709863	232	764411	401	785546	408	801345	20	804001	25, 27	806869	25	810309	351	812259	309
682104	115	709900	232	764428	401	785553	408	801352	20	804018	25, 27	806876	25	810316	351	812266	310
682302	115	710104	324	764435	401	785560	408	801406	20	804025	25, 27	806913	25	810323	249, 260,	812273	311
682401	115	710111	324	764442	401	785577	408	801413	20	804032	25, 27	806920	25	810330	275, 349	812280	311
689608	115	710128	325	764459	401	785645	408, 412	801420	20	804049	25, 27	806937	25	810378	481	812372	310
689806	115	710135	325	764466	401	785652	408, 412	801437	20	804056	25, 27	806944	25	810385	481	812501	331
689851	275	710203	324	764473	401	785669	408	801444	20	804100	21-22	806951	25	810392	481	812518	331
689868	275	710210	324	764480	401	785676	408	801451	20	804117	21-22	806968	25	810453	481	812525	331
689875	275	710227	325	764497	401	785683	408	801505	20	804124	21-22	806975	25	810460	481	812532	331
689882	275	710234	325	764503	401	785690	408	801512	20	804131	21-22	807019	110	810477	481	812549	331
690000	61	710302	324	764510	401	785904	409	801529	20	804148	21-22	807026	111	810507	484	812556	331
691021	356	710319	324	764527	401	786239	410	801536	20	804155	21-22</						

kood	lehekülg	kood	lehekülg	kood	lehekülg	kood	lehekülg	kood	lehekülg	kood	lehekülg	kood	lehekülg	kood	lehekülg		
814369	478	830352	4	842409	52	845042	51	856338	62	869208	29	877500	338	880562	35-36	155, 194	
814376	478	830376	4	842423	53	845059	51	856345	62	869215	29	877517	338	880609	33, 35	971352	150,
814383	478	830406	4	842478	37	850008	38	856352	62	869222	29	877524	338	880616	33, 35	155, 194	155, 194
814390	478	830505	4	842522	53	850015	38	856369	62	869239	29	877531	338	880623	33, 35	971369	150,
814406	478	830604	4	842539	54	850022	38	856376	62	869260	28	877548	338	880630	33, 35	155, 194	155, 194
814413	478	831007	3	842546	54	850039	38	856003	442	869277	28	877814	312	880647	33, 35	971376	150,
814420	478	831205	3	842553	55	850046	38	860502	442	869284	28	877821	312	880654	33, 35	155, 194	155, 194
814437	478	831403	3	842607	52	850053	38	861202	32	869307	29	877845	313	880661	35	971383	150,
814444	480	831502	3	842614	55	850060	38	861219	32	869314	29	877852	313	880678	35	155, 194	155, 194
814451	480	831601	3	842621	53	850077	38	861226	32	869321	29	877869	314	880685	35	971390	153,
814468	480	831700	3	842638	54	850084	38	861233	32	869338	29	877876	314	880692	35	155, 193	155, 193
817148	27	832004	2	842645	54	850091	38	861400	32	869369	28	877883	315	880869	35, 37	971406	153,
817155	27	832202	2	842652	55	850107	38	861417	32	869376	28	877906	315	880906	224	155, 193	155, 193
817247	27	832400	2	842669	53	850114	38	861424	32	869383	28	877913	316	880913	224	971413	153,
817254	27	832509	2	842676	37	850121	38	861431	32	869406	29	877920	316	880920	224	155, 193	155, 193
817346	27	832608	2	842706	52	850138	38	861509	32	869413	29	877937	316	880968	225	971420	153,
817353	27	832707	2	842713	55	850145	38	861516	32	869420	29	877968	316, 482	881705	37	155, 193	155, 193
817445	27	832806	2	842720	53	850152	38	861523	32	869437	29	878101	486	881712	37	971437	153,
817452	27	832820	8	842737	54	850169	39	861530	32	869468	28	878118	486	881729	37	155, 193	155, 193
817810	27	832837	8	842744	54	850176	39	861608	32	869475	28	878125	486	881736	37	971444	153, 155
817827	27	832844	8	842751	55	850183	39	861615	32	869482	28	878132	486	881743	37	971451	153, 155
817834	27	832851	8	842758	37	850190	39	861622	32	869505	29	878149	486	881750	37	975008	340
817841	27	832882	8	842799	53	850206	38	861639	32	869512	29	878408	486	881804	33	975015	340-341
820209	47	832899	8	842904	52	855119	77	861707	32	869529	29	878507	485	881811	33	975022	340-341
820308	47	833506	3	842928	53	855201	189, 495	861714	32	869536	29	878552	485	881828	33	975039	251, 341
820407	47	834206	8	842966	53	855218	189, 495	861721	32	869567	28	878606	486	890134	23	975046	340
820605	60	834404	8	843000	52	855508	77	861738	32	869574	28	878705	483	890141	23	975053	340
820612	60	834701	8	843055	55	855522	228	861820	32	869582	28	878712	483	890158	23	975145	342
825518	40	834909	8	843109	52	855539	228	861837	32	869604	29	878729	483	890233	23, 273	975251	151
825525	40	835104	8	843154	55	855546	229	862209	30	869611	29	878736	483	890240	23, 273	975268	151
825532	40	835401	5	843307	50	855553	229	862216	30	869628	29	878743	483	890257	23, 273	975275	151
825549	40	835432	5	843314	50	855560	229	862223	30	869635	29	878750	483	890349	23, 272	975305	149
825556	40	835500	5	843321	51	855577	229	862285	31	869666	28	878804	483	890356	23, 272	975312	149
825563	40	835531	5	843338	50	855584	229	862407	30	869673	28	878811	483			975329	149
825570	37, 40	835609	5	843345	50	855591	229	862414	30	869680	28	878828	483	9xxxx		975336	153
825600	40	835630	5	843352	49	855607	77	862421	30	869727	29	878835	483	919200	173	975350	154
825617	40	836002	6	843451	67	855614	229	862438	30	869734	29	878842	483	919217	173	975374	154
825624	40	836019	6	843468	67	855622	77	862476	31	869772	28	878859	483	931219	139	975398	150
825631	40	836026	6	843802	49	855669	77	862483	31	869789	28	878903	483	931226	139	975411	154
825648	40	836033	6	843819	49	855676	77	862506	30	869819	29	878910	483	931233	139	975466	163, 327
825655	40	836040	6	843826	49	855683	77	862513	30	869826	29	878927	483	931240	139	329, 331, 341	341
825662	37, 40	836057	14	843833	49	855690	77	862520	30	869833	29	878934	483	931257	139	975534	239
826003	41	836101	6	843840	49	855706	77	862537	30	869840	29	878941	483	932001	491	975541	239
826010	41	836200	6	843857	49	855713	77	862568	31	869857	29	878958	483	932018	491	975718	351
826027	41	836309	6	843864	49	855720	77	862575	31	869864	29	880005	33	933329	139	975725	351
826034	41	836408	6	843871	49	855737	77	862582	31	869918	29	880012	33	933336	139	975732	147
826041	41	836507	6	843888	50	855744	77	862612	30	869925	29	880029	33	933343	139	975749	147
826058	41	837108	6	843895	50	855751	121	862629	30	869949	28	880036	34, 36	933350	139	975756	147
826065	37, 41	837207	6	843901	50	855768	58	862636	30	869956	28	880050	34, 36	933367	139	975770	48
826102	41	837306	6	843918	50	855775	77	862674	31	869963	28	880067	34, 36	933384	377	975787	103
826119	41	837405	6	843925	50	855782	77	862681	31	869970	28	880074	34, 36	934029	159	975800	147
826126	41	837603	6	843932	50	856000	58	862704	30	869987	28	880104	33	934159	355	975855	103
826133	41	838105	7	843949	50	856017	58	862711	30	869994	28	880111	33	934166	355	975862	103
826140	41	838204	7	843956	51	856024	58	862728	30	871102	339	880128	33	935286	355	975879	103
826157	41	838303	7	843963	51	856031	58	862735	30	871201	482	880159	34, 36	939949	491	975886	103
826164	37, 41	838501	7	843987	51	856048	58	862766	31	871300	339	880166	34, 36	939956	491	975893	103
826201	40	838600	7	843994	51	856055	58	862773	31	871324	339	880173	34, 36	942642	377	979747	342
826300	42	838617	7	844205	44	856062	59	862780	31	871331	332, 339	880203	33	942758	374	979754	340
826324	42	839003	14	844212	44	856079	58	862827	30	871348	332, 339	880210	33	942765	374	979761	327, 329
826331	42	839232	5	844229	45	856086	58	862902	30	871546	35	880227	33	943380	240-241	331, 342	342
826348	42, 363	839409	7	844236	44	856109	80	862919	31	871706	459	880258	35-36	943434	387	979778	342
826355	42, 363	839997	4, 166	844250	44	856116	61	862926	30	871713	459	880265	35-36	943441	387	979785	249, 251,
826362	42	841020	56	844267	44	856123	61	862933	30	871805	459	880272	35-36	943465	165	341	341
826379	42	841105	56	844274	45	856147	82	862940	30	871812	459	880289	35-36	943489	376-377	979792	332-337,
826386	42	841112	56	844281	45	856154	58	862957	30	876602	485	880302	33	970294	149	340	340
826393	42	841129	56	844298	45	856178	59	862964	31	876619	485	880319	33	970300	348	979945	351
826409	42	841136	56	844304	44	856185	58	862971	31	877005	338	880326	33	970362	153	979983	350
826416	42	841228	56	844311	44	856192	58	862988	31	877012	338	880357	35-36	970386	151, 155	980033	86
826423	42	841235	56	844328	45	856208	59	862995	31	877029	338	880364	35-36	970393	151, 155	980101	461
826430	42	842003	56	844335	45	856215	59	864104	32	877036	338	880371	35-36	970430	153	992500	389
826447	42	842010	56	844342	45	856222	59	864128									

## ALFABEETILINE

3-korruselise koogialus, kokkupandav .....	462
2-korruselise mereandide alus.....	462
3-korruselise taldrikuhoidja.....	462
9 roosteabast terasest noaga komplekt .....	48

### A

Äärisega ämber .....	70
Äärisega köögikauss.....	80
Aeglane mahlapress.....	371
Ahi toidu madalatel temperatuuridel valmistamiseks.....	195
Ahjukaabri käsidušš, universaalne .....	249, 260, 275, 349
Alumiiniumist baarikuvel.....	365
Alumiiniumist küvel.....	72
Alumiiniumist küpsetusplaat GN 1/1, vormidega .....	275
Alumiiniumist küpsetusplaat - kõrgete ääristega .....	275
Alumiiniumist pannid korbemisvastase pinnakattega „Marble Professional“ .....	12
Alumiiniumist pannid korbemisvastase pinnakattega „Platinum Professional“ .....	12
Alumiiniumist sõel pitsa jaoks.....	230
Alumiiniumist toiduanum GN 1/1.....	274
Alumiiniumist toiduanum GN 1/1 korbemisvastase pinnakattega .....	23, 273
Alumiiniumist toiduanum GN 1/1 - perforeeritud .....	274
Alumiiniumist toiduanum GN 1/1, vormidega, korbemisvastase pinnakattega .....	275
Alumiiniumivalust induktsioonpann.....	10
Alumiiniumivalust pannid „Titanium Professional“ .....	10-11
Alumiiniumipotid Profi Line.....	9
Alusega anum söögiriistade jaoks .....	482
Alus friikartulite jaoks .....	413
Alus friikartulite jaoks - 3 portsule .....	413
Alus hot - dog`ide jaoks .....	96
Alus jäätise ja vahvlite jaoks.....	108
Alus jalgadel gaasipliidi jaoks .....	167
Alus kastmete jaoks.....	97
Alus ketaste jaoks .....	132
Alus menüü jaoks .....	435
Alusraam supianumate jaoks.....	451
Alus Šampanjaküülerile .....	366
Alus serveerimistarvikute alla .....	455
Alus tuutude jaoks .....	413
Alus võileibade jaoks .....	305
Alus võileibade jaoks - perforeeritud .....	305
Alus vokkpanni jaoks .....	490
Ämber .....	69-70
Ämber käepidemega.....	414
Ämbrike - miniatuurne .....	416
Ämbrike sangaga - miniatuurne .....	416
Anum Economic šampanja/punši jaoks .....	367
Anum jäätise jaoks .....	110
Anum jäätise jaoks Kitchen Line .....	110
Anum jäätise jaoks ümmargune.....	110
Anum kannmikseri jaoks .....	377
Anum kannmikseri jaoks, BPA -vaba .....	377
Anum kokteililisasandite hoidmiseks .....	363
Anum liha jaoks .....	304-305
Anum nõude jaoks .....	309
Anum prügi/söögiriistade jaoks, lauapealne .....	435
Anum šampanja jaoks .....	367
Anum šampanja/punši jaoks .....	367
Anum söögiriistade jaoks .....	482
Anum söögiriistade jaoks - GN 1/1.....	482
Anum söögiriistadele .....	316
Anum taigna jaoks .....	224
Anum veini/šampanja jaoks.....	366
Astmega labidas - kitsas .....	77
Auguraud pudelikorkide jaoks.....	360
Aurukonvektsioonahi 429x345 mm .....	243
Aurukonvektsioonahi 600x400 mm .....	244
Aurukonvektsioonahi 11x GN 1/1, .....	265
Aurukonvektsioonahi 10x GN 2/1, elektriline - käsitsi juhtimine .....	262
Aurukonvektsioonahi 11x GN 1/1, elektriline - käsitsi juhtimine .....	261
Aurukonvektsioonahi 20x GN 1/1, elektriline - käsitsi juhtimine .....	262
Aurukonvektsioonahi 11x GN 1/1, gaasiga - käsitsi juhtimine .....	263
Aurukonvektsioonahi 4x 429x345 mm - elektriline, manuaalne .....	243
Aurukonvektsioonahi 4x 600x400 mm - elektriline, manuaalne, kolmefaasiline .....	244
Aurukonvektsioonahi 4x 600x400 mm - elektriline, manuaalne, ühefaasiline .....	244
Aurukonvektsioonahi 4x 429x345 mm - elektriline, programmeeritav, elektrooniline .....	243
Aurukonvektsioonahi 4x 600x400 mm - elektriline, programmeeritav, elektrooniline, kolmefaasiline .....	244
Aurukonvektsioonahi 5x GN 2/3 .....	264
Aurukonvektsioonahi 4x GN 1/1, elektriline - elektrooniline juhtimine .....	265
Aurukonvektsioonahi 7x GN 1/1, elektriline - elektrooniline juhtimine .....	265
Aurukonvektsioonahi 5x GN 2/3, elektriline - käsitsi juhtimine .....	260

Aurukonvektsioonahi 6x GN 2/1, elektriline - käsitsi juhtimine .....	262
Aurukonvektsioonahi 7x GN 1/1, elektriline - käsitsi juhtimine .....	261
Aurukonvektsioonahi 5x GN 1/1, gaasiga - käsitsi juhtimine .....	263
Aurukonvektsioonahi 7x GN 1/1, gaasiga - käsitsi juhtimine .....	263
Aurukonvektsioonahi HENDI 4x GN 1/1, elektriline - käsitsi juhtimine .....	261
Aurukonvektsioonahi HENDI NANO 12x GN 1/1 - elektriline, elektrooniline juhtimine .....	251
Aurukonvektsioonahi HENDI NANO 20x GN 1/1 - elektriline, elektrooniline juhtimine .....	251
Aurukonvektsioonahi HENDI NANO 12x GN 1/1 - elektriline, manuaalne .....	249
Aurukonvektsioonahi HENDI NANO 20x GN 1/1 - elektriline, manuaalne .....	249
Aurukonvektsioonahi HENDI NANO - 4x 450x340 mm - elektriline, elektrooniline juhtimine .....	257
Aurukonvektsioonahi HENDI NANO - 4x 450x340 mm - elektriline, manuaalne .....	257
Aurukonvektsioonahi HENDI NANO - 4x 600x400 mm - käsitsi juhtimine .....	258
Aurukonvektsioonahi HENDI NANO 4x 600x400 mm - käsitsi juhtimine, ühefaasiline .....	258
Aurukonvektsioonahi HENDI NANO 5x GN 1/1 - elektriline, elektrooniline juhtimine .....	250
Aurukonvektsioonahi HENDI NANO 5x GN 2/3 - elektriline, elektrooniline juhtimine .....	250
Aurukonvektsioonahi HENDI NANO 7x GN 1/1 - elektriline, elektrooniline juhtimine .....	251
Aurukonvektsioonahi HENDI NANO 5x GN 1/1 - elektriline, manuaalne .....	248
Aurukonvektsioonahi HENDI NANO 5x GN 2/3 - elektriline, manuaalne .....	248
Aurukonvektsioonahi HENDI NANO 7x GN 1/1 - elektriline, manuaalne .....	249
Aurukonvektsioonahi HENDI NANO COMPACT 10x GN 1/1 - elektriline, elektrooniline juhtimine .....	253
Aurukonvektsioonahi HENDI NANO COMPACT 10x GN 1/1 - elektriline, manuaalne .....	252
Aurukonvektsioonahi HENDI NANO COMPACT 6x GN 2/3 - elektriline, elektrooniline juhtimine .....	253
Aurukonvektsioonahi HENDI NANO COMPACT 6x GN 1/1 - elektriline, elektrooniline juhtimine .....	253
Aurukonvektsioonahi HENDI NANO COMPACT 6x GN 1/1 - elektriline, manuaalne .....	252
Aurukonvektsioonahi HENDI NANO COMPACT 6x GN 2/3 - elektriline, manuaalne .....	252
Aurukonvektsioonahi TOUCH CONTROL 11x GN 1/1 - elektriline, elektrooniline juhtimine .....	269
Aurukonvektsioonahi TOUCH CONTROL 20x GN 1/1 - elektriline, elektrooniline juhtimine .....	269
Aurukonvektsioonahi TOUCH CONTROL 11x GN 1/1, gaasiga - elektrooniline juhtimine .....	270
Aurukonvektsioonahi TOUCH CONTROL 7x GN 1/1 - elektriline, elektrooniline juhtimine .....	268
Aurukonvektsioonahi TOUCH CONTROL 7x GN 1/1, gaasiga - elektrooniline juhtimine .....	270
Aurukonvektsioonahi TOUCH CONTROL - gaasiga, elektrooniline juhtimine .....	270
Aurukonvektsioonahjud HENDI GN 2/1 - käsitsi juhtimine .....	262
Aurukonvektsioonahjud HENDI NANO - 4x 600x400 mm .....	258
Aurukonvektsioonahjud HENDI NANO COMPACT - elektrilised, käsitsi juhtimine .....	247
Aurukonvektsioonahjud HENDI NANO COMPACT - elektrilised, käsitsi juhtimine .....	252
Aurukonvektsioonahjud HENDI NANO - elektrilised, elektrooniline juhtimine .....	250
Aurukonvektsioonahjud HENDI NANO - elektrilised, elektrooniline juhtimine, songida ja automaatse pesemise süsteemiga .....	253
Aurukonvektsioonahjud HENDI NANO - elektrilised, juhtimine elektrooniline .....	247
Aurukonvektsioonahjud HENDI NANO - elektrilised, juhtimine käsitsi .....	247
Aurukonvektsioonahjud HENDI NANO - elektrilised, käsitsi juhtimine .....	248
Aurukonvektsioonahjud TOUCH CONTROL - elektrilised, elektrooniline juhtimine .....	268
Automaatne kohvmasin One Touch .....	388
Automaatne kohvmasin Profi Line .....	386
Automaatne kohvmasin Profi Line XXL .....	387
Automaatne kohvmasin puuetundliku ekraaniga .....	384
Automaatne kohviveski, professionaalne .....	391
Automaatne veepehmedaja .....	346
Automaatsed kohvmasinad .....	386
Automaatsed kohvmasinad One Touch .....	388
Automaatse pesemise süsteem .....	265
Automaatse pesemise süsteem ahju jaoks .....	269
Automaatse pesemise süsteem HENDI NANO ahjude jaoks .....	251
Avaja baarmeni jaoks.....	358
Avajad ja korgiiserid .....	358

### B

Baarikülmik .....	382
Baarikülmik .....	296
Baarilaud ümmargune.....	479
Baariluskas .....	365
Baariluskas - vasest .....	365
Baarimatt .....	362
Baarisõel .....	365
Baarisõel Julep - vasest .....	365
Baaritarvikute hoidik .....	363
Baarmeni dispenser - 2 osa .....	375
Balloonid koosesifooni jaoks .....	104
Balloonid koosesifooni jaoks Kurt Scheller Edition.....	103
Balloon põleti jaoks .....	131
Banquetikandik .....	477
Banquetikandik dekoratiivse äärisega - neljakandiline .....	477
Banquetikandik - GN 1/1.....	476
Blenderi klaas.....	377

Boston seiker .....	364
Briochette .....	122, 124
Brüleekeemi gaasipõleti .....	131

## C

Cake 4 bars .....	125
Cake 6 bars .....	123
Cannele bordelais .....	122, 124
Desserdikausike „Kloun“ .....	410

## D

Digitaalne termomeeter kokkupandava sondiga .....	92
Digitaalne termomeeter sondiga .....	93
Digitaalne termomeeter sondiga - pörukindel .....	93
Dipilusikas .....	411
Disc .....	125
Dispenser einelaua jaoks .....	393, 463
Dispenserid .....	464
Dosaatoriga pudelihoidja .....	360
Dosaator parmesani jaoks / suhkruutoos .....	430

## E

Eelpesudušš .....	348
Eelpesulaud valamuga - iseseisvaks kokkupanekuks .....	330
Ekraani veemootaja .....	345
Elektriline – elektrooniline juhtimine .....	264-265
Elektriline jääpurustaja .....	378
Elektriline juurviljalõikur Profi Line .....	132
Elektriline lauapealne marmit Kitchen Line - GN 1/1 .....	443
Elektriline lauapealne marmit Kitchen Line - ümmargune .....	443
Elektriline lauapealne marmit Profi Line - GN 1/1 .....	443
Elektriline lauapealne marmit Profi Line - ümmargune .....	443
Elektriline lihakobestaja .....	149
Elektriline mootor vorstimasina Profi Line jaoks .....	143
Elektriline nuga Kitchen Line šaurma jaoks .....	237
Elektriline nuga Kitchen Line šaurma jaoks - juhtmevaba .....	237
Elektriline nuga Profi Line šaurma jaoks .....	237
Elektriline pann Party pan .....	187
Elektriline pastmasin .....	238
Elektriline suitsuahi .....	196
Elektriline teritaja nugade teritamise jaoks .....	60
Elektriline veekeetja - 1,8 L .....	395
Elektriline veekeetja - 1,8 L .....	70
Elektriline veekeetja - 4,2 L .....	395
Elektriline veekeetja - 4,2 L .....	70
Elektrilised taignarullimismasinad .....	223
Elektripliit Kitchen Line 4 keeduplaadiga, avatud moodul .....	163
Elektripliit Kitchen Line 6 keeduplaadiga, avatud moodul .....	163
Elektripliit Kitchen Line 4 keeduplaadiga ja elektrilise konvektsioonahjuga GN 1/1 .....	162
Elektripliit Kitchen Line 6 keeduplaadiga ja elektrilise konvektsioonahjuga GN 1/1 .....	162
Elektrooniline juhtimine, sondiga ja automaatse pesemise süsteemiga .....	247
Elektrooniline kohviveski, professionaalne .....	391
Emailitud küpsetusplaat .....	493
Emailitud nõud .....	414
Eraldatav hoidetops söögiriistade jaoks .....	482
Eraldatav hoidetops söögiriistade jaoks - terasest .....	482
Etažeerid .....	462

## F

Filter fritüüri jaoks .....	69
Filterkohvimasin Profi Line .....	394
Filtereritav kangas .....	61
Financier .....	122-123
Florentins .....	124
Fritüür Blue Line 4L/230V .....	184
Fritüürid Mastercook .....	183
Fritüüri filtri hoidik .....	69
Fritüür Mastercook - 8 l .....	182-183
Fritüür Mastercook - 2 x 8 l .....	182
Fritüür Mastercook - 2x 8 L .....	183
Fritüür Mastercook Digital .....	182
Fritüür Masterpro kraaniga - 8 l .....	182
Fritüür Masterpro kraaniga - 2 x 8 l .....	182

## G

Gaasisoojendi .....	497
Gaasiballoonid .....	205
Gaasigrill 12-15 kana jaoks .....	235
Gaasigrill 16-20 kana jaoks .....	235
Gaasigrill 8-10 kana jaoks .....	235
Gaasigrill Fiesta .....	494
Gaasigrill Green Fire Profi Line - 2 põletit .....	488
Gaasigrill Green Fire Profi Line - 3 põletit .....	489

Gaasigrill Green Fire Profi Line - 4 põletit .....	489
Gaasigrill Green Fire Profi Line - 4 põletit .....	489
Gaasigrill Grill-Master Quattro .....	493
Gaasigrillid kana jaoks .....	235
Gaasigrillid Profi Line šaurma jaoks .....	236
Gaasigrill Roast Master Heavy Duty .....	493
Gaasipliit .....	164
Gaasisoojendid .....	496, 497
Gaasitulemasin .....	131, 467
Gastronõu rest GN .....	25
GN gastronõu kaas .....	37
GN kaas valmistatud polüpropüleenist varustatud tihendiga .....	33
GN-nõud Budget Line .....	26
GN-nõud - polükarbonaadist .....	32
GN-nõud Profi Line .....	20
GN-nõud tritanist - BPA-VABA .....	29
GN-nõud valgest polükarbonaadist .....	31
Graniidist lauaplaadiga külmaud pitsa jaoks .....	287
Greibinuga .....	58
Grilamiidist GN-nõud kõrgete temperatuuride jaoks .....	28
Grill Bake-Master Maxi .....	492
Grill Bake-Master Mini .....	492
Grill Grill-Master Maxi .....	492
Grill Grill-Master Mini .....	492
Grillhari .....	495
Grillide ja ahjude puhastamiseks .....	251
Grillitarvikud .....	495
Grill ja noad šaurma jaoks .....	237
Grill-labidas .....	77
Grillpann - rihveldatud põhjaga .....	11
Grill Patio .....	494
Grill Profi Line šaurma jaoks, elektriline .....	236
Grillrest kõrbemisvastase teflonist pinnakattega .....	178
Grill Resto .....	494
Grill Salamander 450 .....	199
Grill Salamander 580 .....	200
Grill Salamander 600 .....	199
Grill Salamander 800 .....	200
Grill šaurma jaoks Profi Line, gaasiga .....	236
Gurmaani pann .....	14

## H

Hakklihamasinad Top Line .....	136
Hakklihamasin Hendi 198 .....	140
Hakklihamasin Kitchen Line 12 .....	139
Hakklihamasin Kitchen Line 22 .....	139
Hakklihamasin Profi Line 12 .....	138
Hakklihamasin Profi Line 22 .....	138
Hakklihamasin Profi Line 1/2 Unger 12 .....	141
Hakklihamasin Top Line 8 .....	136
Hakklihamasin Top Line 12 .....	137
Hakklihamasin Top Line 22 .....	137
Hakklihamasin Top Line 350 .....	140
Hamburgeripress .....	144
Hari kohvimasina kolvi puhastamiseks .....	393
Hari pitsaahju puhastamiseks .....	226
Haudepann - ilma kaaneta .....	4, 7, 9
Haudepann praadimise jaoks - ilma kaaneta .....	7
Helbejäamasin .....	380
Hendi aurukonvektsioonahjud – elektrilised, elektrooniline juhtimine .....	264
Hendi aurukonvektsioonahjud – elektrilised, käsitsi juhtimine .....	260
Hendi aurukonvektsioonahjud – gaasiga, käsitsi juhtimine .....	263
Hiina söel - täiendava käepidemega .....	83
Hoiatav põrandamärk „Tähelepanu! Libe põrand“ .....	352
Hoiatav põrandamärk „Tähelepanu! Libe põrand“ .....	352
Homaarikahvel .....	405
Hõogveinidispenser .....	395
Hõogveini soojendaja .....	395

## I

Induksioonalus reljeefne .....	10
Induksioonfritüürid .....	186
Induksioonfritüür Kitchen Line .....	186
Induksioonfritüür Kitchen Line - kahepoolne .....	186
Induksioonmarmit Top Line - neljakandiline GN 2/3 .....	450
Induksioonpind Display Line roogade ülessoojendamise jaoks .....	176
Induksioonpliit 2000 .....	171
Induksioonpliit 3500 D .....	168
Induksioonpliit 3500 D XL .....	169
Induksioonpliit 5000 D XL .....	169
Induksioonpliit 3000 M .....	171
Induksioonpliit 3500 M .....	171
Induksioonpliit Control °Freak™ .....	172

Induktsioonpliiit Display Line 2000W	170
Induktsioonpliiit Display Line 3500W	170
Induktsioonpliiit Economic model 1800	171
Infosildid - numbrid	438
Infosilt üksel	438
Infrapunlamp	173
Infrapunlamp toidu soojendamiseks	173
Infrapunatermomeeter	92

## J

Jääanum	367
Jäägeneraatorid	381
Jäägeneraatorid jääkuubikute valmistamiseks	380-381
Jäägeneraator jääkuubikute valmistamiseks Kitchen Line 12	379
Jäägeneraator jääkuubikute valmistamiseks Kitchen Line 15	379
Jääjoojimasin 2X 12 L	369
Jäämasin	380
Jäänõu	367
Jääpurustaja	378
Jäätangid	365
Jäätisemasin	109
Jäätisepokaal	434
Jäätmekonteiner pedaaliga	356
Jäävorm	368
Jäävormid XL	368
Jäävorm - ümmargune viskile	368
Jäävorm vääriskivikujuline	368
Jahutatav kandik - GN 1/1	458
Jahutatav kandik koos kaanega - neljakandiline	458
Jahutatav vitriin - kahekordne	459
Jahutatav vitriin - ühekordne	459
Jahutusvitriin GN 1/3	288
Jalgadel gaasipliiit Kitchen Line	167
Jalgadel gaasipliiit Profi Line	167
Jaotur toiduohutuse etikettide jaoks igaks nädalapäevaks	39
Jaotur toiduohutuse etikettide jaoks - ühekordne	39
Jaotur toiduohutuse etikettide komplektiga igaks nädalapäevaks	39
Joogiklaas	414
Joogitermos - kraaniga - 2 vajutust	314
Jõupaberist kott leiva jaoks	421
Juurviljakoorija	56
Juustunuga	59
Juustunuga kõva juustu jaoks	59
Juustunuga pehme juustu jaoks	59
Juusturiiv	59, 239

## K

Kaabits	77
Kaabitsad ja rullid taina jaoks	120
Kaabits grilli jaoks	189
Kaal	87
Kaal legalisatsiooniga	88
Kaanega tuhatos	439
Kaanega veekeetja, ainult gaasipliidile mõeldud	70
Käärid linnuliha jaoks	46
Käärid linnuliha tükeldamise jaoks	57
Kaas ämbri jaoks	70
Kaasaskantav gaasipliiit	205
Kaas GN-nõude jaoks	31
Kaas GN-nõude jaoks	28, 30, 32-33, 35
Kaas GN- nõude jaoks	27, 29
Kaas GN - nõude jaoks	21-22, 25
Kaas GN-nõude jaoks, avadega käepidemetele	22, 27
Kaas GN-nõude jaoks, avausega kulbile	25
Kaas GN-nõude jaoks, avausega kulbile	21-22
Kaas GN- nõude jaoks silikoonist tihendiga	21-22
Kaas GN- nõude jaoks, silikoonist tihendiga	25, 27
Kaas GN-nõude jaoks, silikoonist tihendiga ja avadega käepidemetele	22
Kaas jäätisele mõeldud anumale	110-111
Kaas korvile	339
Kaas Rolltop - GN 1/1	460
Kaas Rolltop - GN 2/3	460
Kaas taigna jaoks mõeldud anumatele	225
Käepidemega ämber	418
Käepidemega kärü nõudepesu-masinat korvide jaoks	339
Käepidemega kastmekann	425
Käepidemega lehter	61
Käepidemega plaat pitsa serveerimise jaoks	231
Käepidemega puidust lõikelaud	43
Käepidemega sõel Kitchen Line	84
Käepidemetega terasest pann	494
Kahe keeduplaadiga induktsioonpliiit 7000	169
Kahe keeduplaadiga induktsioonpliiit Display Line	170

Kahekordne käepidemega ämber	418
Kahepoolne puidust lõikelaud	43, 467
Kahe tamperi alus	392
Kahvel Fingerfood suupistete jaoks - ühekordselt kasutatav, 100 tk	468
Kahvel liha jaoks	45, 47
Kahvel tigude jaoks	405
Kahvlid ja tangid homaaride jaoks	405
Kalapott 60 cm	14
Kaldus servaga salatikauss	408, 412
Kaldus servaga salatikauss Velocity	419
Kandik fast food - ovaalne	485
Kandik GN 1/1	471
Kandik kelnerile - ümmargune	477
Kandik kohvi serveerimise jaoks - ovaalne	477
Kandik kondiitritoodetele	304
Kandik kookide ja tortide jaoks	461
Kandik koos kaanega - ümmargune	461
Kandik külmettide jaoks	304-305
Kandik liha / friikartulite jaoks	69
Kandik sileda äärisega GN 1/1	476
Kandikud ja vitriinid	458
Kandikuga ämbrid	418
Kandikukärü - 15x GN 1/1	306-307
Kandikukärü - 7x GN 1/1	306
Kandikukärü - kahekordne 12x GN 1/1	307
Kandikukärü - kahekordne 30x GN 1/1	307
Kann jääanumaga	463
Kann jookide jaoks	463
Kannmikser müratõkestava kattega	376
Kannmikser müratõkestava kattega - digitaalne	376
Kann oliiviõli jaoks	61
Kann piima ja vee jaoks	428
Kann piima vahustamise jaoks	428
Käpaga kohvimasinad HENDI Top Line by Wega - 1 grupp, elektrooniline, must	390
Käpaga kohvimasinad HENDI Top Line by Wega - 1 grupp, elektrooniline, valge	390
Käpaga kohvimasinad HENDI Top Line by Wega - 2 gruppi, elektrooniline, must	390
Käpaga kohvimasinad HENDI Top Line by Wega - 2 gruppi, elektrooniline, valge	390
Kapp-laud, lükandustega - keeviskonstruktsioon	328
Kapp tuha jaoks	439
Karahvin	463
Karamelliküpsised La Crema	389
Karp tee jaoks	429
Kartulikoormismasin HENDI 7	145
Kartulikoormismasin Profi Line 10 kg	145
Kartulikoormismasin Profi Line 5 kg	145
Kartulilõikamismasin	65
Kartulipurustaja	82
Kärud kandikute, küpsetusplaatide ja toiduanumate jaoks	306
Kärü kuivainete jaoks	316
Kärü küpsetusplaatide jaoks 15x 600x400	306
Kärü nõudepesumasinate korvide jaoks	339
Kärü nõudepesumasinate korvide transportimiseks - 7x 500x500 mm	339
Kärü peeteeninduse termokonteinerile	312
Kärü taldrikut transportimiseks	315
Käsiriiv juurviljade riivimise jaoks - mandoliin	63
Käsiriiv juurviljade riivimise jaoks - V-kujuline	63
Käsiriiv juurviljade riivimise jaoks - V-kujulise kahekordse lõiketeraga	63
Kast külmutuselemendile GN 1/1	320
Kastmekann	410
Kastrul sparglile	7
Kätekuivati	351
Kausike Cacerole	411
Kausike Concha	411
Kausike Cuadrado	411
Kausike Huevo	411
Kausike Lionhead	411
Kausike Plato	411
Kausike Redonto	411
Kausike suhkru või vahukoore jaoks	429
Kausike Tapas Cuadrado	411
Kausike Triangolo	411
Kauss Fingerfood suupistete jaoks - ühekordselt kasutatav, 100 tk	468
Kauss köögiviljade/salati jaoks	425
Kauss paella emailitud	15, 415
Kauss vahustamise jaoks - ümardatud põhjaga	81
Keemilised puhastusvahendid grillide, ahjude ja köögi puhastamiseks	341
Keemilised puhastusvahendid kohvimasinatetele	342
Keemilised vahendid nõudepesumasinatele	340
Keevitatud kupeekapp seinale	331
Kergituskapid	245
Kergituskapid HENDI NANO aurukonvektsioonahjude jaoks	259
Kergituskapp 12x 600x400	259
Kergituskapp 12x 600x400 - manuaalne	245

Kergituskapp 8x 450x340.....	259	Kondistusnuga .....	44, 46, 51-52
Kergituskapp 8x 600x400.....	259	Kondistusnuga kala jaoks - painduv.....	51
Kergituskapp 8x 600x400 – manuaalne.....	245	Konserviavaja.....	61
Keskmine pott – kaanega.....	3, 6, 8, 9	Konserviavaja Kitchen Line .....	61
Ketas friikartulite jaoks.....	133	Kontaktgrillid .....	190
Ketas kangide jaoks.....	133	Kontaktgrill - kahepoolne.....	191
Ketas kuubikute jaoks.....	133	Kontaktgrill „Panini“ .....	190
Ketas ribastamise jaoks.....	132	Kontaktgrill - ühepoolne .....	190
Ketas viilutamise jaoks.....	132	Kontaktivaba segistiga köögivalamu .....	351
Kiirkulmuti 10x GN 1/1.....	255, 267, 303	Kontaktivaba termomeeter.....	92
Kiirkulmuti 15x GN 1/1.....	303	Konveierroster .....	206
Kiirkulmuti 20x GN 1/1.....	303	Konveksioonahi H90 .....	240
Kiirkulmuti 3x GN 1/1.....	255	Konveksioonahjud HENDI NANO – 4x 450x340 mm .....	256
Kiirkulmuti 3x GN 1/1.....	267, 302	Konveksioonahjud HENDI NANO – 4x 450x340 mm .....	247
Kiirkulmuti 5x GN 1/1.....	255, 267, 302	Kööghunt 550 W - väljalülitiga .....	350
Kiirkulmuti 7x GN 1/1.....	255, 267, 303	Köögiikaal.....	86, 88
Kiirkulmutid.....	255, 267, 302	Köögiikaal anumaga.....	86
Kiltkivist liud Fingerfood.....	421	Köögiikaal elektrooniline, kuni 100 kg.....	87
Kiltkivist liud Kook And Serve.....	422	Köögiikaal elektrooniline, kuni 5 kg.....	86
Kiltkivist liud – alus.....	422-423	Köögiikaal kuni 15 kg.....	86
Kiltkivist liud GN – ristkülikukujuline.....	421	Köögiikaal veekindel.....	88
Kiltkivist liud – kandik.....	422-423	Köögikärid - universaalsed.....	57
Kiltkivist liud – riba.....	422-423	Köögilusikas.....	76, 78
Kiltkivist liud – ruudukujuline.....	421	Kooginuga.....	37, 46
Kiltkivist liud – taldrik.....	422-423	Kööginuga.....	44, 49, 52
Kiltkivist liud – ümmargune .....	421	Köögitaimer- analoogne.....	94
Kinnitus Šampanjaküülerile.....	366	Köögitaimer- digitaalne.....	94
Kitchen Line lehter - dosaator kastmete jaoks.....	95	Köögitaimer- digitaalne.....	94
Klaas Fingerfood suupistete jaoks - ühekordselt kasutatav, 100 tk.....	468	Koogiviljanuga.....	49, 58
Klaasikorp 400x400 mm.....	332, 339	Köögilvanuga.....	44, 46, 56, 59
Klaasitud Külmkapp Kitchen Line - 1 uksega, 610 L.....	283	Koonekujuline hiina sõel võrguga - tihe.....	83
Klaasitud külmlaud.....	283	Koonekujuline soojalamp, reguleeritava kõrgusega.....	173
Klaasitud külmlaud - 2 uksega, klappkaanega.....	284	Koorekann.....	428
Klaasitud külmlaud - 2 uksega, agregaadid asukoht küljel.....	283	Koorefoonid.....	100
Klaasitud külmlaud - 3 uksega, agregaadid asukoht küljel.....	283	Koorefoonid Kitchen Line.....	102
Klaaskuppel.....	99, 197	Koorefoonid Profi Line .....	100
Klambrid GN HACCP nõude jaoks, polüpropüleenis.....	35, 37	Koorefoon Kurt Scheller Edition.....	103
Klambriga kandik arvete jaoks.....	435	Kõrbemisvastase pinnakattega pann.....	12
Klappkaanega külmlaud Saladetta.....	284	Kõrgendiga ja graniidist lauaplaadiga külmlaud pitsa jaoks, 3 uksega .....	287
Klappkaas - GN 1/1.....	460	Kõrgend korvile.....	338
Kohvikann.....	394	Kõrgendusega ja graniidist lauaplaadiga külmlaud .....	286
Kohvikann koos kaanega.....	428	Kõrgendusega ja graniidist lauaplaadiga külmlaud - 3 uksega .....	286
Kohvikeetja Kitchen Line.....	394	Kõrgendusega külmlaud Saladetta.....	285
Kohvimasinat puhastuspulber.....	342	Korge pott – kaanega.....	2, 6, 8-9
Kohvioad La Crema 1 kg.....	389	Korgitses.....	358
Kohvipaksukarp GN.....	393	Kork šampanjapudeli jaoks.....	360
Kohvipaksukarp knock box puitkorpusega.....	393	Kork.....	424, 466
Kohvipaksukarp knock box ümmargune.....	393	Korvide pöörlemise reguleerimine – 5 pöörlemisrežiimi erinevate	
Kohviveski atussahtliga.....	393	valmistamisrežiimide jaoks.....	181
Kokamüts - 10 tk.....	353	Korv kandikutele.....	339
Kokamüts Le Grand Chef – 10 tk.....	353	Korv klaasidele.....	338
Kokkupandav alumiiniumist riul.....	310-311	Korv leiva ja saiakeste jaoks.....	466
Kokkupandav alumiiniumist riul anumate GN 1/1 jaoks.....	310	Korv leiva ja saiakeste jaoks kaanega Rolltop - ümmargune.....	466
Kokkupandav alus kandiku jaoks.....	484	Korv leiva ja saiakeste jaoks - neljakandiline GN 1/1.....	466
Kokkupandav riul - 5 riuliga.....	309	Korv leiva ja saiakeste jaoks - neljakandiline GN 1/2.....	466
Kokkupandav riul - 4 riulit.....	309	Korv leiva ja saiakeste jaoks - ovaalne.....	466
Kokteilikruus - vasest.....	365	Korv - miniatuurne .....	412
Kokteilinui.....	365	Korv - ovaalne.....	424
Kollased HACCP noad – linnuliha jaoks.....	54	Korv - ovaalne, pikk.....	424
Kolmnurkne kauss Fingerfood suupistete jaoks - ühekordselt kasutatav, 100 tk.....	468	Korv pastakeetjale.....	165
Kolmnurkne kauss Fingerfood suupistete jaoks - ühekordselt kasutatav, 100 tk.....	468	Korv puuviljade jaoks.....	424
Kompakne aurukonveksioonahi Touch Control 10x GN 1/1, elektriline		Korv - ristkülikukujuline.....	424
– elektrooniline juhtimine.....	266	Korv söögiriistade jaoks.....	339
Kompakne aurukonveksioonahi Touch Control 6x GN 1/1, elektriline		Korv tassidele.....	339
– elektrooniline juhtimine.....	266	Korv - ümmargune.....	424
Kompaktsed aurukonveksioonahjud Touch Control – elektrilised,		Kotid leiva jaoks.....	421
elektrooniline juhtimine.....	266	Koti- ja otsikuhoidjad.....	112
Komplekt 6 noaga kaunistuste väljalõikamiseks.....	59	Kott leiva jaoks - ümmargune.....	421
Komplekt õli ja äädika jaoks.....	430	Kõverdatud servadega kauss Fingerfood suupistete jaoks - ühekordselt	
Komposiitmaterjalist lusikas.....	78	kasutatav, 100 tk.....	468
Kondiitrikoti otsikud.....	114	Kroomitud rest.....	273
Kondiitrikoti otsikud korvi punutis.....	114	Kruus.....	414
Kondiitrikoti otsikud lill.....	114	Kühvel friikartulite jaoks.....	68
Kondiitrikoti otsikud lill ja kroonleht.....	114	Külm- ja sügavkülmkapid Budget Line roostevabast terasest korpusega.....	301
Kondiitrikoti otsikud prantsuse täht.....	114	Külm- ja sügavkülmkapid Budget Line värvitud terasest korpusega.....	300
Kondiitrikoti otsikud tähekujulised.....	113	Külm- ja sügavkülmkapid Kitchen Line 580 l ja 1300 l.....	280
Kondiitrikoti otsikud tavalise kujuga.....	113	Külm- ja sügavkülmkapid Profi Line 670 l ja 1300 l.....	276
Kondiitrikoti otsikud V-kujuline.....	114	Külm- ja sügavkülmkapid Profi Line 410 l ja 900 l.....	277
Kondiitripintsel.....	126	Külm- ja sügavkülmkapid Kitchen Line 600.....	281
Kondiitripintsel - lame.....	126	Külm- ja sügavkülmkapid Profi Line 700.....	279
Kondiitritangid.....	457	Külmkapid Budget Line roostevabast terasest korpusega.....	301
Kondiitri termokonteinerid standard EN 600x400.....	317	Külmkapid Budget Line värvitud terasest korpusega.....	300
Kondiitritoodete kandik – must.....	304	Külmkapp 90 l.....	299

Külmkapp, 1-ukseline, 118 l.....	296, 382	Kütteelemet marmiidide jaoks - ümmargune .....	450
Külmkapp, 1-ukseline, 293 l.....	296, 382	Küttekeha GN 1/1.....	312, 318
Külmkapp, 1-ukseline, 360 l.....	298	Kuuldosaator .....	360
Külmkapp, 2-ukseline, 458 l.....	296, 382	Küülerid ja anumad šampanja jaoks .....	366
Külmkapp, 2-ukseline, 750 l.....	298	Küüler šampanja jaoks .....	366
Külmkapp, tiugustega 228 l.....	296, 382	Kuumakindlad pajakindad.....	245, 495
Külmkapp Profi Line - 2 uksega, 1300 L .....	276	Kuuma šokolaadi masin .....	394
Külmkapp Profi Line - 1 uksega, 410 L .....	277	Kuunlahoidja .....	451
Külmkapp Profi Line - 1 uksega, 670 L .....	276	Küüslaugupress.....	61
Külmkapp Profi Line - 2 uksega, 900 L.....	277	Kvartsgriil MAXI GN 1/1.....	201
Külmkapp + sügavkülmkapp Profi Line 420+420 L, 890+420 L .....	278	Kvartsgriil Salamander infrapunane.....	201
Külmkapp + sügavkülmkapp Profi Line - 2 uksega, 420+420 L .....	278		
Külmlaud 4 sahtliga.....	282	<b>L</b>	
Külmlaud 3 uksega.....	282	Laavakivid .....	491
Külmlaud Kitchen Line 600 - 2 uksega, agregaadid asukoht küljel .....	281	Laavakiviga gaasigrill B50.....	188
Külmlaud Kitchen Line 600 - 3 uksega, agregaadid asukoht küljel .....	281	Laavakiviga gaasigrill B80.....	188
Külmlaud pitsa jaoks - 2 uksega .....	287	Laavakiviga gaasigrillid - lauapealsed.....	188
Külmlaud Profi Line 700 - 3 uksega, agregaadid asukoht küljel.....	279	Laavakiviga gaasigrill B115.....	188
Külmlaud saladetta - 2 uksega, klaasvitriiniga.....	285	Labidas.....	76, 79, 454-455
Külmlaud saladetta - 3 uksega, klaasvitriiniga.....	285	Labidas hamburgerite jaoks - lai .....	77
Külmlaud saladetta - 2 uksega, klappkaanega.....	284	Labidas - kitsas.....	77
Külmlaud saladetta - 3 uksega, klappkaanega.....	284	Labidas kookide ja tortide jaoks .....	226
Külmlaud saladetta - 3 uksega, kõrgendiga .....	285	Labidas kookide ja tortide jaoks .....	461
Külmlaud saladetta - uksega, kõrgendiga .....	285	Labidas - perforeeritud.....	77
Külmletid.....	290-292, 295	Lainekujuline melamiinist taldrik .....	472
Külmletid - kõrgendusega.....	288	Laineliste servadega kausid Fingerfood suupistete jaoks - ühekordselt	
külmlett 110.....	290	kasutatav, 100 tk.....	468
Külmlett 130.....	290	Lamp toidu soojendamiseks.....	173
Külmlett, 280 L.....	293	Laoriul iseseisvaks kokkupanekuks .....	331
Külmlett, 98 L.....	293	Laste taldrik „MIŠKA“ .....	410
Külmlett GN 1/3 - kõrgend .....	288	Lateklaas.....	389
Külmlett GN 1/4 - kõrgend .....	288	Laaküünlajalg 5 küünlale .....	467
Külmlett sushi jaoks .....	289	Laualinade klambrid.....	434
Külmütselement GN 1/1.....	312, 319-320	Lauanõud Budget Line.....	403
Külmütsevitriin 320 l .....	295	Lauanõud Kitchen Line.....	402
Külmvitriin .....	294	Lauanõud Profi Line.....	401
Külmvitriin kahe riiuliga .....	295	Lauapealne alus, mittelibisev .....	472
Külmvitriin kolme riiuliga .....	295	Lauapealne gaasipliit Kitchen Line 4 põletiga .....	165
Kulp.....	76, 79, 456	Lauapealne gaasipliit Kitchen Line 6 põletiga .....	165
Kulp kastme jaoks .....	456	Lauapealne infosilt - "Reserveeritud" .....	438
Kulp kastmete jaoks .....	454	Lauapealne infosilt - "Reserveeritud" .....	438
Kulp pitsakastme jaoks - lame.....	228	Lauapealne infosilt - "Suitsetamine keelatud" .....	438
Kumera lõiketeraga köögiviljanuga.....	49	Lauapealne külmlett.....	289, 291
Kummist baarimatt.....	362	Lauapealne külmlett, 58 L.....	292
Kupeekapp, mõlemalt poolt avatav .....	331	Lauapealne külmlett, 68 L.....	292
Kuul rasva kurnamise jaoks .....	68	Lauapealne külmlett, 78 L.....	293
Kuppelnõudepesumasin 50x50 .....	334	Lauapealne kutter .....	291
Kuppelüüpi nõudepesumasin - elektrooniline.....	337	Lauapealne kuumaalus - 2 küünlaga .....	451
Küpsetusmatid ja restid grilli jaoks.....	126	Lauapealne kuumaalus - 3 küünlaga .....	451
Küpsetuspann .....	14	Lauapealne marmiid GN 1/1 - kahe nõuga .....	451
Küpsetuspann pikkade Prantsuse saiade jaoks - 5 süvendit .....	271	Lauapealne marmiid GN 1/1 - komplekt .....	445
Küpsetusplaadid 600x400.....	271	Lauapealne marmiid GN 1/1 - soojendamine põleva pastaga .....	444
Küpsetusplaadid ja restid GN 1/1.....	272-273	Lauapealne marmiid GN 1/1 - soojendamine põleva pastaga.....	444
Küpsetusplaadid ja restid GN 2/1.....	273	Lauapealne marmiid GN 1/2 - soojendamine põleva pastaga.....	444
Küpsetusplaadid ja restid GN 2/3.....	272	Lauapealne marmiid rolltop GN 1/1 - soojendamine põleva pastaga .....	449
Küpsetusplaat - äärisega kolmel küljel .....	271	Lauapealne marmiid suppide jaoks, soojendamine põleva pastaga .....	444
Küpsetusplaat - äärisega kolmel küljel, perforeeritud .....	271	Lauapealne marmiid - ümmargune, soojendamine põleva pastaga.....	444
Küpsetusplaat GN 1/1 - 4 äärist .....	272	Lauapealne prügium .....	435
Küpsetusplaat GN 1/1 grilli jaoks.....	274	Lauapealne soe vitriin .....	174-175
Küpsetusplaat kõrbemisvastase pinnakattega .....	274	Lauapealne sügavkülmlett .....	111, 289, 299
Küpsetusplaat - miniatuurne .....	416	Lauapealsed marmiidid.....	446, 448
Küpsetusplaat pikkade prantsuse saiade jaoks.....	271	Laud kahe valamuga.....	329
Küpsetusplaat Profi Line GN 1/1.....	23	Laud kahe valamuga ja riiuliga .....	329
Küpsetusplaat Profi Line GN 2/1.....	23	Laudlina neljakandiline Symposium .....	478
Küpsetusplaat Profi Line GN 1/1.....	273	Laudlina ümmargune Symposium .....	479-480
Küpsetusplaat Profi Line GN 2/1.....	273	Laud parempoolse valamuga - iseseisvaks kokkupanekuks .....	329
Küpsetusplaat Profi Line GN 2/1 - perforeeritud .....	23	Laud parempoolse valamuga ja riiuliga - iseseisvaks kokkupanekuks .....	329
Küpsetustermomeeter sondi ja taimeriga .....	92	Laud valamuga iseseisvaks kokkupanekuks .....	328
Küpsetusvorm .....	115	Laud valamuga ja riiuliga .....	328
Küpsetusvorm Rustica - ovaalne.....	409	Lehter.....	61
Küpsetusvorm Rustica - ristkülikukujuline .....	409	Leivanuga.....	45-46, 50, 52
Küpsetusvorm Rustica - ruudukujuline .....	409	Libisemiskindlad kondiitrikotid .....	112
Küpsetusvorm Rustica - ümmargune.....	409	Libisemisvastane alusmatt.....	43
Küpsisevormid, komplekt .....	116	Lihahaamer .....	67
Küpsisevormid, komplekt - kolmnurk.....	116	Lihakahvel.....	79, 454-455
Küpsisevormid, komplekt - liblikas.....	116	Lihakahvel - komplektis 6 tk .....	404
Küpsisevormid, komplekt - ovaalne.....	116	Lihakirves.....	45, 47, 50
Küpsisevormid, komplekt - ristkülik.....	117	Lihanuga .....	37, 50, 52
Küpsisevormid, komplekt - süda.....	117	Lihanuga Jumbo - komplektis 6 tk.....	404
Küpsisevormid, komplekt - ümmargune .....	117	Lihanuga - komplektis 6 tk.....	404
Kurnkopsik friikartulite jaoks.....	69	Lihapehmedajad ja lihaaamrid.....	67
Kurnkopsik - miniatuurne .....	416	Lihapehmedaja Profi Line .....	67
Kütteelemet marmiidide jaoks .....	450	Lihunikokksud - komplektis 4 tk.....	66

Lihunikunuga .....	44, 46, 52
Liikva käepidemega labidas pitsa ümberpööramiseks .....	227
Liist tellimuste jaoks .....	71
Liist toiduanumate jaoks .....	25
Lintsaaq kontide saagimiseks .....	141
Lisarest gaasipliidi jaoks .....	4, 166
Lisuiikas pitsakastme jaoks - lame .....	228
Liud Bark .....	408
Liud liha jaoks .....	477
Liud nelinurkne .....	471
Liud Torro .....	408
Liud Vanilla .....	408
Lõikamisalused - komplekt 6 tk .....	42
Lõikekindlad kindad .....	57
Lõikelauad HACCP .....	40-41
Lõikelauad Perfect Cut .....	42
Lõikelaudade alus .....	40
Lõikelaud HACCP 450x300 .....	40
Lõikelaud HACCP 600x400 .....	37, 40
Lõikelaud HACCP GN 1/1 .....	37, 41
Lõikelaud HACCP GN 1/2 .....	41
Lõikelaud Perfect Cut .....	42
Lõiketera hakklihamasina jaoks .....	136-139
Long mold .....	124
Lusikad ja labidad - kuumakindlad .....	76
Lusikakujuline taigakabaits .....	78
Lusikas Fingerfood suupistete jaoks - ühekordselt kasutatav, 100 tk .....	468

## M

Madal pott - kaanega .....	4, 6
Madeleine .....	124
Madeleines .....	122
Madrusemütsi-tüüpi paberist müts - 100 tk .....	353
Magnetliist konksudega .....	47, 51
Magustoidupokaal Fingerfood suupistete jaoks - ühekordselt kasutatav, 100 tk .....	468
Mahalaadimislaud - iseseisvks kokkupanekuks .....	330
Mahladispenser 2x12 L .....	369
Mahladispenserid .....	464-465
Mahlakann .....	463
Mahlapress .....	370
Mahlapress tsitruseliste jaoks .....	372-375
Maitseainete komplekt .....	410, 430
Maitseainetooside komplekt .....	431
Maitseainetooside komplekt - pipraoos ja soolatoos .....	431
Malmist grillpann .....	14
Malmist pann GN 1/1 .....	491
Malmist rest GN 1/1 .....	491
Mannerg - miniatuurne .....	416
Markerid Horeca .....	35
Markerid tahvli jaoks, laiad .....	437
Markerid tahvli jaoks, peenikesed .....	437
Markeritahvel .....	436
Markeritahvel koos molbertiga .....	437
Markeritahvel - lauapealne .....	437
Markeritahvel - seinapealne .....	436
Marmii GN 1/2 - matt .....	447
Marmii GN 2/3 - matt .....	447
Marmii Kitchen Line - GN 1/1 .....	177
Marmii Kitchen Line suppide jaoks - 8 L .....	442
Marmii suppide jaoks - 8 L .....	442
Marmii Thermosystem 1 .....	177
Marmii Thermosystem 2 .....	177
Marmii GN 1/1 - läikiv .....	448
Marmii GN 1/2 - läikiv .....	448
Marmii GN 2/3 - läikiv .....	448
Marmii GN 1/1 - matt .....	447
Masin koore vahustamise jaoks HENDI 2,5 .....	105
Masin koore vahustamise jaoks HENDI 9/6 .....	105
Meekann .....	430
Melamiinist alused ja alused kandikutega .....	470
Melamiinist GN-kandikud .....	469
Melamiinist, kaldus servaga piala .....	472
Melamiinist nõud .....	471, 474
Melamiinist serveerimislaud .....	472
Mensuur .....	364
Mensuur - vasest .....	364
Messingist harjastega hari pitsaahju puhastamiseks - vertikaalne .....	228
Messingist harjastega hari Venezia pitsaahju puhastamiseks - ümardatud .....	228
Mikrolaineahi 1000W .....	210
Mikrolaineahi grilliga .....	210
Mikrolaineahi programmeerimisvõimalusega 1000W .....	211
Mikrolaineahi programmeerimisvõimalusega 1800W .....	211
Mikrolaineahi Samsung 1050W .....	208-209

Mikrolaineahi Samsung 1450W .....	209
Mikrolaineahi Samsung 1780W .....	209
Mikrolaineahi Samsung 1780W, 30 programmi .....	208
Mikrolaineahjud Samsung, elektromehhaaniline juhtimine, suur võimsus .....	209
Mikser piimakokteilide tegmiseks - 1 L .....	374
Mini-cake .....	122-124
Mini cannalais bordelais .....	123
Minikuubikute jäävorm .....	368
Mini-madeleines .....	122
Mini-muffins .....	122, 124
Mini-tartelette .....	123-124
Mitmefunktsiooniline aurukonveksioonahi 4x GN 2/3 .....	242
Mitmefunktsiooniline konveksioonahi 4x 429x345 mm - elektriline, manuaalne .....	243
Mitmefunktsiooniline konveksioonahi HENDI NANO 4x 450x340 mm - elektriline, manuaalne .....	256
Mitmefunktsiooniline korgitser .....	358
Mitmefunktsiooniline korgitser Profi Line .....	358
Mittekleepuv teflonist lõiketera viilutajate Profi Line jaoks .....	147
Mittelõibevad lõikamisalused - komplekt 6 tk .....	42
Mitteilukuv dosaator .....	360
Mööbel peoteeniduse jaoks .....	478
Möödaviguga (by-pass) veepehmentaja .....	347
Möötekann .....	72
Muffins .....	122-123
Multiblast .....	254
Multifunktsionaalne gaasi auru-kombiahi 4x GN 2/3 .....	242
Munalõikur - ovaalne .....	61
Munalõikur - ristkülikukujuline .....	61
Munalusikas .....	434
Munapeeker .....	434
Munapeeker - äärisega .....	434
Munasterilisaator .....	352
Müslidosaator .....	465
Mustuse eemaldamiseks köögis .....	163

## N

Nagi pitsalabida ja -harja jaoks - 3 kohta .....	228
Nagi pitsalabida ja -hrja jaoks - 4 kohta .....	228
Nahkkindad .....	245, 495
Naturaalsete harjastega hari pitsaahju puhastamiseks .....	228
Neljakandiline salatikauss .....	469
Neljakandiline serveerimiskandik .....	484
Neljakandiline taldrik .....	471
Noad Green Line .....	49
Noad Kitchen Line .....	46
Noad Profi Line .....	44
Nõelakujuliste otsakute komplekt koorefoonile .....	101
Nõudepesumasin 50x50 - elektromehhaaniline .....	333
Nõudepesumasin 50x50 - elektrooniline, 3 pesuprogrammi .....	336
Nõudepesumasin 40x40 - manuaalne juhtimine .....	332
Nõudepesumasin 50x50 - manuaalne juhtimine .....	333
Nõudepesumasina alus 230268 .....	335
Nõudepesumasina alus 231753 .....	336
Nõudepesumasinate korvid .....	338
Nõudepesumasin klaasidele 40x40 .....	335
Nõudepesumasin klaasidele 50x50 .....	336
Nõudepesumasin klaasidele 40x40 - elektrooniline juhtimine .....	335
Nugade komplekt .....	56
Nugade kott .....	45, 47
Nugade steriliseerija seinale .....	45, 352
Nugade teritaja .....	47, 52
Nugade teritaja - teemandist .....	45
Nuga kaunistuste väljalõikamiseks .....	59
Nuga kuulikeste väljalõikamiseks .....	58
Nuga kuulikeste väljalõikamiseks - kahekordne .....	58
Nuga kuulikeste väljalõikamiseks - laineline .....	58
Nuga-labidas tortide ja kookide lahtilõikamiseks .....	226
Nuga-labidas tortide ja kookide lahtilõikamiseks .....	461
Nuga maitserohelise jaoks .....	57-58
Nuga onasudamete eemaldamise jaoks .....	58
Nuga Santoku .....	45
Nuga suitsusingi ja lohe jaoks .....	50
Nuga suitsusingi ja lõhe jaoks .....	45, 47, 52
Nuga suitsusingi jaoks - kitsas .....	50
Nuga tortide ja kookide jaoks sakilise servaga .....	454
Nuga tsitruseliste puhastamise jaoks .....	58
Nuga viilutamise jaoks .....	51
Nuga viljakoore lõikamise jaoks .....	58
Nupuga tuhatoos .....	439

## O

Ogadega tull taina läbitorkimise jaoks .....	229
Õhkjahutusega jäägeneraator .....	381



Õhkjahutusega jäägeneraator jääkuubikute valmistamiseks .....	381	Piirdepost - peegelviimistlus.....	481
Õlikann Fruilana oliivile .....	228	Pika kangiga segisti .....	349
Õlipumbaga vaakumpakendamise masinad .....	152	Pikk terasest valamisotsik .....	359
Õlivaba fritüür .....	180-181	Pikk valamisotsik - vasest, komplektis 12 tk .....	359
Õlivaba pumbaga vaakumpakendamise masin .....	150	Piklik jäätmekonteiner 160 l .....	356
Õllejaotur - lauapealne .....	361	Piklik kauss .....	418
Otsak hamburgerite vormimiseks .....	143	Pikliku konteineri kaas avaga 60 l .....	356
Otsak-vispel saumikseri Kitchen Line 160 jaoks .....	158	Pintsetid .....	73
Otsak-vispel saumikserite Kitchen Line 350 ja 500 jaoks .....	158	Pintsetid kalast luude eemaldamise jaoks .....	73
Otsak-vispel saumikserite Profi Line 300, 400 ja 500 jaoks .....	159	Pintsett .....	79
Otsik linnuliha jaoks .....	149	Pipraatoos ja soolatoos .....	69, 431
Otsik šaurma jaoks .....	149	Pipraveski .....	432-433
Otsikud pritskottide jaoks - erinevad - komplekt 5 tk .....	113	Pisike pann .....	13
Otsikud pritskottide jaoks - lihtsa kujuga .....	113-114	Pitsaahi Basic 4 .....	216
Otsikud pritskottide jaoks - tähekujulised .....	113-114	Pitsaahi Basic 44 .....	216
Õuetuhatoos - 3 L .....	440	Pitsaahi Basic 66 .....	216
Õuetuhatoos anumaga tuha jaoks - 12,5 L .....	440	Pitsaahi Basic 2/40 .....	212
Ovaalne liud .....	409, 471, 477	Pitsaahi Basic 1/50 vetro .....	212
Ovaalne pann kala jaoks .....	11	Pitsaahi Basic 2/40 vetro .....	212
Ovaalne pann Little Chef - miniatuurne .....	420	Pitsaahi Basic 2/50 vetro .....	212
Ovaalne serveerimiskandik .....	484	Pitsaahi BASIC SLIM LINE .....	218
Ovaalne serveerimiskandik XL .....	484	Pitsaahi BASIC XL .....	217
<b>P</b>			
Paak põleva pasta jaoks - komplekt 2 tk .....	452	Pitsaahi gaasiga .....	221
Paberist filtrid filterkohvimasinale ø 250 mm .....	394	Pitsaahi HENDI by Moretti Forni 4 .....	213
Padrun 2XL Extra veefiltrite BWT jaoks .....	345	Pitsaahi HENDI by Moretti Forni 44 .....	213
Padrun 2XL veefiltrite BWT jaoks .....	344	Pitsaahi HENDI by Moretti Forni 44XL .....	213
Padrun L veefiltrite BWT jaoks .....	344	Pitsaahi HENDI Sideup 44D .....	215
Padrun M veefiltrite BWT jaoks .....	344	Pitsaahi HENDI Sideup 66D .....	215
Padrun Premium M veefiltrite BWT jaoks .....	345	Pitsaahi HENDI Sideup 99D .....	215
Padrun Premium V veefiltrite BWT jaoks .....	345	Pitsaahi HENDI Sideup 66LD .....	215
Painduv labidas .....	77	Pitsaahi HENDI Sideup - elektriline juhtimine .....	215
Painutatud pintsetid .....	73	Pitsaahi HENDI SMART 44 PLUS - elektromehhaaniline juhtimine .....	214
Pajakindad .....	167, 245, 495	Pitsaahi Superior Glass XL šamottvooderusega .....	220
Pajakindad - klaaskiust .....	245, 495	Pitsaahi SUPERIOR XL 44 GLASS .....	220
Pakendid vaakumpakendamise jaoks ja sous-vide'i jaoks .....	150, 155, 194	Pitsaahi SUPERIOR XL 66 GLASS .....	220
Pakendid vaakumpakendamiseks .....	151, 155	Pitsaahi SUPERIOR XL 99 GLASS .....	220
Pakendid vaakumpakendamiseks - lainelised .....	153, 155, 193	Pitsaahi SUPERIOR XL 66L GLASS .....	220
Pakendid vaakumpakendamise masina jaoks .....	155	Pitsaahi TRAYS 44 GLASS .....	219
Pann .....	11-12	Pitsaahi TRAYS 99 GLASS .....	219
Pannid Paella .....	15	Pitsaahi TRAYS 66L GLASS .....	219
Pannid Profi Line valtsitud terasest .....	13	Pitsaahi TRAYS 4 GLASS .....	219
Pann - ilma kaaneta .....	5, 7	Pitsaahi XL PLUS .....	218
Pann kala jaoks - ovaalne .....	12	Pitsaahi XL PLUS 44 .....	218
Pannkoogimasin ühekordne .....	204	Pitsaahi XL PLUS 66 .....	218
Pannkoogipann .....	11	Pitsaahjud BASIC .....	212, 216
Pannkoogipann - väike .....	12-13	Pitsaahjud HENDI by Moretti Forni .....	213
Pann kõrbemisvastase pinnakattega - ilma kaaneta .....	5	Pitsaahjud Trays Glass 600x400 mm küpsetusplaatide jaoks .....	219
Pann - miniatuurne .....	417	Pitsaahju tarvikute komplekt Venezia - 3 osa .....	227
Pann paella .....	13	Pitsaalus .....	231
Pann paella emailitud .....	15, 415	Pitsakarbi vahed .....	232
Pärgamentpaber .....	413	Pitsalabidas .....	226, 227, 229
Pastakeetja .....	165	Pitsalabidas Italia 3d - alumiiniumist, perforeeritud .....	227
Pastalõikur .....	238	Pitsalabidas konveierahjude jaoks .....	228
Pastamasin .....	238	Pitsalabidas Orchidea - alumiiniumist .....	227
Pastamasin elektriline Kitchen Line .....	239	Pitsalabidas Sole Mio - alumiiniumist, perforeeritud .....	227
Pastamasin Kitchen Line .....	239	Pitsalabidas Venezia .....	227
Patenteeritud kondensatsioonisüsteem - praadimine ilma ebameeldivate lõhnadeta .....	181	Pitsanuga .....	59, 226, 229
Peakoka brüleekreemi põleti .....	130	Pitsanuga - painduv .....	229
Peakoka nuga .....	50	Pitsanuga - painutatud .....	229
Pehmete käepidemetega köögikäärid .....	57	Pitsapress 33 .....	222
Peoteeninduse laud .....	478	Pitsapress 45 .....	222
Peoteeninduse laud ümmargune .....	480	Pitsataldrik Speciale dekoreeritud .....	234
Peoteeninduse termokonteiner .....	318-319	Pitsataldrik Speciale graniit .....	234
Peoteeninduse termokonteiner 2x GN 1/1 200 .....	312	Pitsataldrik Speciale hall .....	234
Peoteeninduse termokonteiner GN 1/1 - pealltaetav .....	313	Pitsataldrik Speciale kollane .....	234
Peoteeninduse tool .....	480	Pitsataldrik Speciale oranž .....	234
Peoteeninduse tool - must .....	480	Pitsataldrik Speciale valge .....	234
Perforeeritud küpsetusplaat GN 1/1 - 4 äärist .....	272	Pitsatardliik Speciale .....	234
Perforeeritud küpsetusplaat GN 2/3 - 4 äärist .....	272	Pitsa termokonteiner .....	233, 323
Perforeeritud labidas .....	76	Pitsavõrk ristkülikukujuline .....	230
Perforeeritud riulitega laoriilul - iseseisvaks kokkupanekuks .....	331	Pitsavorm .....	230
Perforeeritud söel .....	85, 416	Pitsavormide hoidja .....	226, 229
Pesu- ja loputusvahendikomplekt .....	332-334, 335-337, 340	Pitsavorm - neljakandiline .....	230
Piaal õli ja kastme jaoks .....	419	Pitsikujulised jääkuubikud .....	368
Piimadispenser .....	465	Plaatgrill .....	189
Piimakann .....	410	Plaatgrill Blue Line .....	189
Piimakülmik .....	387	Plaatgrillid Blue Line .....	189
Piimakülmik temperatuuri ekraaniga .....	385	Plaatgrill Tepan-Yaki .....	187
Piirdeköis .....	481	Plaatgrill Tepan-Yaki Gigant .....	187
Piirdepost - kuldne viimistlus .....	481	Planetaarmikser 7 .....	157
Piirdepost - lindiga .....	481	Planetaarmikser 10 .....	157
		Planetaarmikser 12 .....	157
		Planetaarmikser 20 .....	157

Planetaarmikser 10 L .....	156
Planetaarmikser 20 L .....	156
Planetaarmikser 7 L .....	156
Planetaarmikserid HENDI KITCHEN LINE .....	156
Planetaarmikserid HENDI PROFI LINE .....	157
Plastist salatilusikad .....	457
Plastmassist salatilusikad ja kulbid .....	456
Platvormkäru .....	311
Põleti tahiga marmitide soojendamise jaoks .....	453
Põlev pasta marmitide soojendamise jaoks .....	452
Põll grillimiseks .....	493
Polüestrist kandik .....	485
Polüestrist serverimiskandikud .....	484
Polüetüleenist lihapakk koos alusega .....	66
Polükarbonaadist .....	111
Polükarbonaadist anum jäätise jaoks .....	111
Polümeerist labidas .....	76
Polüpropüleenist GN HACCP nõud – ilma kaanteta .....	34
Polüpropüleenist GN-nõud .....	33
Polüpropüleenist kandik Fast Food - keskmine .....	483
Polüpropüleenist kandik Fast Food - suur .....	483
Polüpropüleenist kandik Fast Food - väike .....	483
Polüpropüleenist kandikud .....	483
Polüpropüleenist kann mõõteskaalaga .....	72
Polüpropüleenist kühvel .....	72
Polüpropüleenist serverimiskandik .....	486
Polüpropüleenist serverimiskandikud .....	486
Polyscience® Anti-Griddle™ külmutusseade .....	172
Poolautomaatne veepuhendaja .....	346
Pöörlev alus kookide ja tortide jaoks .....	461
Põrandakaal .....	87
Portselanist kandikud ja liuad .....	19, 473
Portselanist küpsetusvormid .....	409
Portselan Optima .....	407
Portsjonilusikas Kitchen Line .....	106
Portsjonilusikas Kitchen Line jäätise jaoks .....	108
Portsjonilusikas Profi Line .....	106
Portsjonilusikas Stöckel .....	107
Portsjonilusikas Stöckel jäätise jaoks .....	108
Portsjonilusikas Stöckel - ovaalne .....	108
Postiga letikaal .....	89
Potid Budget Line kaanega – pohi sandwich .....	8
Potid Kitchen Line kaanega – kapselpohi .....	6
Potid Profi Line kaanega – pohi sandwich .....	2, 4
Pottide komplekt - 9 osa .....	5
Pottide komplektid Kurt Scheller Edition .....	5
Pott kastmete jaoks - miniatuurne .....	417
Pott pelmeenide, riisi ja makaronide jaoks - söelaga ja kaanega .....	9
Pott rannakarpide jaoks - kaanega .....	15
Pott rannakarpide, suppide ja kastmete jaoks .....	15
Pott supptide ja kastmete jaoks - kaanega .....	15, 415
Praelabidas .....	76
Praenuga .....	50
Prantsuse seiker - vasest .....	364
Press hamburgerite jaoks - käsitsi .....	144
Press tortiljade jaoks - käsitsi .....	144
Prillid sibula lõikamise jaoks .....	71
Pristkott Kitchen Line .....	112
Pritskotid .....	112
Pritskottide otsikud .....	114
Pritskott Profi Line .....	112
Professionaalne loputusvahend nõudepesumasinatele .....	340-341
Professionaalne nanoosakestega pesuvahend auru-kombiahjudele .....	249, 251, 341
Professionaalne pesukonsentraat grillide ja ahjude puhastamiseks .....	341
Professionaalne pesukonsentraat nõude käsitsi pesemiseks .....	342
Professionaalne pesuvahend aurukonveksioonahjude puhastamiseks .....	341
Professionaalne pesuvahend kohvimasinatele .....	342
Professionaalne pesuvahend nõudepesumasinatele .....	340
Professionaalne puhastusvahend alumiiniumist nõude pesemiseks nõudepesumasinatest .....	340
Professionaalne vahend kattakivi eemaldamiseks .....	340
Professionaalne vahend terase loputamiseks ja poleerimiseks .....	327, 329, 331, 342
Professionaalne, leeliseline kontsentraat rasvapekkide eemaldamiseks seintelt, põrandatelt ja gastronoomiasedmetelt .....	342
Profi Line 700 külmlaud - 2 uksega, agregaadid asukoht küljel .....	279
Profi Line lehter - dosaator kastmete ja kreemide jaoks .....	95
Prügikast .....	357
Prügikastid ja tuhatsoosid .....	357
Prügikast isekustuv .....	357
Prügikast kaanega .....	357
Prügikast kiikva kaanega .....	357
Prügikast ümara pedaaliga ja eemaldatava anumaga .....	357
Prügikorv 43 l .....	356

Prügikotihoidik .....	356
Pruunid HACCP noad – vorsti ja keedetud liha jaoks .....	53
Pudeliavaja koos anumaga korkide jaoks .....	358
Pudelid „Easy squeeze“ külmade kastmete jaoks .....	97
Pudelid külmade kastmete jaoks .....	96-97
Pudelihari klaaside pesemiseks - kolmekordne .....	362
Puidust kandik libisemisvastase pinnakattega .....	486
Puidust kandikud libisemisvastase pinnakattega .....	486
Puidust labidas .....	76
Puidust lihapakk ilma aluseta .....	66
Puidust lihapakk puidust alusel .....	66
Puidust lõikelaud .....	43, 467
Puidust lusikas .....	78
Puidust pipraveski .....	432
Puidust soolaveski .....	432
Puitlaastud .....	98, 197
Pulber kattakivi ja lubjasetete eemaldamiseks .....	340
Puljongitass .....	407-408, 425
Pump põleva pasta jaoks .....	452
Pumptermost .....	427
Punased HACCP noad – liha jaoks .....	53
Püreepress .....	82
Purgike hambatikku jaoks .....	430
Puruäämasin Barmatic Mineral .....	379
Putukapüümis .....	353-355
Putukapüümisel välitingimustes kasutamiseks .....	355
Putukapüümis liimiplaadiga 120 m² .....	354
Puusõegrillid .....	494
Puust alus melamiinist pialidega .....	469
Pyramide .....	123-124

## R

Raam alumiiniumist küpsetusplaadi jaoks - kõrgete ääristega .....	275
Ramekin .....	419
Ramekin-küpsetusvormid .....	131
Ramekin-vorm .....	419
Rasvapüüdur .....	351
Reguleeritava kiirusega saumikser HENDI 500 - suure võimsusega .....	159
Reguleeritava kiirusega saumikserid .....	159
Reguleeritava kiirusega vispliga saumikseri Kitchen Line 350 mootoriga korpus .....	158
Reguleeritav seinariul .....	330
Reguleeritav seinariul - kahekordne .....	330
Reguleeritav tamper .....	392
Rest .....	271
Rest GN 1/1 grilli jaoks .....	274
Rest GN 1/1 tibus küpsetamiseks .....	273
Rest GN-noude jaoks .....	29
Rest GN-nõude jaoks .....	32
Rest hakklihamasina jaoks .....	136-139
Rest ja leehajutaja .....	491
Rest laavakividele .....	491, 493
Retseptisioonikell .....	434
Ribalõikur .....	58
Riisikeetja - 5,4 L .....	198
Riisikeetja aurust valmistamise funktsiooniga - 1,8 L .....	198
Riistad salatite jaoks .....	456
Riitlid .....	309, 311
Riiv, 4 külge .....	62
Riivid .....	62
Rimmer .....	363
Ristkülikukujuline küpsetusplaat Little Chef - miniatuurne .....	420
Ristkülikukujuline liud .....	409, 414
Rohelised HACCP noad – köögiviljade ja puuviljade jaoks .....	55
Rolltop-tüüpi kaas 2 põletiga grillile Green Fire .....	490
Roostevabast terasest mööbel Bistro Line .....	327
Roostevabast terasest termosel toidu transportimiseks .....	324
Roosuhkrul pulgaga La Crema .....	389
Röster .....	206-207
Röster Milan-Toast + 6 röstimisresti .....	207
Röstimisrest .....	207
Rullgrillid „Hot-dog“ .....	202
Ruudukujuline söel .....	85, 416

## S

Sakilise teraga köögiviljanuga .....	49
Salatikahvel .....	454
Salatikauss .....	414
Salatikuivataja .....	71
Salatilusikas .....	456
Salatitangid .....	457
Salto termokonteiner cateringi .....	322
Salvrätihoidja .....	434
Salvrätihoidja - vasest .....	365



Tamperi alus.....	392	Toiduvorm - kandiline.....	98, 115
Tamperi station.....	392	Toiduvorm - nelinurkne.....	117
Tangid tiguude jaoks.....	405	Toiduvorm - ümmargune.....	98, 115, 117
Tapasmini.....	411	Tomatilõikur.....	64
Tartaletimarker.....	118	Tomatinuga.....	56, 59
Tartelette.....	122	Tomatiivilutaja.....	64
Tarvikud grillidele Green Fire.....	490	Toolikate Excellent.....	480
Tarvikute hoidik baarmeni jaoks.....	363	Tööpinnaga külmalaud 2 uksega.....	282
Tass.....	414	Toos.....	430
Tass ja alustass.....	407	Tordilabidas.....	455
Tass ja alustass espresso jaoks.....	389	Tordimarker.....	118
Teflonist pinnakattega viilutaja Kitchen Line 250.....	148	Traditsiooniliste klappidega veepehmentaja.....	347
Temperatuuri tsirkulaator Polyscience® Chef Series tehnoloogiale sous-vide.....	192	Tritanit käepidemega labidas jäätise jaoks.....	109
Terasest kann mõõteskaalaga.....	72	Tsirkulaator sous-vide.....	192
Terasest rest.....	272	Tugevdatud sõel.....	84
Terasest rest GN 2/3.....	272	Tuhatoos.....	441
Teritaja nugade jaoks.....	60	Tuhatoosiga prügikast.....	357, 441
Termokonteiner 9x 600x400 mm bankettidele.....	317	Tuhatoos Kitchen Line.....	439
Termokonteiner bankettidele.....	322	Tuhatoos Profi Line.....	439
Termokonteiner GN 1/1.....	318, 320	Tuhatoos renniga tuha jaoks.....	439
Termokonteinerid Kitchen Line 600x400.....	317	Tuhatoos seinale.....	441
Termokonteineri GN 1/1 alus.....	320	Tuhatoos seinapealne 3 L - korviga 14 L.....	440
Termokonteiner jää jaoks - 110 L.....	315	Tuhatoos seinapealne 3 L - siseosaga 1,5 L.....	440
Termokonteiner Kitchen Line GN 1/1.....	320	Tulekindlad pajakindad.....	245, 495
Termokonteiner Profi Line.....	321	Tuulekaitsed grillidele Green fire - külgmised.....	490
Termokotid pitsa jaoks.....	232	Tuulekaitsed grillidele Green fire - tagumised.....	490
Termokott lunchbox.....	232	<b>Ü</b>	
Termomeeter külmutuskambrite ja külmkappide jaoks.....	94	Ühekordsed nõud suupistete jaoks Fingerfood.....	468
Termomeeter piima jaoks.....	393	Ühesektsiooniline keevitatud valamu.....	330
Termomeeter piima jaoks.....	94	Ümara konteineri 120 l klappkaas.....	356
Termomeeter sondiga.....	93	Ümara konteineri kaas 120 L.....	356
Termomeeter steigi jaoks.....	93	Ümara konteineri kaas avaga 120 l.....	356
Termosed.....	426	Ümara konteineri kärü 120 l.....	356
Termosifoonpudel.....	101	Ümardatud osttega pintsetid.....	73
Termoskast jookide jaoks - kraaniga.....	314	Ümar konteiner 120 L.....	356
Termos klaaskolviiga.....	427	Ümar külmvitriin 100 L.....	294
Termos kohvi jaoks.....	426	Ümar külmvitriin 360 L.....	294
Termos kohvi ja tee jaoks.....	426	Ümbris 2 põletiga grillidele Green Fire 149508 ja 149621.....	490
Termos tee jaoks.....	426	Ümmargune.....	110
Termos toidu transportimiseks.....	324	Ümmargune käepidemega küpsetusvorm.....	409
Termos toidu transportimiseks, kraaniga.....	325	Ümmargune kandik makaronide jaoks.....	471
Tigu.....	136-139	Ümmargune lauapealne marmiiit - soojendamise põleva pastaga.....	449
Tihendid hamburgerite jaoks mõeldud pressile.....	144	Ümmargune marmiiit - matt.....	447
Tihe sõel.....	84	Ümmargune pann kastme jaoks Little Chef - miniatuurne.....	420
Toiduanumad mustast polükarbonaadist.....	30	Ümmargune pann Little Chef - miniatuurne.....	420
Toiduanum GN 1/1.....	19-20, 24, 26-34, 36, 473	Ümmargune serverimiskandik.....	484
Toiduanum GN 1/2.....	19-20, 24, 26-34, 36, 473	<b>U</b>	
Toiduanum GN 1/3.....	19-20, 24, 26-33, 35-36, 473	Universaalne korv nõudepesumasinate jaoks.....	338
Toiduanum GN 1/4.....	20, 24, 26, 28-33, 35-36	Universaalne lõikelaud.....	42
Toiduanum GN 1/6.....	21, 24, 26, 28-33, 35-36	Universaalne lõikelaud käepidemega.....	42, 363
Toiduanum GN 1/9.....	21, 25, 27-30, 32-33, 35-36	Universaalne lõikelaud sälguga.....	462
Toiduanum GN 2/3.....	20, 24, 26-27	Universaalne malmist pann.....	14
Toiduanum GN 2/4.....	20	Universaalne nuga.....	37, 52
Toiduanum GN 1/1 kokkupan-davate käepidemetega.....	22	Universaalne otsak.....	344
Toiduanum GN 1/2 kokkupan-davate käepidemetega.....	22	Universaalne pann.....	13
Toiduanum GN 1/3 kokkupan-davate käepidemetega.....	22	Universaalne termomeeter ahjude ja praeahjude jaoks.....	94
Toiduanum GN 1/4 kokkupan-davate käepidemetega.....	22	Universaalsed lõikelaud - valged.....	42
Toiduanum GN 1/6 kokkupan-davate käepidemetega.....	22	Universaalsed noad - mustad.....	52
Toiduanum GN 2/3 kokkupan-davate käepidemetega.....	22	Universaalsed tangid.....	73, 75, 457
Toiduanum GN 1/1 „Konvektsioonahi“.....	23, 273	Universaalsed tangid - silikoonist.....	74
Toiduanum GN 2/1 „Konvektsioonahi“.....	23	Universaalsed tangid teflonkattega.....	73
Toiduanum GN 2/3 „Konvektsioonahi“.....	272	<b>V</b>	
Toiduanum GN 2/3 „Konvektsioonahi“.....	23	Vaakumpakendamise masin Budget Line - ilma kambrita.....	154
Toiduanum GN 1/1 kõrbemisvastase pinnakattega.....	274	Vaakumpakendamise masin Fresh Budget Line - ilma kambrita.....	154
Toiduanum GN 1/1 küpsetamise jaoks.....	274	Vaakumpakendamise masin Kitchen Line.....	150
Toiduanum GN 1/1 - perforeeritud.....	21	Vaakumpakendamise masin Kitchen Line - ilma kambrita.....	153
Toiduanum GN 1/2 - perforeeritud.....	21	Vaakumpakendamise masin Profi Line.....	151
Toiduanum GN 1/3 - perforeeritud.....	21	Vaakumpakendamise masin Profi Line 260.....	152
Toiduanum GN 2/3 - perforeeritud.....	21	Vaakumpakendamise masin Profi Line 300.....	152
Toiduanum GN Kitchen Line tugevdatud nurkadega.....	24	Vaakumpakendamise masin Profi Line 410.....	152
Toiduanum kokkupandavate käepidemetega.....	22, 27	Vaakumpakendamise masin Profi Line - ilma kambrita.....	153
Toiduanum - perforeeritud.....	21, 25	Vaakumpakendatud goffreeritud.....	155
Toiduanum perforeeritud - GN 1/1.....	25	Vahukoore sifoonpudel Kitchen Line must.....	102
Toiduanum perforeeritud - GN 1/2.....	25	Vahukulp.....	76, 79, 454-455
Toiduanum perforeeritud - GN 2/3.....	25	Vahukulp, ümmargune.....	455
Toidukuivati Kitchen Line.....	178	Vahulusikas.....	454
Toidukuivati Profi Line.....	179	Vahviküpssetaja.....	204
Toiduohutuse etiketid.....	38	Vahviküpssetaja „Süda“.....	204
Toiduohutuse etiketid igaks nädalapäevaks - mitmekordselt kasutatavad.....	38	Vahvlimasin.....	204
Toiduohutuse etiketid igaks nädalapäevaks - ühekordselt kasutatavad.....	38	Väike taldrik.....	407, 414
Toiduohutuse etiketid - „SÄILIVUSAE“.....	38		
Toiduohutuse etiketid - „TARVITADA ESMAJÄRJEKORRAS“.....	38		
Toiduohutuse etiketid - „TARVITADA KUNI“.....	38		

Valamisotsik.....	359	Viilutaja Profi Line 250.....	147
Valamisotsik kroomitud.....	359	Viilutaja Profi Line 300.....	147
Valamu.....	328	Viilutaja Profi Line red edition.....	149
Valged HACCP noad – leiva, piimatoodete ja delikatesside jaoks.....	55	Viinerisoojendada 10 L.....	203
Valge suhkru pulgad La Crema.....	389	Vispel - 12 traati, käepidemega.....	81
Väljalaskekraaniga fritüür Masterpro - 8 l.....	183	Vispel - 7 traati, käepidemega.....	81
Väljalaskekraaniga fritüür Masterpro - 2x 8 l.....	183	Vispel - 8 traati, käepidemega.....	80
Väljatõmmatav juhikutega sahtel küljel asuva agregaadiga külm- ja sügavkülmaudade Profi Line jaoks.....	279	Visptiga saumikser HENDI 400 – kiiruse reguleerimisega.....	160
Väljavoolukraaniga marmii Kitchen Line - GN 1/1.....	177	Vitriin 75 l, iseteenindus.....	176
Varulõiketera kaabitsa 855201 jaoks.....	189	Vitriin kahekordne.....	459
Vedel pesuvahend piimavahusti torude ja otsikute läbipesemiseks kohvimasinates.....	342	Vitriin ühekordne.....	459
Veekeetjad - kahekordse seinaga kohvimasinad.....	396, 398	V- kujuline ketas.....	133
Veekeetjad - ühekordse seinaga keetjad.....	399	Võinuga - sakiline.....	58
Veekeetjad - ühekordse seinaga kohvimasinad.....	397	Võivoolija.....	58
Veekindel ventilatoriga putukapüünislamp 300m².....	355	Vokk-induktsioonpliit Profi Line 3500.....	168
Veepehmentajad.....	344, 346-347	Vokkpann.....	12, 167-168, 490
Veinijahuti.....	366-367	Vokkpann 3-ply - ilma kaaneta.....	14
Veinijahuti - termoisolatsiooniga.....	366	Võrguga kulp fritüüride jaoks.....	68
Veinikapp dual zone.....	297, 383	Võrguga kulp fritüüride jaoks.....	68
Ventiilidega köögisegisti.....	349	Vormid šokolaadikomplekkide valmistamiseks.....	127
Ventilaatoriga väljatõmbed HENDI NANO ahjude jaoks.....	259	Vorm ravioolide jaoks – chef.....	239
Ventilaatoriga väljatõmme HENDI NANO ahjude jaoks.....	259	Vorm ravioolide jaoks – klassikaline.....	239
Vesijahutusega jäägeneraator.....	381	Vorm šokolaadikomplekkide valmistamiseks - lillekujuline.....	127
Vesijahutusega jäägeneraator jääkuubikute valmistamiseks.....	381	Vorm šokolaadikomplekkide valmistamiseks - ovaalne.....	127
Veski soola ja pipra jaoks.....	432	Vorm šokolaadikomplekkide valmistamiseks - šokolaaditahvel.....	127
Veski soola ja pipra jaoks - läbipaistev.....	433	Vorm šokolaadikomplekkide valmistamiseks - südamekujuline.....	127
Viilutajad Kitchen Line.....	148	Vorm šokolaadikomplekkide valmistamiseks - ümmargune.....	127
Viilutaja Kitchen Line 250.....	148	Vorstide sidumisnoor.....	66
Viilutaja Kitchen Line 300.....	148	Vorstimasin Profi Line - horisontaalne.....	142
Viilutaja Profi Line.....	146	Vorstimasin Profi Line - vertikaalne.....	142
Viilutaja Profi Line 195.....	146	Vorstimassi segaja - käsitsi.....	143
Viilutaja Profi Line 220.....	146	Võru jalgadega gaasipliidi jaoks.....	167

HENDI toodete tellimusi saate tellida volitatud edasimüüjatest Eestis.  
Lubatud HENDI esindajate lühendatud nimekiri:



**GEMOSS EESTI OÜ**

Tartu mnt. 87e, Tallinn 11412  
tel +372 6602221  
info@gemoss.ee  
www.gemoss.ee



**BALTIC MASTER**

Betooni 15, Tallinn, Estonia 11415  
tel +372 600 12 70  
tallinn@balticmaster.ee  
www.balticmaster.ee  
Facebook: balticmaster.estonia



**OÜ GASTRO SUURKÖÖGID**

Silikaltsiidi 2, Tallinn 11216  
Harjumaa, Eesti  
tel: +3726 090 633  
info@gastro.ee  
www.gastro.ee



**KOHV ON KUNST OÜ**

Forelli 10, Tallinn  
tel. 6 412 373  
info@seadmed.ee  
www.seadmed.ee



**JADASSON OÜ**

Kesk-Sõjamäe 1, 11415 Tallinn  
Estonia  
tel. +372 621 1781  
mob. +372 5326 4601  
sisustaja@jadasson.ee  
www.jadasson.ee



**PROFIASITEK OÜ**

Näpi tee 1, Aluvere küla, Rakvere vald  
44208 Estonia  
tel. +372 55670822  
info@asitek.ee  
www.asitek.ee





**HENDI toodete tellimusi saate tellida  
volitatud edasimüüjatest Eestis.  
Lubatud HENDI esindajate lühendatud nimekiri:**

**GEMOSS EESTI OÜ**

Tartu mnt. 87e, Tallinn 11412  
tel +372 6602221  
info@gemoss.ee  
www.gemoss.ee

**BALTIC MASTER**

Betooni 15, Tallinn, Estonia 11415  
tel +372 600 12 70  
tallinn@balticmaster.ee  
www.balticmaster.ee  
Facebook: balticmaster.estonia

**OÜ GASTRO SUURKÖÖGID**

Silikaltsiidi 2, Tallinn 11216  
Harjumaa, Eesti  
tel: +3726 090 633  
info@gastro.ee  
www.gastro.ee

**KOHV ON KUNST OÜ**

Forelli 10, Tallinn  
tel. 6 412 373  
info@seadmed.ee  
www.seadmed.ee

**JADASSON OÜ**

Kesk-Sõjamäe 1, 11415 Tallinn  
Estonia  
tel. +372 621 1781  
mob. +372 5326 4601  
sisustaja@jadasson.ee  
www.jadasson.ee



**PROFIASITEK OÜ**

Näpi tee 1, Aluvere küla, Rakvere vald  
44208 Estonia  
tel. +372 55670822  
info@asitek.ee  
www.asitek.ee

[www.hendi.eu](http://www.hendi.eu)